

# Кірістірілген темір пеш

## Пайдаланушы нұсқаулығы

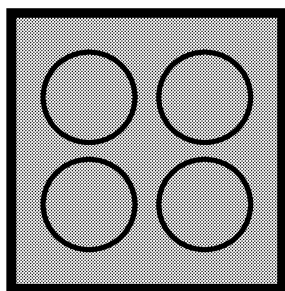

HIC 63401 T

**KK | RU**

185.9101.72/R.AC/02.12.2016/3-3

## Алдымен пайдаланушы нұсқаулығын оқыңыз!

Құрметті тұтынушы,

Бекө өнімін тандағаныңызға рақмет. Жоғары сапамен және заманауи технологиямен өндірілген өнімнен ең жақсы нәтижелерді аласыз деп үміттенеміз. Сондықтан, өнімді пайдаланбай тұрып осы пайдаланушы нұсқаулығын және басқа құжаттарды толығымен оқып шығыңыз және болашақта пайдаланатын анықтама ретінде сақтаңыз. Егер өнімді басқа біреуге тапсырсаңыз, пайдаланушы нұсқаулығын да беріңіз. Пайдаланушы нұсқауларындағы бүкіл ескертулер мен ақпараттағы нұсқауларды орындаңыз.

Бұл пайдаланушы нұсқаулығы бірнеше басқа үлгіге де қатысты екенін есте сақтаңыз.

Нұсқаулықта үлгілер арасындағы айырмашылықтар көрсетіледі.

### Белгілердің түсіндірмесі

Осы пайдаланушы нұсқаулығында келесі белгілер пайдаланылады:



Пайдалану туралы маңызды ақпарат немесе пайдалы кеңестер.



Өмірге және меншікке қатысты қауіпті жағдайлар туралы ескерту.



Ток соғуы туралы ескерту.



Өрт қаупі туралы ескерту.



Ыстық беттер туралы ескерту.

**Arçelik A.Ş.**

Karaağaç caddesi No:2-6  
34445 Sütlüce/İstanbul/TURKEY

Made in TURKEY



This product was manufactured using the latest technology in environmentally friendly conditions.

**1 Қауіпсіздік және қоршаған орта туралы маңызды нұсқаулар және ескертулер 4**

Қауіпсіздік техникасының жалпы ережелері 4  
 Электр қауіпсіздігі ..... 4  
 Өнім қауіпсіздігі ..... 5  
 Дұрыс пайдалану ..... 7  
 Балар қауіпсіздігі ..... 7  
 Ескі өнімді тастау ..... 7  
 Орама материалдарын тастау ..... 8  
 Келешекте тасымалдау ..... 8

**2 Құрылғыңыз 9**

Жалпы шолу ..... 9  
 Техникалық сипаттамалары ..... 9

**3 Орнату 10**

Орнатудан бұрын ..... 10  
 Орнату және қосу ..... 11

**4 Дайындық 13**

Қуатты үнемдеу бойынша кеңестер ..... 13  
 Алғашқы қолдану ..... 13  
 Құрылғыны алғаш рет тазалау ..... 13

**5 Кемпіректі қолдану жолы 14**

Пісіру туралы жалпы мәліметтер ..... 14  
 Кемпіректерді қолдану ..... 15  
 Басқару тактасы ..... 15

**6 Күту мен техникалық қызмет көрсету 23**

Жалпы мәліметтер ..... 23  
 Пісіру тактасын тазалау ..... 23

**7 Ақаулықтарды іздеу және жою 24**

## 1 Қауіпсіздік және қоршаған орта туралы маңызды нұсқаулар және ескертулер

Бұл бөлім жеке жарақаттан немесе меншіктің зақымдалуынан қорғауға көмектесетін қауіпсіздік туралы нұсқауларды қамтиды. Бұл нұсқауларды орындамау бүкіл кепілдікті жояды.

Қауіпсіздік техникасының жалпы ережелері

- Бұл жабдықты 8 жастан жоғары балалар және дене, сезу немесе ақыл-ай мүмкіндіктері нашар адамдар жабдықты қауіпсіз пайдалану туралы бақылау немесе нұсқау берілсе және байланысты қауіптерді түсінсе пайдалана алады. Балалар жабдықпен ойнамауы керек. Тазалауды және техникалық қызмет көрсетуді балалар бақылаусыз орындамауы керек.
- Егер әлдекім өнімді пайдаланса немесе біреуден сатып алса, пайдаланушы нұсқаулығы, өнім жапсырмалары және басқа тиісті құжаттамалар мен бөлшектер онымен бірге берілуі тиіс.

- Орнату және жөндеу жұмыстарын Уәкілетті қызмет көрсету орталығының мамандары ғана орындауы қажет. Уәкілеті жоқ кісілермен орындалған іс рәсімдер нәтижесінде орын алуы мүмкін ақаулықтар үшін өндіруші жауапты емес. Орнату алында нұсқауларды мұқият оқып шығыңыз.
- Құрылғы бүлінген болса және көзге көрінетін ақаулықтар болса, құрылғыны іске қоспаңыз.
- Әр пайдаланудан кейін өнімнің функция тұтқыштарының өшірілуін бақылаңыз.

Электр қауіпсіздігі

- Егер өнімде ақаулық бар болса, рұқсат етілген сервис агенті жөндегенше оны пайдаланбау керек. Электр тогы соғуының қаупі бар!
- Өнімді тек «Техникалық сипаттамалар» бөлімінде көрсетілгендей кернеуі мен қорғанысы бар жерге қосылған розеткаға/желіге

қосыңыз. Құрылғыны трансформатормен немесе трансформаторсыз пайдаланып жатқан кезде, жерге қосу орнатылымын білікті электр маманы орындауы қажет.

Жергілікті ережелерге сәйкес құрылғыны жерге тұйықтаусыз пайдалану нәтижесінде орын алған кез келген ақаулықтар үшін біздің компания жауапты емес.

- Ешқашан өнімді үстіне су себу немесе құю арқылы жумаңыз! Электр тогы соғуының қаупі бар!
- Орнату, тазалау және жөндеу процедуралары кезінде өнімді желіден ажырату керек.
- Егер өнімнің қуат қосылымы кабелі зақымдалса, қауіпті болдырмау үшін оны өндіруші, оның сервис агенті немесе сол сияқты білікті адамдар ауыстыруы керек.
- Жабдықты желіден толығымен ажыратуға болатындай орнату керек. Бөлуді құрылыс ережелері сәйкес желілік розетка немесе бекітілген электр

қондырғысына бекітілген қосқыш қамтамасыз етуі керек.

- Электр құралдарымен және жүйелерімен орындалатын кез-келген жұмыстарды уәкілетті және білікті кісілер ғана орындауы қажет.
- Ақаулық болған жағдайда құрылғыны өшіріп, оны электр жүйесінен ажыратыңыз. Бұл үшін үйдегі сақтандырғышты өшіріңіз.
- Сақтандырғыш көрсеткіші өніммен үйлесімді екенін тексеріңіз.

Өнім қауіпсіздігі

- Пайдалану кезінде жабдық пен қолмен жетуге болатын бөліктері қызады. Қыздыру элементтеріне тимеуді қадағалау керек. 8 жастан төмен балаларды қадағалау болмаса, ары ұстау керек.
- Серпіліс пен қимыл жылдамдығына әсер ететін ішімдік пен дәрі-дәрмектің әсерінде болғанда құрылғыны пайдаланбаңыз.
- Тағамдарды дайындауда алкогольді ішімдіктерді қосқанда абай болыңыз. Жоғары температурада алкоголь буланып, ыстық

беттерге тигенде жануы және өртке алып келуі мүмкін.

- Құрылғы жанына жанғыш заттарды қоймаңыз, себебі, қосулы кезінде бүйірлік беттері қатты қызады.
- Барлық желдеткіш тесіктерінің ашық болғанын қадағалаңыз.
- Жабдықты тазалау үшін бу тазалағыштарын пайдаланбаңыз, өйткені ток соғуы мүмкін.
- Май бар кемпірікте қадағалаусыз пісіру қауіпті болуы мүмкін және өртке әкелуі мүмкін. ЕШҚАШАН отты сумен өшіруге тырыспаңыз, құрылғыны өшіріңіз, содан кейін жалынды қақпақ немесе өртке төзімді жапқыш сияқты бірдеңемен жабыңыз.
- Өрт қаупі бар: пісіру беттерінде заттарды сақтамаңыз.
- Егер бұт сынған болса, ток соқпауы үшін құрылғыны өшіріңіз.
- Пеш әйнегі сынған жағдайда: Барлық конфоркаларды және электр қыздырғыш элементтерді дереу өшіріп,

құрылғыны қуат көзінен ажыратыңыз. Құрылғының бетіне қол тигізбеңіз. Жабдықты пайдаланбаңыз.

- Құрылғы сыртқы таймер немесе қашықтықтан басқару жүйесімен басқаруға арналмаған.
- Пісіру бетіндегі немесе кәстрөл түбіндегі ылғалдылық себебінен жиналған бу қысымы кәстрөлді жылжытуы мүмкін. Сондықтан, пештің беті мен кәстрөлдердің түбтері әрқашан құрғақ болғанын тексеріңіз.
- Тек әзірлеу жабдығының өндірушісі жасаған немесе жабдықтың өндірушісі пайдалану нұсқаулығында жарамда деп көрсеткен пісіру тақтасының қорғағыштарын немесе жабдықта кірістірілген пісіру тақтасының қорғағыштарын пайдаланыңыз. Жарамсыз қорғағыштарды пайдалану сәтсіз жағдайларға әкелуі мүмкін.

Өнімде өрт болмауы үшін:

- Ашаның розеткаға ұшқын тумайтындай қосылғанын тексеріңіз.

- Зақымдалған немесе кесілген кабельді, түпнұсқа кабельден басқа ұзартқыш кабельді пайдаланбаңыз.
- Розеткадағы сұйықтық немесе ылғал өнімге тигеуін тексеріңіз.

#### Дұрыс пайдалану

- Бұл құрылғы тек тұрмыстық қажеттілік үшін өндірілген. Сауда мақсатында қолданылса, кепілдігі жойылады.
- Бұл құрылғы тек тағамды пісіруге ғана арналған. Оны басқа мақсаттарда, мысалы бөлмені жылыту үшін пайдалануға болмайды.
- Құрылғыны дұрыс пайдаланбау себебінен туындаған ақаулықтар үшін өндіруші жауапты емес.

#### Балар қауіпсіздігі

- Пайдалану кезінде жетуге болатын бөліктер ыстық болуы мүмкін. Кішкентай балдар алшақ жерде болуы керек.
- Орама материалдары балаларға зиянды болады. Балаларды орама материалдарынан алшақ ұстаңыз. Орама материалдардың барлық бөліктерін қоршаған орта

стандарттарына сай тастаңыз.

- Электр жабдықтары балалар үшін қауіпті болып табылады. Іске қосулы болғанда балардың осы өнімнен алшақ болуы өнімнен ойнауын қадағалап, олардың өніммен ойнауын болдырмаңыз.
- Жабдықтың үстіне балалардың қол жететін ешқандай зат қоймаңыз.

#### Ескі өнімді тастау

**Қоқыс өнімдерді лақтыру туралы WEEE директивасының талаптарына сәйкестік:**



Бұл өнім EO WEEE директивасының (2012/19/EU) талаптарына сәйкес келеді. Бұл өнімде қоқыс электр және электрондық жабдық (WEEE) жіктеу таңбасы бар. Бұл өнім қайта пайдалануға болатын және қайта өңдеу үшін жарамды жоғары сапалы бөлшектермен және материалдармен жасалған. Қызмет көрсету мерзімі біткенде қоқыс өнімді әдеттегі тұрмыстық және басқа қоқыстармен бірге лақтырмаңыз. Оны электр және электрондық жабдықтарды қайта өңдеу үшін жинау орталығына апарыңыз. Бұл жинау орталықтары туралы білу үшін жергілікті билік органдарына хабарласыңыз.

**RoHS директивасының талаптарына сәйкестік:**

Сіз сатып алған өнім EO RoHS директивасының (2011/65/EU) талаптарына сәйкес келеді. Оның құрамында директивада көрсетілген зиянды және тыйым салынған материалдар жоқ.

## **Орама материалдарын тастау**

- Орама материалдары балалар үшін қауіпті. Орама материалдарын балалардың қолы жетпейтін қауіпсіз жерге қойыңыз. Өнімнің орама материалдары қайта өңделетін материалдардан жасалған. Қайта өңделетін қалдық нұсқауларына сәйкес сұрыптаңыз және оларды дұрыс тастаңыз. Оларды қалыпты үй қалдықтарымен бірге тастамаңыз.

## **Келешекте тасымалдау**

- Өнімнің бастапқы қорабын сақтап, өнімді соның ішінде тасымалдаңыз. Қораптағы нұсқауларды орындаңыз. Бастапқы қорап болмаса, өнімді көпіршікті орамаға немесе қалың қорапқа салып, тығыздап ораңыз.



Тасымалдау кезінде туындаған болуы мүмкін өнімнің жалпы көрінісінде ешбір зақымның болмауын тексеріңіз.



## 2 Құрылғыңыз

### Жалпы шолу

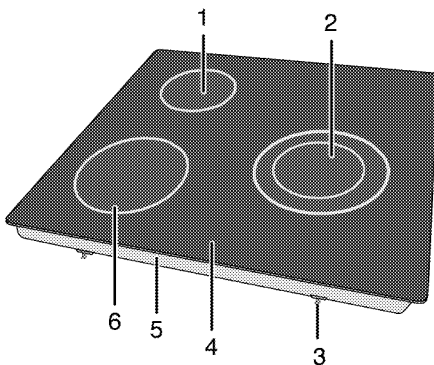

- |   |                            |   |                                   |
|---|----------------------------|---|-----------------------------------|
| 1 | Бір контурлы пісіру табасы | 4 | Әйнекті керамикадан жасалған беті |
| 2 | Екі контурлы пісіру табасы | 5 | Негізгі жабыны                    |
| 3 | Біріктіру қысқышы          | 6 | Бір контурлы пісіру табасы        |

### Техникалық сипаттамалары

Кернеу / жиілік	220-240 В~/380-415 В 2N ~ 50 Гц
Жалпы тұтынылатын қуат	5700 Вт
Сактандырғыш	мин. 25 А
Сым түрі / қимасы	мин. H05RR-F 3 x 2,5 мм <sup>2</sup>
Сыртқы көлемдері (биіктігі / ені / тереңдігі)	55 мм/580 мм/510 мм
Орнату өлшемдері (ені / тереңдігі)	560 мм/490 мм
<b>Жанарғылары</b>	
Алдыңғы сол жақ	<b>Бір контурлы пісіру табасы</b>
Өлшемі	180 мм
Қуаты	1800 Вт
Артқы сол жақ	<b>Бір контурлы пісіру табасы</b>
Өлшемі	140 мм
Қуаты	1200 Вт
Артқы	<b>Екі контурлы пісіру табасы</b>
Өлшемі	270/210 мм
Қуаты	2700/1800 Вт



Құрылғының сапасын жақсарту кезінде техникалық сипаттамалары алдын ала ескертусіз өзгеруі мүмкін.



Бұл нұсқаулықтағы суреттер үлгі ретінде берілген және құрылғының өзінен шамалы өзгешіліктері бар болуы мүмкін.



Құрылғының зат таңбасындағы немесе ілеспе құжаттағы мәндер тиісті стандарттаға сәйкес зертханалық жағдайларда алынған. Бұл мәндер құрылғыны қолдану жағдайларына байланысты өзгеру мүмкін.

### 3 Орнату

Құрылғыны күші бар қағидаларға сәйкес білікті маман орнатуы қажет. Әйтпесе, кепілдігі жойылады. Уәкілеті жоқ кісілермен орындалған іс рәсімдер нәтижесінде орын алуы мүмкін ақаулықтар үшін өндіруші жауапты емес.



Орынды және электр қондырғыларын дайындау – тұтынушы жауапкершілігінде.



**ҚАУІПТІ:**

Өнім жергілікті газ және электр нормативтеріне сәйкес орнатылуы тиіс.



**ҚАУІПТІ:**

Орнатпас бұрын, өнімде кемшіліктер жоғуына көз жеткізіңіз. Егер болса, оны орнатпаңыз. Зақымданған өнімдер басыңызға қауіп-қатер төндіруі мүмкін.

#### Орнатудан бұрын

Пісіру тақтасы саудадағы жұмыс үстелі үшін жасалған. Ас бөлме қабырғалары мен жиһазы және құрылғы араларында

қауіпсіздік аралық қалуы қажет. Суретті қараңыз (өлшемдер мм-де)

- Сонымен қатар, құрылғыны жеке өзін орнатуға болады. Кемпірек беті үстінен ең аз дегенде 750 мм бос кеңістік қалдырыңыз.
- (\*) Сорып алу құралы ас бөлме плитасының үстінде орнатылуы қажет болса, орнату биіктігіне қатысты ас бөлме сорып алу құралы өндірушісінің нұсқауларына қараңыз (ең азы 650мм).
- Орама материалдары мен тасымалдау кілттерін шығарып алыңыз.
- Пайдаланылатын беттер, синтетикалық қабатты материалдар және клейлер ыстыққа төзімді (кем дегенде 100 °C) болуы қажет.
- Жұмыс үстелі көлденеңнен тегістеліп, бекітілуі қажет.
- Орнату өлшемдеріне байланысты жұмыс үстелінде кемпірек үшін ойық кесіңіз.

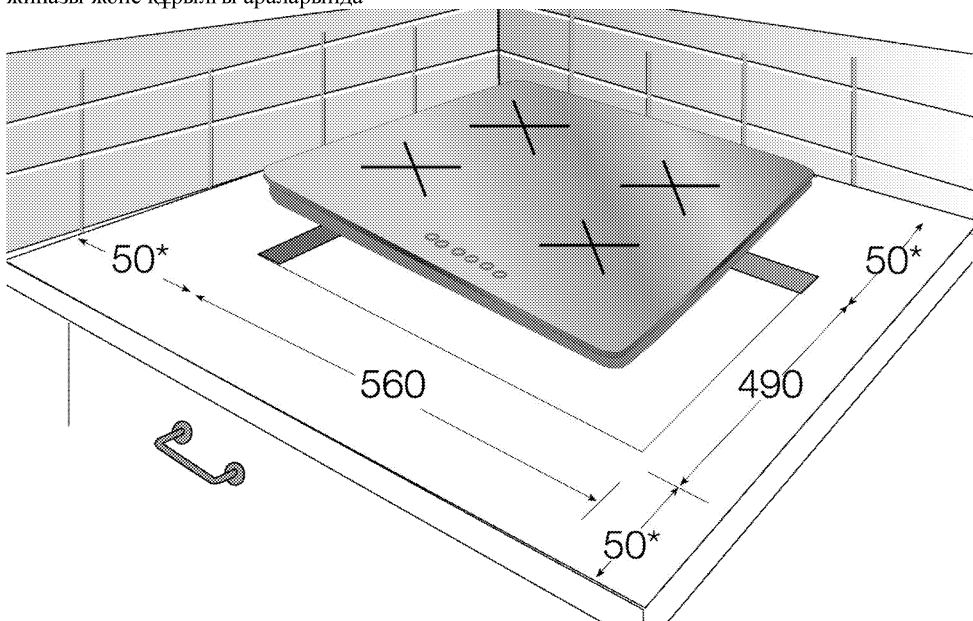

\* мин.

## Орнату және қосу

- Құрылғының күші бар нормалар мен ережелерге сәйкес орнату және қосу қажет.



Кемпіректі шетгері немесе бұрыштары өткір жерлерге орнатпаңыз.  
Шыны керамикалы бетті сындырып алу қаупі бар!

### Электрикалық жалғау

Құрылғыны жерге қосылған, қуаты "Техникалық сипаттамалар" кестесінде берілген мағлұматтарға сәйкес келетін тежегішпен қорғалған розеткаға/желіге жалғаныз. Құрылғыны трансформатормен немесе трансформаторсыз пайдаланып жатқан кезде, жерге қосу орнатылымын білікті электр маманы орындауы қажет. Жергілікті ережелерге сәйкес жерге қосу орнатуларысыз құрылғыны пайдалануға байланысты туындаған ақаулықтар үшін біздің компаниямыз жауапты болмайды.



**ҚАУІПТІ:**  
Құрылғыны қуат берілу жабдығына уәкілетті немесе білікті маман қосуы қажет. Құрылғының кепілдік уақыты дұрыс орнатудан соң ғана басталады. Уәкілеті жоқ кісілермен орындалған іс рәсімдер нәтижесінде орын алуы мүмкін ақаулықтар үшін өндіруші жауапты емес.



**ҚАУІПТІ:**  
Қуат сым қысылған, майысқан немесе бұралған болмауы және құрылғының ыстық беттеріне тиіп тұрмайтындай жерде орналасуы қажет.  
Бүлінген қуат сымын білікті электр маманы ауыстыруы қажет. Әйтпесе, электр тоғының соғу, қысқа тұйықталу немесе өрт қаупі бар!

- Желіге жалғау ұлттық нормативтерге сәйкес жасалуы керек.
- Желіден қуаттану мәліметтері өнімнің түр белгісінде көрсетілген деректерге сәйкес болуы қажет. Түр белгісі құрылғының артқы жағында орналасқан.

- Құрылғының қуат беру сымы "Техникалық сипаттамалар" кестесіндегі мәндерге сәйкес келуі қажет.



**ҚАУІПТІ:**  
Электрлі орнату жұмыстарын бастамас бұрын, құрылғыны қуат берілу жабдығынан ажыратыңыз.  
Электр тоғы соғуының қаупі бар!

### Қуат сымын қосу

1. Токпен жабдықтау құралындағы барлық түйіспелерді ажырату мүмкін болмаса, ажыратқыш құрал ең аз дегенде 3мм түйіспелі саңылауымен (балкымалы сақтандырғыш, қорғаушы желілік ажыратқыштар, тұйықтаушылар) қосылып, осы ажыратқыш құралының барлық түйіспелері құрылғыға ЭИИ нұсқауларына сәйкес лайықталуы қажет. Осы қағидаларды орындамау құрылғының жұмыс істеуі кезінде ақаулықтар тудырып, кепілдігін жойдыруы мүмкін.

Қосымша қауіпсіздік шарасы ретінде қорғаныстық ажырату құралын пайдалануға кеңес беріледі.

### Егер құрылғымен бірге сым жабдықталмаған болса:

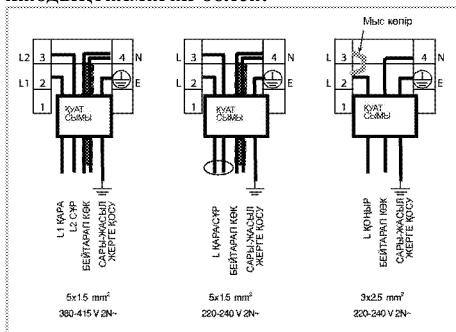

2. **Бір фазалық қосылым үшін** сымдарды төменде көрсетілгендей жалғаныз:
  - Қоңыр/Қара сым = L (Фаза)
  - Көк/Сұр сым = N (Бейтараптық)
  - Жасыл/сары сым = (E)  $\equiv$  (Жер)

» немесе

  - Сұр/Қара сым = L (Фаза)
  - Көк/Қоңыр сым = N (Бейтараптық)
  - Жасыл/сары сым = (E)  $\equiv$  (Жер)
3. **Екі фазалы қосылым үшін** сымдарды төменде көрсетілгендей жалғаныз:

- Қоңыр сым = L1 (Фаза 1)
  - Қара сым = L2 (Фаза 2)
  - Көк/Сұр сым = N (Бейтараптық)
  - Жасыл/сары сым = (E)  $\overline{\overline{\overline{\quad}}}$  (Жер)
- » немесе
- Қара сым = L1 (Фаза 1)
  - Сұр сым = L2 (Фаза 2)
  - Көк/Қоңыр сым = N (Бейтараптық)
  - Жасыл/сары сым = (E)  $\overline{\overline{\overline{\quad}}}$  (Жер)

### Өнімді орнату

1. Темірпеш қақпағын кері аударып тегіс бетке қойыңыз.
2. Жинақпен берілген нығыздау төселімі темірпеш қақпағын орнату кезінде, суретте көрсетілгендей темірпеш қақпағының төменгі қабының айналасына қолданылуы керек.

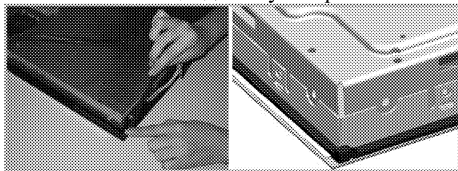

3. Темірпеш қақпағын тұтқыштың үстіне орнатыңыз да, тураланыз.
4. Орнату қысқыштарын пайдаланып темірпеш қақпағын астыңғы қаптамадағы тесіктер арқылы орнатып бекітіңіз.

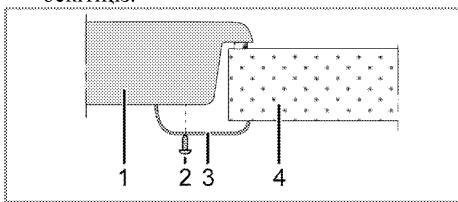

- 1 Темірпеш қақпағы
- 2 Бұрама
- 3 Орнату қысқышы
- 4 Тұтқыш



Темірпеш қақпағын шкафа орнату кезінде, жоғарыдағы суретте көрсетілгендей шкафты темірпеш қақпағынан ажыратып тұратын тақтай қойылуы керек. Кірістірілген пештің үстіне орнату кезінде, бұл амалды жасаудың қажеті жоқ.

Мысалы, тартпаға орнатылғандықтан өнімнің астыңғы жағына қол жеткізу мүмкін болса, сол бөлімді ағаш тақтаймен жабу керек.

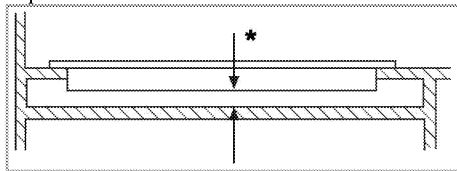

\* мин. 15 мм

### Артқы көрінісі (жалғау тесіктері)

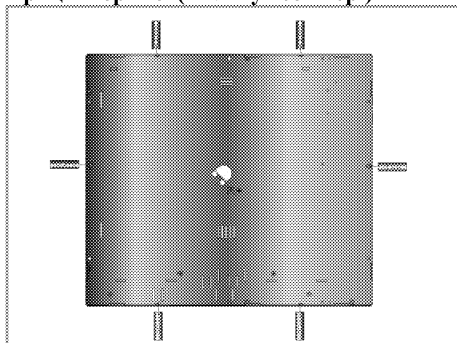

#### ҚАУІПТІ:

Газ және электр жүйесін зақымдау қаупі бар болғандықтан, қауіпсіздік жағынан алғанда басқа тесіктерге жалғамаған жөн.



#### ҚАУІПТІ:

Конфорка газ және электрмен жұмыс істейтін құрамдастардан тұрады. Сол себепті конфорка берілген бекіту элементтері мен бұрандалардың көмегімен және нұсқаулықта көрсетілгендей тек бекіту саңылаулары арқылы есептегішке бекітілуі тиіс. Әйтпесе, ол өмір және мүлік қауіпсіздігіне зақым келтіреді.

### Соңғы тексеру

1. Қуат сымын жалғап, өнімнің тежегішін іске қосыңыз.
2. Функцияларын тексеріңіз.

## 4 Дайындық

### Қуатты үнемдеу бойынша кеңестер

Келесі ақпарат осы құралды қоршаған ортаға зиянсыз жолмен пайдаланып, қуатты үнемдеуге көмектеседі:

- Пісірмей тұрып, мұздатылған тағамдарды ерітіп алыңыз.
- Пісіру үшін қақпағы бар қазандарды/табаларды пайдаланыңыз. Қақпағы жоқ ыдыста пісіру қуаттың тұтынылуын 4 есеге арттыруы мүмкін.
- Тағам әзірленетін қазанның астына сәйкес келетін жанарғыны пайдаланыңыз. Әрдайым тағамдарға сәйкес келетін ыдыс өлшемін қолданыңыз. Ыдыс тағамнан үлкен болса, оны пісіру үшін көбірек қуат кетеді.
- Электр жанарғылармен пісіру кезінде асты тегіс қазандарды пайдаланған жөн. Асты жұқа қазандар ыстықты жақсырақ өткізеді. Тұтынылатын қуаттың 1/3 бөлігін үнемдеуге болады.
- Ыдыстар мен қазандар пісіру аймақтарына сәйкес келуі керек.

Ыдыстардың не қазандардың асты пісіру панелінен кіші болмауы тиіс.

- Пісіру аймақтары мен қазандардың астын таза ұстаңыз. Лас болған жағдайда ыстықтың өткізуі нашарлауы мүмкін.
- Ұзақ пісірілетін тағамдар үшін, пісіру аймағын пісіру аяқталар алдында 5 не 10 минут бұрын өшіріңіз. Панельде қалған қызуды пайдалану арқылы қуатты 20%-ға үнемдеуге болады.

### Алғашқы қолдану Құрылғыны алғаш рет тазалау



Бет кейбір жуғыш заттарды немесе тазалағыш заттарды пайдаланғанда бүлінуі мүмкін.

Тазалау кезінде қатты жуғыш заттарын, тазалағыш ұнтақтарын/кремдерін немесе кез-келген өткір заттарды пайдаланбаңыз.

1. Барлық бума материалдарын алып тастаңыз.
2. Құрылғының бетін ылғал матамен немесе губкамен сүртіңіз және матамен құрғатыңыз.

## 5 Кемпіректі қолдану жолы

### Пісіру туралы жалпы мәліметтер



Табаға ешқашан үштен бірінен асырып май құймаңыз. Майды қыздыру кезінде кемпіректі қараусыз қалдырмаңыз. Қатты қызып кеткен май өрт қаупін тудырады. **Өрт болып қалған жағдайда, оны ешқашан сумен өшіруге тырыспаңыз!** Май отқа тиген жағдайда, оны өртке төзімді жапқышпен немесе ылғал матамен жабыңыз. Егер кемпіректі өшіру қауіпсіз болса, оны өшіріп, өрт сөндіру бөліміне хабарласыңыз.

- Тағамдарды қуырудан бұрын, оларды әрқашан жақсылап құрғатып, ыстық майға жайлап салыңыз. Қуырудан бұрын мұздатылған тағамдар толығымен ерітілгеніне көз жеткізіңіз.
- Майды қыздыру кезінде, пайдаланып жатқан ыдысты жаппаңыз.
- Табалар мен кәстрөлдерді тұтқалары қызып кетпеуі үшін тұтқалары кемпірек үстінде тұрмайтындай етіп қойыңыз. Ыдыстарды кемпірек үстіне теңгерімсіз және оңай құлап кететіндей жағдайда қоймаңыз.
- Бос ыдыстарды және кәстрөлдерді пісіру аймағы үстіне қосулы кезінде қоймаңыз. Олар бүлінеді.
- Пісіру аймағын үстінде ыдыстарсыз және кәстрөлдерсіз іске қосу құрылғыны бүлдіреді. Пісіру аймақтарын тағамды пісіру толығымен аяқталған соң өшіріңіз.
- Құрылғының беті ыстық болуы мүмкіндігінен, пластика және алюминий ыдыстарды үстіне қоймаңыз. Бет үстінде кез-келген еріген заттарды дереу тазалаңыз. Мұндай ыдыстарды тағамдарды сақтау үшін де пайдалануға болмайды.
- Жайпақ түпті кәстрөлдер мен ыдыстарды ғана пайдаланыңыз.

- Кәстрөлдер мен табаларға тағамның тиісті мөлшерін салыңыз. Сондықтан, ыдыстардың сыртынан ағып кетуін болдырмау арқылы қажетсіз тазалауды орындау қажет болмайды. Кәстрөлдер мен табалардың қақпақтарын пісіру аймағына қоймаңыз. Кәстрөлдерді пісіру аймағының ортасында тұратындай етіп қойыңыз. Кәстрөлді басқа пісіру аймағына жылжыту қажет болса, оны сырғытпай, көтеріп пісіру аймағына қойыңыз.

### Шыны керамикалы кемпіректер туралы кеңестер

- Шыны керамикалы беттер ыстыққа төзімді және жоғары температура өзгешіліктері әсер етпейді.
- Шыны керамикалы беттерді сақтау орны немесе бөлу тақтасы ретінде пайдаланбаңыз.
- Түптері механикалық өңделген кәстрөлдер мен табаларды ғана пайдаланыңыз. Өткір жүздер бетте сызаттар қалдырады.
- Алюминий ыдыстар мен табаларды пайдаланбаңыз. Алюминий шыны керамикалы бетті бүлдіреді.

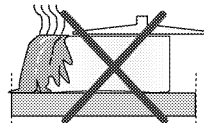

Төгілген сұйықтық шыны керамикалы бетті бүлдіріп, өрт тудырады.

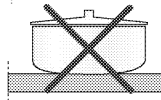

Ойыс немесе дөңгес түпті ыдыстарды пайдаланбаңыз.

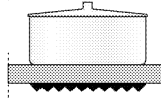

Жайпақ түпті кәстрөлдер мен табаларды ғана пайдаланыңыз. Ыстықты жақсырақ тартады. Кәстрөлдің диаметрі тым кішкентай болса, қуат босқа тұтынылады.

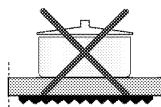

## Кемпіректерді қолдану

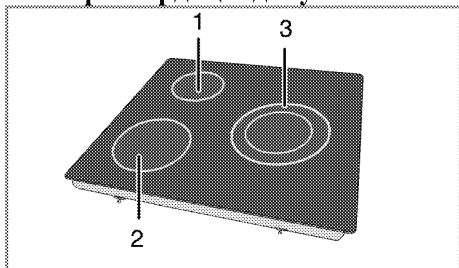

- 1 Бір контурлы пісіру табасы 14-16 см
- 2 Бір контурлы пісіру табасы 18-20 см
- 3 Екі контурлы пісіру табасы 27-29/21-23 см сәйкес жанарғыларда пайдаланылатын ыдыстардың ұсынылатын диаметрлерінің тізімі.



### ҚАУІПТІ:

Кемпірек үстіне қандай-да бір заттың түсіп кетуіне жол бермеңіз. Тіпті тұз сауыты секілді кішкентай заттарда кемпіректі бүлдіруі мүмкін. Шытынаған кемпіректерді пайдаланбаңыз. Су осы шытынаулар арасынан өтіп, қысқа тұйықталуды тудырады. Құрылғы беті бүлінген жағдайда (мыс, көрінетін шытынаулар), электр тоғының соғуын болдырмау үшін құрылғыны дереу өшіріңіз.







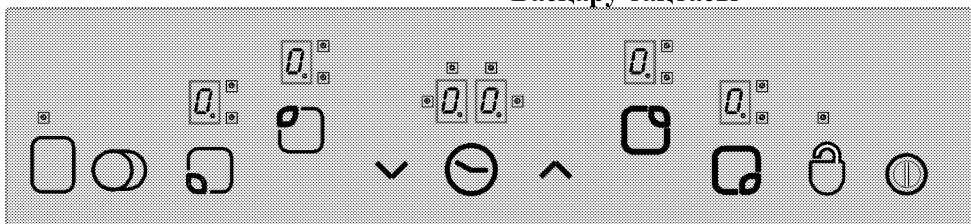

Жылдам қызатын шыны керамиканың кемпіректері қосылған кезде ашық жарық беріп тұрады. Ашық жарыққа тура қарамаңыз.

## Басқару тақтасы



### Сипаттамалар

-  Басты түймешік - Қосу/Өшіру түймешігі
-  Түймешіктерді құлттау
-  Температураны орнату/таймерді көбейту
-  Температураны орнату/Таймерді азайту
-  \*\* Қос/Үштік пісіру аймағын таңдау түймешігі
-  \* Таймерді қосу/өшіру
-  \*\* Пісіру аймағын қосу/өшіру



Пісіру аймағын таңдау басқару құрылғылары



(\*\*\*)





Пісіру аймағы бейнебеті (температураны орнату 0 ... 9)



Қос/үштік пісіру аймағын іске қосу жарық диоды (Пісіру аймағы бейнебеті)



\* Таймер бейнебеті (4 түрлі пісіру аймақтарына арналған 4 жарық диодтары бар)

	<p>Құрылғы түртпелі басқару құралы арқылы басқарылады. Түртпелі басқару құралында таймер бар болған жағдайда түртпелі басқару құралында жасалған кез келген әрекет дыбыс сигналымен расталады.</p>
	<p>Басқару тақталарын әрқашан таза және құрғақ күйде ұстаныңыз. Ылғалдылық пен кір функцияларға әсер етуі мүмкін.</p>

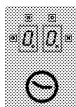

\*\*



(\*) Пісіру тақтасында таймер бар болған жағдайда.

Егер пісіру тақтасына келесі функциялар бар болған жағдайда

Сағаты бар құрылғы үлгілерінде (\*\*\*) Not contained in hobs with 3 burners.

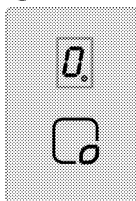

Суреттер тек ақпарат алу мақсатында жұмсалған. Сыртқы көрінісі немесе функциялары әр түрлі болуы мүмкін.

### Пісіру тақтасын іске қосу

Басқару тақтасындағы "⏸" түймешігін 1 секундтай түртіңіз. Пісіру аймақтары бейнебеті жарықтандырылады. Пісіру тақтасы қолдануына дайын. Басқа пісіру аймағын келесі 10 секунд ішінде таңдауға болады. Басқа басқару құралдары "⏸" басты түймешігі іске қосылып тұрғанда жұмыс істемейді.

"⏸" және барлық қажетті оңдық бөлгіштері барлық пісіру аймақтары бейнебетінде жыпылықтап тұрады.

### 10 секунд ішінде әрекет жасалмаса, пісіру тақтасы автоматты түрде Күту режиміне қайта ауысады.

"⏸" басты түймешігін 2 секундтан ұзық басқан жағдайда, пісіру тақтасы өшіп Күту режиміне қайта ауысады.

### Пісіру аймақтарын таңдау

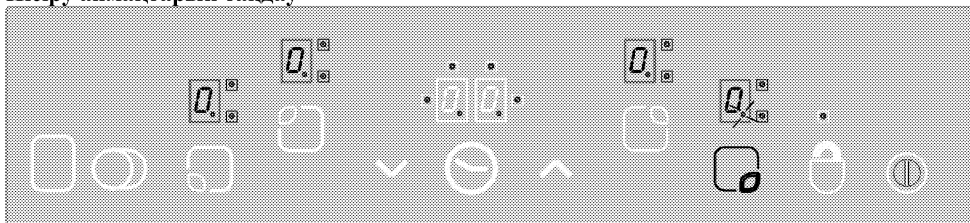

1. Пісіру тақтасын іске қосыңыз.
2. Қажетті пісіру аймағын іске қосу үшін, пісіру аймағы басқару құралдарының бірін түртіңіз. Пісіру тақтасының пісіру аймағын таңдаған соң, "⏸" оңдық бөлгіші қажетті пісіру аймағы бейнебетінде жыпылықтайды.

### 10 секунд ішінде әрекет жасалмаса, пісіру тақтасы автоматты түрде Күту режиміне қайта ауысады.

3. "∧" немесе "∨" түймешігін температура деңгейін "1" және "9" немесе "9" бен

"1" арасындағы мәнге орнату үшін түртіңіз.

"∧" және "∨" түймешіктері қайталау функциясымен бірге жабдықталған. Осы түймешіктердің кез келгенін ұзық түртсеңіз, температура деңгейі әрбір 0,4 секундта жағырып немесе төмендеп тұрады.

"∧" түймешігін түртіп іске қоссаңыз, бейнебетте "1" мәні көрсетіледі. "∨" түймешігін түртіп іске қоссаңыз, орнатылған мән дисплейде көрсетіледі (мысалы, жарты секунд "A" және жарты секунд "9") . Бұл



Көмекші функциясының іске қосылғанын білдіреді.

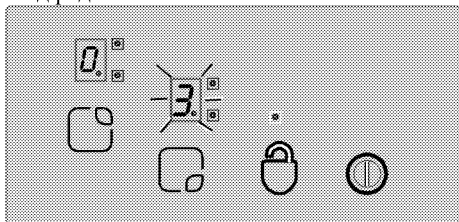

### Жылдам қыздыру

Бұл функция пісіруге көмектеседі. Көмекші қосылып тұрғанда, пісіру ең үлкен қуатпен нақты уақыт аралығында іске асады (1-кестені қараңыз). Көмекші уақыты орнатылған температура деңгейіне байланысты. Бұл "А" және пісіру аймағы бейнебетінде жыпылықтап көрсетілетін орнатылған температура мәнімен көрсетіледі (мысалы, жарты секунд "А", жарты секунд "9") Көмекшінің уақыты шыққан жағдайда, пісіру аймағының қуаты азаяды, ал температураның мәні көрсетіліп тұра береді. Пісіру аймақтарының барлығында Көмекші функциясы бар.

### Көмекші функциясын іске қосу:

1. Пісіру тақтасын іске қосыңыз.
2. Пісіру аймағын таңдау түймешіктерін түрту арқылы қажетті пісіру аймағын таңдаңыз.
3. "✓" түймешігін температураны "9" мәніне орнату үшін пайдаланыңыз. Температура орнатылған соң, "9" және "А" мәндері бейнебетте көрсетіледі. Бұл температураның "9" мәніне орнатылғанын және Көмекші функциясының іске қосылғанын білдіреді.
4. Одан кейін Көмекші функциясының уақыты шыққан соң, пісіру үрдісін еске салатын құрылғыны іске қосыңыз. Ол үшін температура мәнін таңдап, "✓" түймешігін 10 секунд ішінде басыңыз. "∧" немесе "✓" түймешіктерін пісіру аймағын "1" немесе "9" аралығындағы мәнге орнату үшін пайдаланыңыз (мысалы, 6-деңгей таңдалуы мүмкін).
5. Көмекші функциясы қосылып тұрғанда "А" және "6" мәндері бейнебетте көрсетіледі (Көмекші функциясының

уақыты шыққан соң, "6" мәні көрсетіліп тұра береді).

### Көмекші функциясын өшіру:

- Көмекші функциясын ертерек өшіру үшін, "✓" түймешігін температура деңгейі "0" мәніне төмендегенше түртіңіз.
- "9" мәні Көмекші функциясының уақыты шыққан соң қосылатын температура деңгейі ретінде таңдалады. Бұдан басқа төменгі деңгей таңдалмайды. Бейнебеттің жыпылықтауы 10 секундтан кейін тоқталады. Көмекші функциясы өшірілі.

### Пісіру тақтасын өшіріңіз.

"⊙" басты түймешігін 2 секундтан ұзық басқан жағдайда, пісіру тақтасы өшіп Күту режиміне қайта ауысады. Пісіру тақтасы өшкеннен кейін пайдалануға болатын температура сақталса, бұл қажетті пісіру аймағы бейнебетінде "H" белгісімен көрсетіліп тұрады.

### Пісіру аймақтарын жеке өшіріңіз:

Пісіру аймағын 3 түрлі жолмен өшіруге болады:

1. "∧" және "✓" түймешіктерін бір уақытта түрту арқылы.
2. Температура деңгейін "0" мәніне "✓" түймешігін түртіп төмендету арқылы.
3. Қажетті пісіру аймағы үшін таймер функциясын (егер болса) қолдану арқылы

### 1. "∧" және "✓" түймешіктерін бір уақытта түртіңіз

"⊙" пісіру аймағын таңдау түймешігі арқылы қажетті пісіру аймағын таңдаңыз. Ондай бөлгіш "A" пісіру аймағы бейнебетінде көрсетіледі. Пісіру аймағын өшіру үшін, "∧" және "✓" түймешіктерін бір уақытта түртіңіз.

### 2. Қажетті пісіру аймағының температура деңгейін "0" мәніне "✓" түймешігін түртіп төмендету

Одан кейін, пісіру аймағын температура деңгейін "0" мәніне төмендету арқылы өшіруге болады.

### 3. Қажетті пісіру аймағына қатысты таймерді өшіру функциясын (кез келген үлгілерде) қолдану

Уақыт аяқталғанда, таймер пісіру аймағына тағайындалған таймер өшеді. "0" және "00" мәндері барлық бейнебеттерде көрсетіледі. Қос/үштік пісіру аймағы мен таймерге қосылып тұрған жарық диодтары өшеді. Одан кейін, уақыт аяқталғанда дыбыстық сигнал естіледі. Дыбыстық сигналды өшіру үшін, түртпелі басқару тақтасындағы кез келген түймешікті түртіңіз.

#### Қос/үштік пісіру аймақтарын\*\* іске қосу Қос пісіру аймағын іске қосу:

Қос аймағы бар қажетті пісіру аймағын таңдаңыз. Қажетті пісіру аймағының ондық бөлгіші жыпылықтай бастайды. Пісіру аймағының қос аймағын іске қосу үшін, температура денгейін **1 және 9** аралығындағы мәнге орнатып, "○" түймешігін түртіңіз.

Қажетті қос аймақтың "8" жарық диоды жыпылықтап тұрады. "○" Түймешікті екінші рет түрткенде, қос пісіру аймағының

күйі өзгереді: қос пісіру аймағы "қосулы" және "өшірулі" күйлеріне ауысады. Кеңейту аймағы пісіру аймағының басты аймағы температурасының денгейі "1" және "9" аралығындағы мәнге орнатылған жағдайда ғана іске қосылады.

#### Үштік пісіру аймағын іске қосу:

Үштік аймағы бар қажетті пісіру аймағын таңдаңыз. Қажетті пісіру аймағының ондық бөлгіші жыпылықтай бастайды. Пісіру аймағының қос аймағын іске қосу үшін, температура денгейін **1 және 9** аралығындағы мәнге орнатып, "○" түймешігін түртіңіз.

Қажетті қос аймақтың "8" жарық диоды жыпылықтап тұрады. "○" түймешігін қайта түртсеңіз, үштік аймақтың "8" жарық диоды жыпылықтайды және үштік пісіру аймағы іске қосылады.

"○" түймешігін қайта түркенде, пісіру аймағының үштік аймағы қайта өшеді. Айтылған әрекет әрқашан қос/үштік пісіру аймақтарының күйін өзгертіп тұрады.

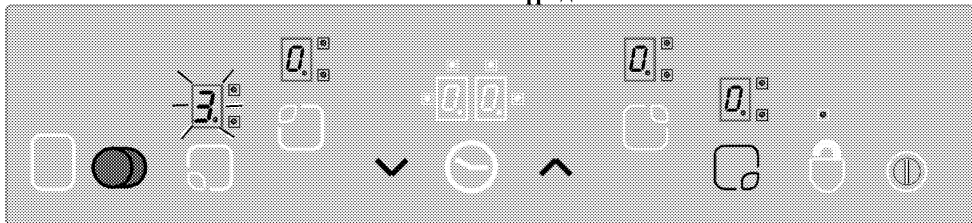

Таңдалған пісіру аймағының "○" түймешігін түрту арқылы қос және үштік аймақтарды іске қосу.

#### Түймешіктерді құлттау \*\* (сағаты бар үлгілерде)

Түртпелі басқару тақтасын құлттау үшін, "○" түймешігін 2 секундтан ұзақ түртіңіз. Әрекет дыбыстық сигналмен расталады.

Одан кейін, "○" жарық диоды жыпылықтап, пісіру аймақтарының барлығы құлтталады.

Пісіру аймақтары әрекет режимінде ғана құлтталады. Пісіру аймақтары құлтталса:

"○" басты түймешігі ғана жұмыс істейді. "○" жарық диоды жыпылықтап, түймешіктің құлтталған күйін көрсетеді. Түймешіктер құлтталған кезде пісіру тақтасын өшірсеңіз, түймешіктерді құлттау функциясы пісіру тақтасын қайта іске қосқан кезде жұмыс істейді. Түймешіктерді құлттау функциясы пісіру тақтасы әрекет ету мақсатында өшіп тұруы керек.

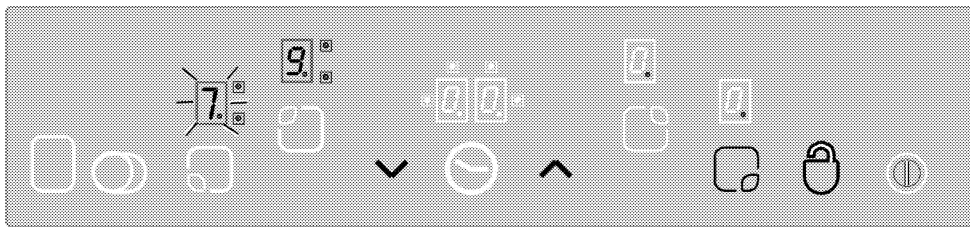

**"⊖"** түймешігі әрекет ету күйіндегі түртпелі басқару тақтасын құлттауға немесе құлпын алуға мүмкін береді.

Пісіру аймақтарының құлпын алу үшін, "⊖" түймешігін 2 секунд түртңіз. Әрекет дыбыстық сигналмен расталады.

Одан кейін "☐" жарық диоды өшеді. Басқару тақтасының құлпы алынып, қалыпты жұмыс істейді.

### **Балалардан құлыптау**

Балалардың абайсызда пісіру аймағына жақындап қалуын алдын алу мақсатында пісіру тақтасын қорғай аласыз. Балалардан құлттау функциясы түртпелі басқару тақтасын құлттау үшін бірнеше қадамдардан тұрады. Балалардан құлттау функциясы Күту режимінде ғана іске қосылып, өшеді.

### **Модульді құлттау:**

1. Пісіру тақтасын қосу үшін, "⊖" басты түймешігін түртңіз.
2. "∧" және "∨" түймешіктерін бір уақытта кем дегенде 2 секундтай түртңіз.
3. Одан кейін, "∧" түймешігін қайта түртңіз.

» балалардан құлттау функциясы іске қосылып, "L" белгісі барлық пісіру аймақтарының бейнебетінде көрсетіледі.

### **Балалардан құлттау функциясын өшіру:**

Оны іске қосқан жолмен өшіруге болады.

1. Пісіру тақтасын қосу үшін, "⊖" басты түймешігін түртңіз.
2. "∧" және "∨" түймешіктерін бір уақытта кем дегенде 2 секундтай түртңіз.
3. Одан кейін, "∨" түймешігін қайта түртңіз.

» Балалардан құлттау функциясы іске қосылып тұрғанын барлық пісіру аймақтарының бейнебетіндегі "L" белгісі көрсетеді. Құлттау өшіріліген кезде "L" белгісі жоқ болады.

### **Таймер функциясы \***

Бұл мүмкіндік пісіру үрдісіне көмектеседі. Пісіру барысында пісіру тақтасының қасында болудың қажет жоқ. Пісіру аймағы уақыт аяқталған соң автоматты түрде өшеді. Таймер келесі мүмкіндіктерді қамтамасыз етеді: Түртпелі басқару тақтасы ең көбі 4 пісіру аймағы таймерлерін және бір уақытқа тағайындалған бір сигналы бар пісіру таймерін басқара алады. Таймерлердің барлығы әрекет ету күйінде ғана қолданылады.

### **Таймер сигнал түрінде**

**Сигналы бар таймер басқа пісіру аймақтарынан жеке жұмыс істейді.**

**Сондықтан, пісіру аймағын таңдаудың қажеті жоқ.**

1. Сигналы бар таймерді қосу үшін, "⊖" түймешігін түртңіз. "00" және "00" мәндері таймер бейнебетінде, ал нүкте төменгі оң жағында көрсетіледі. Сонда сигналы бар таймер іске қосылады.
2. Одан кейін, қажетті уақытты "∧" және "∨" түймешіктерін түртіп орнатыңыз.
3. Таймер уақыт орнатылғаннан кейін уақытты санай бастайды.

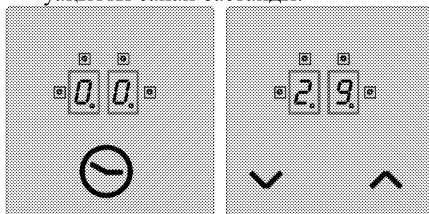

» уақыт аяқталғанда, дыбыстық сигнал естіледі. Дыбыстық сигналды өшіру үшін, түртпелі басқару тақтасындағы кез келген түймешікті түртңіз.

### **Пісіру аймағының таймері:**

**Пісіру аймақтарының таймерін пісіру аймақтары жұмыс істегенде ғана орнатуға болады.**

1. Алдымен пісіру тактасын іске қосып, одан кейін қажетті пісіру аймағын қосыңыз. (пісіру аймағы **1** және **9** аралығындағы мәнге орнатылуы қажет)
2. Сигналы бар таймердегідей, пісіру аймағының таймерін "⊖" түймешігін басып, іске қосыңыз. "00" және "⊖" мәндері таймер бейнебетінде, ал нүкте төменгі оң жағында көрсетіледі. Сонда пісіру аймағы іске қосылады.
3. Пісіру аймағының таймерін іске қосу үшін, "⊖" түймешігін бір секунд тұртуіңіз керек. Енді уақытты тағайындауға болады.
4. Қажетті уақытты "∧" және "∨" түймешіктерін түртіп орнатыңыз.

### Пісіру тактасының таймерлерін орнату үшін:

1. Бірінші пісіру аймағының таймерін іске қосқан соң, "⊖" түймешігін қайта түртіңіз. Басқару тактасы таймерге тағайындалған келесі белсенді пісіру аймағына қарай сағат тілімен бұралады. Тағайындау уақыты "⊖" жарық диодының жыпылықтауымен көрсетіледі.
  2. Қажетті уақытты "∧" және "∨" түймешіктерін түртіп орнатыңыз.
  3. Бірінші орнатылған пісіру аймағы үшін іске қосылған таймер "⊖" жарық диодының жыпылықтап тұруымен көрсетіледі.
- Қосымша таймерлер басқа белсенді пісіру аймақтарына "⊖" түймешігін қайта түрту арқылы белгіленеді.

- 10 секунд өткен соң, таймер дисплейі бірінші аяқталатын таймер көрінісіне оралады.
- Таймер бейнебетіндегі жыпылықтап тұрған "⊖" жарық диодтары таймердің уақытты санап жатқанын көрсетеді.
- Пісіру аймақтары таймерлерінің және үш минуттық құм сағатының орнатылған мәндерін "⊖" түймешігінің күйін өзгертіп, көрсетуге болады. Алдыңғы оң жақтағы жыпылықтап тұрған "⊖" жарық диоды әрқашан уақытты көрсетіп тұрады. Ешбір жарық диоды жыпылықтап тұрмаса, үш минуттық құм сағатының мәні таймер бейнебетінде көрсетіледі.

### Таймерлерді өшіру:

Алдымен таймерді көрсетуіңіз керек. Ол үшін "⊖" түймешігінің күйін таймер белгісі пайда болғанша өзгертіңіз. Бұл мәнді кейін 2 түрлі жолмен жоюға болады:

- Мәнді біртіндеп "00" мәніне дейін "∨" түймешігін түртіп, төмендетіңіз.
- "∧" және "∨" түймешіктерін бір уақытта жарты секунд "00" мәні таймер бейнебетінде пайда болғанша түртіңіз.

Уақыт аяқталғанда, дыбыстық сигнал естіледі. Дыбыстық сигналды өшіру үшін, түртпелі басқару тактасындағы кез келген түймешікті түртіңіз.

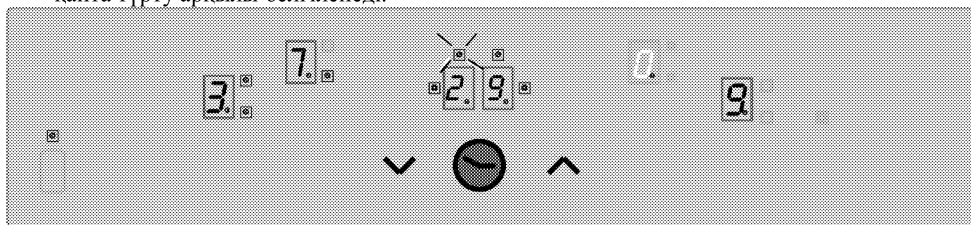

3- пісіру аймағы таймерінің қалған уақытын (жарық диоды көрсеткіші жыпылықтайды) таймер бейнебетінен көрсетіңіз (1- және 4- пісіру аймақтарының белсенді таймерлерінің жарық диодтарының көрсеткіші таймер бейнебетінен көрінбейді).

### Жылы ұстау функциясы (кез келген үлгілерде)

Пісіру аймағының Жылы ұстау функциясы тағамды жылы күйінде сақтауға көмектеседі. Ол үшін қосымша температура деңгейін 0 және 1 аралығын таңдаңыз. "□" түймешігін Жылы ұстау функциясын іске қосу үшін түртіңіз.

Одан кейін, "0" жарық диоды жыпылықтайды. Пісіру аймағын өшіру үшін, "0" түймешігін қайта түргіңіз.

### Әрекет ету уақытының шегі

Пісіру тактасының басқару тактасы әрекет ету уақытымен шектелген. Бір немесе бірнеше пісіру аймақтары абайсызда қалдырылған кезде, пісіру аймағы автоматты түрде нақты уақыт өткеннен кейін өшеді (1-кестесін қараңыз). Әрекет ету уақытының шегі таңдалған температура параметріне

**1-кесте:** Температураны орнату параметрлері; Айналым уақыты 47.0 секунд

Температураны орнату	ӨШІРУ уақыты - секунд	ҚОСУ уақыты - секунд	Әрекет ету уақытының шегі - сағат	Көмекші функциясының уақыты - секунд
0	0	0	0	-
1	45,6	1,4	6	60
2	43,6	3,4	6	180
3	41,3	5,7	5	288
4	38,4	8,6	5	390
5	35,9	11,1	4	510
6	33,1	13,9	1,5	150
7	26,2	20,8	1,5	210
8	19,2	27,8	1,5	270
9	0	47,0	1,5	-

### Сақталған ыстық функциялары

Бет температурасы 60°C жоғары температураға шыдайтын немесе бейнебеті 60°C жоғары мәнді көрсететін пісіру аймағын өшіру үшін, "H" (сақталған ыстық) белгісі бейнебетте пайда болады. Сақталған ыстық температурасы 60°C-ден төмен түскенде, "0" мәні бейнебетте көрсетіледі. Жұмыс тоқталып, қуат сақталғанда және қажетті пісіру аймағының сақталған ыстығы жұмыс тоқталғанға дейін 60°C жоғары болғанда, сақталған ыстық бейнебеті жыпылықтайды. Бейнебет сақталған ыстықтың ең жоғарғы уақыты аяқталғанша немесе пісіру аймағы таңдалып іске қосылғанда, жыпылықтайды.

### Сенсордың теңшелімі және ақаулық туралы хабарламалар

Қосымша қуат қолданылғанда, пісіру тактасының басқару жүйесі сенсорға, шыныға және қоршаған орта шарттарына байланысты теңшеледі. Теңшелім барысында сенсордың шыны бөлігін

байланысты. Пісіру аймағына тағайындалған таймер болса, "00" мәні таймер бейнебетінде 10 секунд көрсетіледі (10 секундтан соң, сақталған қызу индикаторы қосылады).

Одан кейін, таймер бейнебеті өшеді. Жоғарыда сипатталғандай пісіру аймағын автоматты түрде өшіргеннен кейін, ол қайта іске қосылып, әрекет ету уақыты орнатылған температура үшін қолданылады.

ештенемен жаппаңыз. Пісіру тактасының басқару жүйесі күн сәулесі, қатты галоген шамдары және т.б. секілді қатты жарық көздеріне ұшырамауы тиіс.

**2-кесте:** Ақаулық кодтары және ақайлық көздері

Ақаулық себебі	Дисплей
Қоршаған орта жарығы тым жоғары	F1
Флуоресцент шамы	F2
Сенсорды ашық зат жауып тұр	F3
Қоршаған орта жарығы қатты өзгеріп тұр	F4

### **Қолдану үлгісі:**

#### **Жарықтандыру шарттарын орындау жайлы теңшелімге мүмкіндік береді:**

Шыны керамикалық пісіру тақтасының үстінгі жағынан 70 см. қашықтықта рефлекторы жоқ шаммен (100Вт, доғал) жарықтандырыңыз. Бұл теңшелгеннен кейін, пісіру тақтасы рефлекторы бар галоген шамы секілді қатты жарық жағдайында да, жақсы жұмыс істейтініне кепілдік береді (50 В).

Ақаулық пайда болса, теңшелім қоршаған орта шарттары жақсы теңшелімге мүмкіндік бергенше қайталанып тұрады. Пісіру тақтасының басқару жүйесі барлық сенсорлар теңшелгенде ғана жұмыс істейді. Теңшелім барысында пісіру тақтасынан барлық заттарды алуыңыз керек. Сонымен бірге теңшелім барысында қоршаған орта жарығы тым қатты болмауы тиіс. F1, F2 немесе F4 хабарламаларының біреуі көрсетілсе, пайдаланушы барлық жарық көздерін өшіруі немесе теңшелім барысында қосымша қуатқа алғаш рет қосылғанда терезені жабуы керек. Теңшелім аяқталғанда, басқару жүйесі қоршаған орта жарығын көп мөлшерде қабылдай алады.

Пісіру тақтасының басқару жүйесі жұмыс істеп тұрғанда өздігінен қоршаған орта шарттарының өзгерістеріне бейімделеді және қайта теңшеледі.



Түртпелі басқару тақтасында қызып кетуден қорғайтын сенсоры бар. Қажетті пісіру аймағы сенсорға әсер еткеннен өшеді. Ақаулық туралы хабарламалар туралы қосымша ақпарат алу үшін, кестені қараңыз. Түймешік қайта іске қосылса (көп дегенде 10 секундтай), бүкіл басқару жүйесі өшіп, дыбыс сигналы естіледі.

## 6 Күту мен техникалық қызмет көрсету

### Жалпы мәліметтер

Құрылғы жиі аралықпен тазаланып тұрса, құрылғының қызмет көрсету мерзімі ұзартылып, ақаулықтар ықтималдығы төмендейді.



#### ҚАУШПІ:

Қызмет көрсету және тазалау жұмыстарын бастамас бұрын, құрылғыны қуат жүйесінен ажыратыңыз.

Электр тогы соғуының қаупі бар!



#### ҚАУШПІ:

Тазалауды бастаудан бұрын, құрылғының салқындауына уақыт беріңіз.

Ыстық беттер жануға алып келеді!

- Құрылғыны әрбір пайдаланудан кейін түгелімен тазалап шығыңыз. Осылай тағам қалдықтарын оңай алып тастауға мүмкін болады, бұл құрылғыны келесі жолы пайдаланғанда олардың жануынан сақтайды.
- Құрылғыны тазалау үшін арнайы тазалағыш заттар қажет емес. Пеш есігін тазалау үшін, құрылғыны тазалауға жуу сұйықтығымен жылы су, жұмсақ мата пайдаланыңыз және құрғақ шүберекпен сүртіңіз.
- Әрқашан тазалаудан кейін артық сұйықтық толығымен сүртілгенін және ағындылар дереу құрғатылып сүртілгенін тексеріңіз.
- Құрамында қышқыл немесе хлорид бар жуғыш заттарды тот баспайтын болатты беттерді және тұтқаны тазалау үшін пайдаланбаңыз. Сол бөліктерді тазалап сүрту үшін жұмсақ матаны сұйық (қатты емес) жуғыш затпен пайдаланып, бір бағытта сүртіңіз.



Бет кейбір жуғыш заттарды немесе тазалағыш заттарды пайдаланғанда бүлінуі мүмкін.

Тазалау кезінде қатты жуғыш заттарын, тазалағыш ұнтақтарын/кремдерін немесе кез-келген өткір заттарды пайдаланбаңыз.



Жабдықты тазалау үшін бу тазалағыштарын пайдаланбаңыз, өйткені ток соғуы мүмкін.

### Пісіру тақтасын тазалау

#### Шыны керамикалы беттер

Шыны керамикалы бетті салқын сумен дымқылданған мата бөлігімен үстінде ешқандай жуғыш зат қалмайтындай етіп сүртіңіз. Жұмсақ және құрғақ матамен кептіріп сүртіңіз. Пісіру тақтасын келесі жолы пайдаланғанда қалдықтар шыны керамикалы бетті бүлдіруі мүмкін.

Шыны керамикалы бетте кеуіп қалған қалдықтарды ешқашан ілгек жүзімен, стальды қырғышпен немесе сол секілді құралдармен тазалауға болмайды. Калцийлі дақтарды (сары дақтарды) сірке суы немесе лимон шырыны секілді дақты кетіргіштің аз мөлшерімен кетіріңіз. Сонымен қатар, саудада бар осы үрдіске жарамды өнімдерді пайдалануға болады. Егер беті тым қатты ластанған болса, жуғыш затты жұмсақ матаға құйып, жақсылап сіңгенше күтіңіз. Одан кейін, пісіру тақтасының бетін құрғақ матамен сүртіңіз.



Қою крем немесе шербет секілді қант қосылған тағамдар дереу құрылғы бетінің суығанын күтпей тазалануы қажет. Әйтпесе, шыны керамикалы бет бір жолаға бүлінуі мүмкін.

Уақыт өте құрылғының қаптаулары немесе басқа да беттері шамалы түссіздену мүмкін. Бұл құрылғының жұмысына әсер етпейді. Шыны керамикалы беттің түссізденуі мен дақтануы калыпты жағдай болып табылады және ақаулық емес.

## 7 Ақаулықтарды іздеу және жою

**Ысығу мен салқындату кезінде құрылғы металдардың дыбыстарын шығарады.**

- Метал бөліктері қызған кезде кенейіп, дыбыстар шығарады. >>> *Бұл ақаулық емес.*

**Құрылғы істемейді.**

- Балқығыш тежегіштің ақаулығы бар немесе қосылған. >>> *Тежегіш қорашасындағы тежегіштерді тексеріңіз. Қажет болса, оларды ауыстырыңыз немесе қосыңыз.*
- Құрылғы ашасы (жерге тұтықталған) розеткаға қосылмаған. >>> *Штепсельдің айырын тексеріңіз.*
- Кемпіректі қайта қосқанда, бейнебет жанбаса >>> *Құрылығыны ажыратқыштан ажыратыңыз. 20 секунд күтіп, қайта қосыңыз.*



Осы бөлімде келтірілген нұсқауларды орындасаңызда ақаулықтарды жоя алмасаңыз, Уәкілетті қызмет көрсету орталығымен немесе құрылғыны сатып алған сату орталығымен хабарласыңыз. Ақаулығы бар құрылғыны өзіңіз жөндемеңіз.



# Встраиваемая варочная поверхность

Руководство пользователя

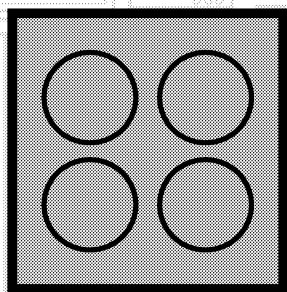

RU

**beko**

## Перед началом эксплуатации прочитайте это руководство пользователя!

Уважаемый покупатель!

Спасибо за то, что отдали предпочтение продукции компании «Веко». Надеемся, что это высококачественное изделие, изготовленное с применением самых современных технологий, будет демонстрировать наилучшие результаты эксплуатации. Для этого перед началом эксплуатации внимательно прочитайте это руководство и всю сопутствующую документацию и используйте его в дальнейшем в качестве справочника. Если вы передаете изделие новому владельцу, передайте ему и руководство пользователя. Придерживайтесь всех предупреждений и информации, содержащихся в руководстве.

Помните, что данное руководство пользователя также может быть применимо к некоторым другим моделям. Различия между моделями будут указаны в руководстве.

### Пояснения к символам

В данном руководстве пользователя используются следующие символы:



Важная информация или полезные советы по использованию.



Предупреждение о ситуациях, опасных для жизни людей и имущества.



Предупреждение об опасности поражения электрическим током.



Предупреждение об опасности пожара.



Предупреждение о горячих поверхностях.

Производитель: компания Арчелик (Arcelik A.S.)  
Юридический адрес: Караач Джаддеси № 2-6 34445  
Сюглюдже/Стамбул/Турция



Произведено в Турции

<b><u>1</u></b>	<b><u>Важные инструкции и предупреждения по технике безопасности и охране окружающей среды</u></b>	<b><u>4</u></b>
	Общие правила техники безопасности.....	4
	Электробезопасность.....	4
	Безопасность изделия.....	5
	Использование по назначению.....	7
	Безопасность детей.....	7
	Утилизация старого изделия.....	7
	Утилизация упаковочных материалов.....	8
	Для будущей транспортировки.....	8
<b><u>2</u></b>	<b><u>Общие сведения</u></b>	<b><u>9</u></b>
	Обзор.....	9
	Технические характеристики.....	9
<b><u>3</u></b>	<b><u>Установка</u></b>	<b><u>10</u></b>
	До начала установки.....	10
	Установка и подключение.....	11
<b><u>4</u></b>	<b><u>Подготовка к эксплуатации</u></b>	<b><u>13</u></b>
	Рекомендации по экономии электроэнергии.....	13
	Подготовка к эксплуатации.....	13
	Очистка прибора перед началом эксплуатации.....	13
<b><u>5</u></b>	<b><u>Правила эксплуатации варочной панели</u></b>	<b><u>14</u></b>
	Общие сведения о приготовлении пищи.....	14
	Эксплуатация варочных панелей.....	15
	Панель управления.....	15
<b><u>6</u></b>	<b><u>Уход и техническое обслуживание</u></b>	<b><u>22</u></b>
	Общие сведения.....	22
	Чистка варочной панели.....	22
<b><u>7</u></b>	<b><u>Поиск и устранение неисправностей</u></b>	<b><u>23</u></b>

## **1 Важные инструкции и предупреждения по технике безопасности и охране окружающей среды**

В данном разделе содержатся инструкции по технике безопасности, которые помогут вам избежать травм и повреждений.

При несоблюдении этих правил все гарантийные обязательства аннулируются.

Общие правила техники безопасности

- Это изделие может эксплуатироваться детьми старше 8 лет и людьми с ограниченными физическими, сенсорными или умственными способностями, а также лицами, не имеющими достаточного опыта и знаний, только в том случае, если они находятся под наблюдением лиц, ответственных за их безопасность, или проинструктированы на предмет безопасного использования изделия и осознают связанные с этим риски.

Следите за тем, чтобы дети не играли с устройством. Дети могут чистить и обслуживать устройство только под наблюдением.

- В случае передачи изделия третьему лицу в личное пользование или в целях

вторичного использования необходимо также передать руководство пользователя, наклейки изделия, а также другие связанные с ним документы и компоненты.

- Работы по установке и ремонту должны выполняться только представителями авторизованной сервисной службы. Производитель не несет ответственности за повреждения в результате выполнения работ лицами, не имеющими соответствующей квалификации. Это также может привести к аннулированию гарантии. Перед установкой внимательно прочтите инструкции.
- Не пользуйтесь неисправным изделием, а также при наличии на нем заметных повреждений.
- Проверяйте, чтобы после каждого использования переключатели функций изделия были выключены.

Электробезопасность

- В случае неисправности следует прекратить эксплуатацию изделия, пока оно не будет отремонтировано в авторизованном сервисном

- центре. Существует риск поражения электрическим током!
- Изделие можно подключать только к заземленной розетке/линии, напряжение и уровень защиты которой соответствуют параметрам, указанным в разделе «Технические характеристики». Установку заземления должен выполнять квалифицированный специалист (при использовании прибора с трансформатором или без него). Наша компания не несет ответственности за какие-либо проблемы, возникшие вследствие использования изделия без заземления, выполненного в соответствии с местными нормами и правилами.
  - Никогда не лейте воду на изделие во время мытья! Существует риск поражения электрическим током!
  - Прежде чем приступить к установке, техническому обслуживанию, чистке и ремонту, изделие необходимо отключить от электросети.
  - Во избежание несчастных случаев при повреждении кабеля питания его замену должен выполнять производитель, его специалист по сервису или лицо, имеющее аналогичную квалификацию.
  - Электроприбор следует устанавливать таким образом, чтобы его можно было полностью отсоединить от сети электропитания. Отсоединение должно осуществляться с помощью штепсельной вилки или выключателя, встроенного в фиксированную сеть электропитания, в соответствии со строительными нормативами и правилами.
  - Все работы с электрическим оборудованием и системами должны выполняться только квалифицированными специалистами, допущенными к выполнению таких работ.
  - В случае какого-либо повреждения выключите прибор и отсоедините его от электросети. Для этого выключите общий предохранитель в доме.
  - Проверьте, соответствуют ли изделию номинальные характеристики предохранителя.
- Безопасность изделия
- Данное изделие и его внешние части нагреваются в процессе использования. Будьте осторожны, не касайтесь нагревательных элементов. Детей младше 8 лет следует допускать к духовому шкафу только под постоянным присмотром взрослых.

- Не пользуйтесь прибором, находясь под воздействием алкоголя или лекарственных препаратов, снижающих скорость реакции или нарушающих координацию движений.
  - Будьте осторожны при использовании спиртных напитков в приготавливаемых блюдах. При высокой температуре спирт испаряется и при соприкосновении с горячими поверхностями может загореться и вызвать пожар.
  - Не располагайте рядом с прибором легковоспламеняющиеся материалы, так как во время работы его боковые поверхности могут сильно нагреваться.
  - Следите за тем, чтобы вентиляционные отверстия были полностью открыты.
  - Не используйте для чистки устройства пароочистители, поскольку это может привести к поражению электрическим током.
  - При приготовлении пищи с жиром или маслом не оставляйте варочную панель без присмотра, поскольку это может привести к возгоранию. Категорически ЗАПРЕЩАЕТСЯ гасить такое пламя водой;
- следует выключить устройство и накрыть огонь, например, крышкой или противопожарным покрытием.
  - Опасность пожара: не храните предметы на конфорках.
  - Если поверхность треснула, выключите устройство во избежание поражения электрическим током.
  - Если стекло электроплиты разбилось: Незамедлительно выключите все горелки и электрические нагревательные элементы, а также отключите устройство от электросети. Не прикасайтесь к поверхности устройства. Не используйте устройство.
  - Конструкция данного устройства не предусматривает управление им с помощью внешнего таймера или отдельной системы дистанционного управления.
  - Следите за тем, чтобы дно посуды и поверхность конфорки были сухими, так как посуда может подпрыгивать под давлением пара, который образуется при нагревании влажных поверхностей.
  - Используйте только защитные ограждения для плиты, разработанные производителем вашего кухонного оборудования

или указанные производителем в руководстве пользователя вашего оборудования как подходящие для него, либо же защитные ограждения, встроенные в ваше кухонное оборудование производителем. Использование несоответствующих защитных ограждений может привести к несчастному случаю.

Для обеспечения пожарной безопасности изделия соблюдайте нижеуказанные правила.

- Убедитесь, что вилка плотно вставлена в розетку и не искрит.
- Запрещается использовать поврежденный либо обрезанный кабель, а также удлинитель; можно пользоваться только оригинальным кабелем.
- Убедитесь, что в розетке, к которой подключается изделие, отсутствуют жидкость или влага.

Использование по назначению

- Данное изделие предназначено исключительно для бытового использования. Запрещается использовать прибор в коммерческих целях.
- Данное изделие предназначено исключительно для приготовления пищи. Его запрещено использовать для других целей, например, для обогрева помещения."

- Производитель не несет ответственности за повреждения в результате использования изделия не по назначению или неправильного обращения с ним.

Безопасность детей

- Доступные части прибора могут сильно нагреваться при использовании. Не допускайте к ним детей.
- Упаковочные материалы опасны для детей. Храните упаковочные материалы в недоступном для детей месте. Утилизируйте все упаковочные материалы в соответствии с нормами по охране окружающей среды.
- Электрическое оборудование представляет опасность для детей. Во время работы духового шкафа не допускайте к нему детей, а также не разрешайте им играть с ним.
- Не размещайте над прибором предметы, которые дети могут попытаться достать.

Утилизация старого изделия

Соответствие Директиве ЕС об утилизации электрического и электронного оборудования (WEEE) и утилизация вышедшего из употребления оборудования:



Данное изделие соответствует Директиве ЕС об утилизации электрического и электронного оборудования (2012/19/EU). Данное изделие имеет маркировку, указывающую на утилизацию его как электрического и электронного оборудования (WEEE).

Это изделие произведено из высококачественных деталей и материалов, которые подлежат повторному использованию и переработке. Поэтому не выбрасывайте изделие с обычными бытовыми отходами после завершения его эксплуатации. Его следует сдать в соответствующий центр по утилизации электрического и электронного оборудования. О местонахождении таких центров вы можете узнать в местных органах власти.

Соответствие Директиве ЕС об ограничении содержания вредных веществ (RoHS):

Приобретенное вами изделие соответствует Директиве ЕС о

правилах ограничения содержания вредных веществ (2011/65/EU). Оно не содержит вредных и запрещенных материалов, указанных в Директиве.

#### **Утилизация упаковочных материалов**

- Упаковочные материалы опасны для детей. Храните упаковочные материалы в безопасном и недоступном для детей месте. Упаковочные материалы изделия изготовлены из материалов, подлежащих вторичной переработке. Утилизируйте их соответствующим образом и сортируйте согласно инструкций по обращению с отходами, подлежащими вторичной переработке. Не утилизируйте их вместе с обычными бытовыми отходами.

#### **Для будущей транспортировки**

- Сохраните оригинальную упаковочную коробку и перевозите прибор в ней. Следуйте указаниям, нанесенным на упаковке. Если оригинальная упаковочная коробка не сохранилась, заверните изделие в пузырчатую упаковку или поместите в плотный картон. Надежно заклейте клейкой лентой.



Осмотрите прибор снаружи на предмет возможных повреждений при транспортировке.



## 2 Общие сведения

### Обзор

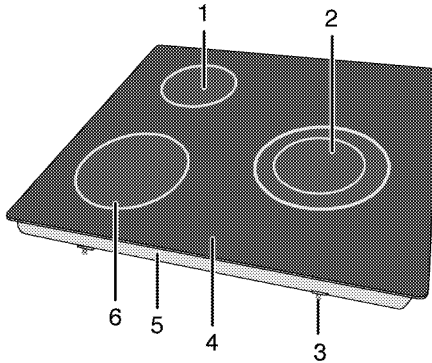

- |   |                            |   |                                |
|---|----------------------------|---|--------------------------------|
| 1 | Одноконтурная зона нагрева | 4 | Стеклокерамическая поверхность |
| 2 | Двухконтурная зона нагрева | 5 | Основная крышка                |
| 3 | Монтажный зажим            | 6 | Одноконтурная зона нагрева     |

### Технические характеристики

Напряжение/частота	220-240 В~/380-415 В 2N ~ 50 Гц
Общая потребляемая мощность	5700 Вт
Предохранитель	мин. 25 А
Тип кабеля/сечение	мин. H05RR-F 3 x 2,5 мм <sup>2</sup>
Габариты (высота / ширина / глубина)	55 мм/580 мм/510 мм
Установочные размеры (ширина/глубина)	560 мм/490 мм
<b>Конфорки</b>	
Передняя левая	<b>Одноконтурная зона нагрева</b>
Размеры	180 мм
Мощность	1800 Вт
Задняя левая	<b>Одноконтурная зона нагрева</b>
Размеры	140 мм
Мощность	1200 Вт
Задняя	<b>Двухконтурная зона нагрева</b>
Размеры	270/210 мм
Мощность	2700/1800 Вт
<b>Класс защиты - I</b>	

#### Степень защиты IP 44



При усовершенствовании качества продукции технические характеристики могут быть изменены без предварительного уведомления.



Иллюстрации в данном руководстве являются схематичными и могут несколько отличаться от конкретного изделия.



Значения, указанные на этикетках изделия или в сопроводительной документации, получены в лабораторных условиях согласно соответствующим стандартам. Эти данные могут быть иными в зависимости от условий эксплуатации изделия.

### 3 Установка

Прибор должен устанавливаться квалифицированным специалистом в соответствии с действующими нормами и правилами. В противном случае гарантия аннулируется. Производитель не несет ответственности за повреждения в результате выполнения работ лицами, не имеющими соответствующей квалификации. Это может привести к аннулированию гарантии.



Подготовка места установки, электрического оборудования обеспечивается покупателем.



**ОПАСНО:**

Бытовой прибор следует устанавливать в соответствии со всеми местными нормами по подключению газового и/или электрического оборудования.



**ОПАСНО:**

Прежде чем приступить к установке, визуально проверьте отсутствие внешних дефектов духового шкафа. При наличии дефектов не устанавливайте его. Поврежденные электроприборы представляют собой угрозу вашей безопасности.

#### До начала установки

Варочная панель предназначена для установки в стандартную столешницу фабричного изготовления. Между бытовой техникой, стенами кухни и мебелью следует оставить определенное безопасное расстояние. См. рисунок (размеры приведены в миллиметрах).

- Плита может также стоять отдельно. Обеспечьте свободное расстояние не менее 750 мм от поверхности плиты до поверхностей над ней.
- В случае установки надплитного воздухоочистителя соблюдайте инструкции его производителя в отношении высоты монтажа устройства (мин. 650 мм).
- Снимите все упаковочные материалы и фиксаторы для транспортировки.
- Используемые поверхности, синтетические покрытия и клеи должны быть термостойкими (не менее 100 °С).
- Столешница должна быть выровнена по уровню и закреплена.
- Сделайте вырез в столешнице в соответствии с установочными размерами варочной панели.

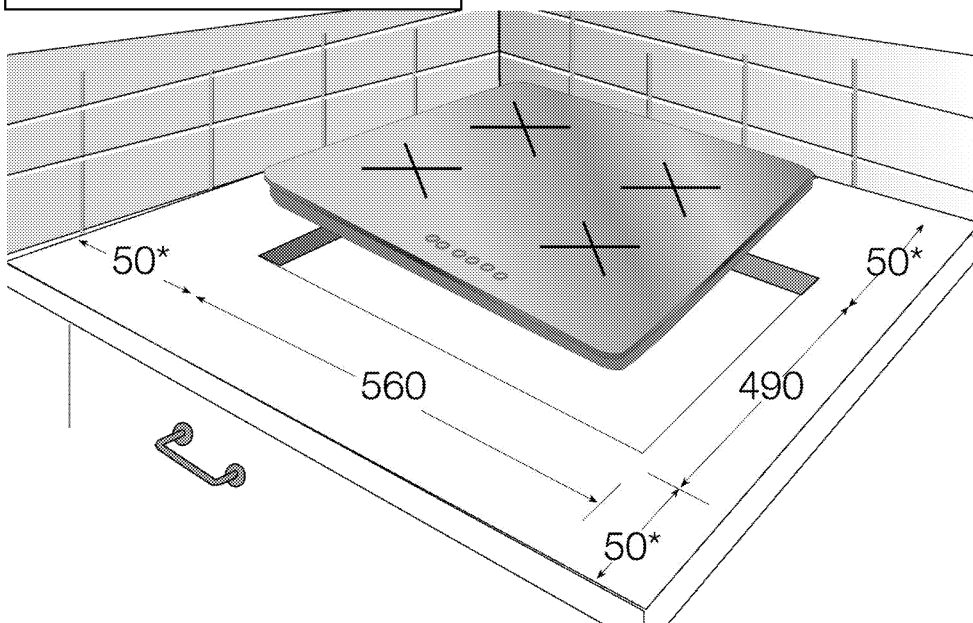

\* МИН.

## Установка и подключение

- Бытовой прибор следует устанавливать в соответствии со всеми местными нормами по подключению газового и электрического оборудования.



Не устанавливайте варочную панель в местах с острыми краями или углами. Стеклокерамическая поверхность может разбиться!

### Подключение к электросети

Подключайте прибор к розетке или линии с заземлением, защищенную предохранителем, мощность которого соответствуют данным, приведенным в таблице "Технические характеристики". Установку заземление должен выполнять квалифицированный специалист (при использовании прибора с трансформатором или без него). Наша компания не несет ответственности за ущерб, понесенный вследствие использования прибора без заземления, выполненного в соответствии с местными нормами и правилами.



**ОПАСНО:**  
Подключение прибора к электросети должен выполнять квалифицированный специалист, имеющий право на выполнение таких работ. Гарантийный период начинается только после правильной установки. Производитель не несет ответственности за повреждения в результате выполнения работ лицами, не имеющими соответствующей квалификации.



**ОПАСНО:**  
Шнур питания не должен быть сдавлен, изогнут или зажат, а также не должен соприкасаться с нагревающимися компонентами изделия. Замену поврежденного шнура питания должен выполнять квалифицированный электрик. В противном случае это может привести к поражению электрическим током, короткому замыканию или возгоранию!

- Подключение должно выполняться в соответствии с национальными нормами.
- Параметры электрической сети должны соответствовать данным, указанным на паспортной табличке прибора. Паспортная табличка находится на задней стороне корпуса прибора.

- Шнур питания прибора должен соответствовать параметрам, указанным в таблице "Технические характеристики".



### ОПАСНО:

Перед выполнением каких-либо электромонтажных работ отключите прибор от электрической сети. Существует риск поражения электрическим током!

### Подключение кабеля питания

- Если нет возможности установить автоматический выключатель на все контакты, то в соответствии с директивами МЭК следует использовать для подключения размыкатели с контактным зазором не менее 3 мм (плавкие предохранители, защитные сетевые выключатели, замыкатели). Место подключения должно находиться рядом с прибором, но не над плитой. Несоблюдение этих указаний может вызвать проблемы в процессе эксплуатации, а также привести к аннулированию гарантии на прибор.

В качестве дополнительной меры безопасности рекомендуется использовать устройство защитного отключения.

### Подключение кабелем, прилагаемым к прибору

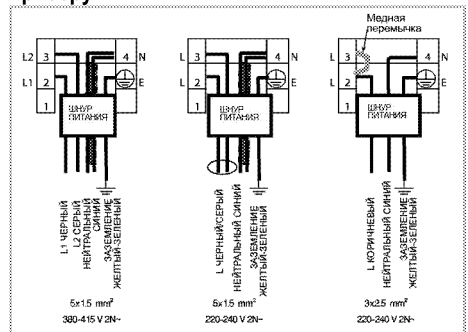

- Инструкция по подключению к однофазной электрической сети**

- коричневый/черный провод = L (фаза)
- синий/серый провод = N (нейтраль)
- желто-зеленый провод = (E)  $\equiv$  (земля)

» или

- серый/черный провод = L (фаза)
- синий/коричневый провод = N (нейтраль)
- желто-зеленый провод = (E)  $\equiv$  (земля)

- Инструкция по **подключению к двухфазной электрической сети**

- коричневый провод = L1 (фаза 1)
- черный провод = L2 (фаза 2)
- синий/серый провод = N (нейтраль)
- желто-зеленый провод = (E)  $\equiv$  (земля)

» или

- черный провод = L1 (фаза 1)
- серый провод = L2 (фаза 2)
- синий/коричневый провод = N (нейтраль)
- желто-зеленый провод = (E)  $\equiv$  (земля)

### Инструкция по монтажу

1. Переверните варочную панель и положите ее на ровную поверхность.
2. При установке варочной панели закрепите уплотнительную прокладку, которая входит в комплект, по периметру нижней части корпуса, как показано на рисунке.



3. Положите варочную панель на столешницу и выровняйте ее.
4. Закрепите варочную панель монтажными зажимами, вставив их в отверстия с нижней стороны корпуса.

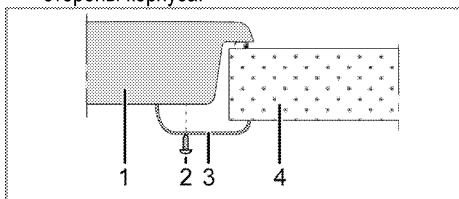

- 1 Варочная панель
- 2 Винт
- 3 Монтажный зажим
- 4 Столешница



Если варочная панель устанавливается на кухонный шкафчик, необходимо отделать ее от шкафчика полкой, как показано на рисунке выше. При установке над встроенной духовкой в этом нет необходимости.

Если под варочной панелью находится выдвижной ящик, что позволяет дотронуться до

нее снизу, необходимо закрыть нижнюю сторону корпуса деревянной панелью.

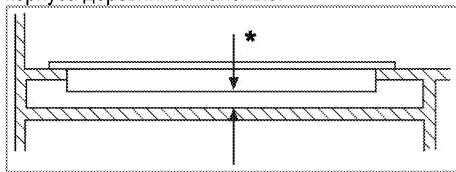

\* мин. 15 мм

### Вид сзади (отверстия для подсоединения)

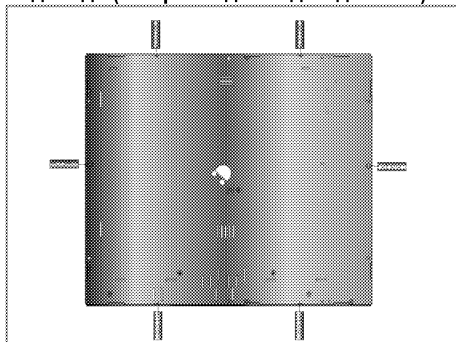

**ОПАСНО:**

Не рекомендуется использовать для присоединения другие отверстия, так при этом можно повредить газовую и электрическую системы.

**ОПАСНО:**

Варочная панель содержит компоненты, работающие на газе и электроэнергии. По этой причине ее крепление на барной стойке следует производить только в крепежных отверстиях, используя при этом только прилагающиеся фиксирующие элементы и винты и руководствуясь указаниями, приведенными в руководстве. В противном случае она будет представлять опасность для безопасности жизни и имущества.

### Окончательная проверка

1. Включите вилку шнура питания в розетку и включите предохранитель изделия.
2. Проверьте, произошло ли включение.

## 4 Подготовка к эксплуатации

### Рекомендации по экономии электроэнергии

Эти рекомендации помогут вам использовать изделие экологически чистым способом и экономить электроэнергию.

- Размораживайте замороженные продукты перед приготовлением.
- Готовьте пищу в закрытой посуде. При приготовлении в открытой посуде энергопотребление может возрасти в 4 раза.
- Выбирайте конфорку соответственно размеру дна посуды. Обязательно выбирайте посуду соответственно объему приготовляемого блюда. Чем больше объем посуды, тем выше энергопотребление.
- Для приготовления пищи на электрических конфорках используйте посуду только с плоским дном.  
Посуда с толстым дном лучше проводит тепло, что позволяет на треть сократить потребление энергии.
- Размер посуды должен соответствовать размеру зон нагрева. Не следует

использовать посуду с дном меньшего диаметра, чем диаметр конфорки.

- Следите за тем, чтобы зоны нагрева и дно посуды были чистыми. Загрязнения ухудшают теплопередачу между зоной нагрева и дном посуды.
- Если блюдо готовится долго, выключайте зону нагрева за 5-10 минут до окончания приготовления. Использование остаточного тепла позволяет сэкономить до 20% электроэнергии.

### Подготовка к эксплуатации

#### Очистка прибора перед началом эксплуатации



Некоторые моющие средства и чистящие материалы могут повредить поверхность. Не используйте для чистки агрессивные моющие средства, чистящие порошки/кремы, а также острые предметы.

1. Снимите все упаковочные материалы.
2. Протрите поверхность прибора влажной тканью или губкой и вытрите насухо.

## 5 Правила эксплуатации варочной панели

### Общие сведения о приготовлении пищи



Не заполняйте кастрюлю растительным маслом более чем на одну треть. При нагревании масла не оставляйте варочную панель без присмотра. Остерегайтесь возгорания раскаленных масел. **Не тушите огонь водой!** При возгорании масла накройте посуду одеялом или влажной тканью. По возможности выключите варочную панель и позвоните в пожарную службу.

- Перед жареньем продукты нужно обязательно обсушивать. Опускайте продукты в горячий жир с осторожностью. Замороженные продукты перед жареньем следует полностью разморозить.
- Посуду, в которой разогревается жир, накрывать нельзя.
- Посуду следует ставить на плиту таким образом, чтобы ручки не нагревались над горячей поверхностью плиты. Не ставьте на плиту неустойчивую посуду, которая легко опрокидывается.
- Не ставьте на включенные конфорки пустую посуду – это может привести к ее повреждению.
- Не оставляйте включенными конфорки, на которых нет посуды – это может привести к повреждению плиты. Обязательно выключайте конфорки после окончания приготовления пищи.
- Не ставьте на плиту пластмассовую или алюминиевую посуду, так как на горячей поверхности они могут расплавиться. Расплавившиеся материалы следует сразу же счищать с поверхности. Такую посуду также не следует использовать для хранения пищевых продуктов.
- Можно использовать только посуду с плоским дном.
- Размер посуды должен соответствовать количеству продуктов. Тогда продукты не

будут выплескиваться из посуды, и не придется лишний раз мыть плиту. Не кладите на конфорки крышки кастрюль. Размещайте посуду по центру конфорки. Если нужно переместить посуду на другую конфорку, поднимите ее и переставьте. Ни в коем случае не передвигайте посуду по поверхности плиты.

### Советы по использованию стеклокерамических варочных панелей

- Стеклокерамическая поверхность устойчива к нагреву и большим перепадам температуры.
- Не кладите на стеклокерамическую поверхность продукты и другие предметы и не используйте ее в качестве разделочной доски.
- Используйте посуду только с гладким дном. Посуда с острыми краями может поцарапать поверхность.
- Не используйте алюминиевую посуду, так как алюминий может повредить стеклокерамическую поверхность.

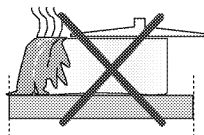

Выплеснувшиеся продукты могут повредить стеклокерамическую поверхность, и тем самым вызвать пожар. Не используйте посуду с вогнутым или выпуклым дном.

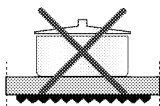
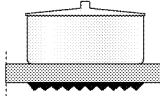
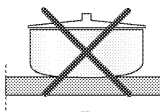

Используйте посуду только с плоским дном. Такая посуда нагревается быстро и равномерно. Если диаметр посуды слишком мал, энергия будет расходоваться впустую.

## Эксплуатация варочных панелей

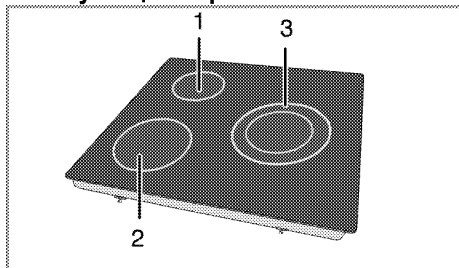

- 1 Одноконтурная зона нагрева 14-16 см
- 2 Одноконтурная зона нагрева 18-20 см
- 3 Двухконтурная зона нагрева 27-29/21-23 см (список рекомендованных диаметров посуды для использования на соответствующих конфорках).



### ОПАСНО:

Следите за тем, чтобы на варочную панель ничего не упало. Даже небольшие предметы (например, солонка) могут повредить варочную панель.

Не пользуйтесь варочной панелью, если на ней есть трещины. В трещины может попасть вода и вызвать короткое замыкание.

При обнаружении на поверхности каких-либо повреждений (например, трещин) немедленно выключите электроприбор во избежание поражения электрическим током.







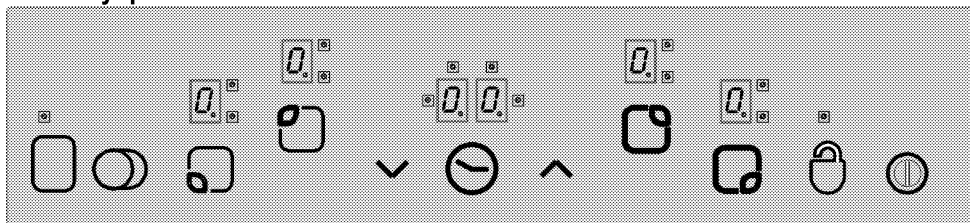



Конфорки стеклокерамической панели после включения быстро нагреваются и ярко светятся. Не смотрите на яркий свет.

## Панель управления



### Технические характеристики

-  Главный выключатель
-  Блокировка кнопок
-  Регулировка температуры/Увеличение времени таймера
-  Регулировка температуры/Уменьшение времени таймера
-  \*\* Включение двух или трех контуров нагрева
-  \* Включение/отключение таймера
-  \*\* Включение/отключение конфорки
-  Кнопки выбора конфорок
-  Цифровой индикатор конфорки (уровни температуры от 0 до 9)



Светодиодные индикаторы включения второго и третьего контуров нагрева (рядом с цифровым индикатором конфорки)



\* Цифровые индикаторы таймера (рядом расположены 4 светодиодных индикатора – для каждой из четырех конфорок)



Управление этим прибором осуществляется с помощью сенсорной панели. В моделях с таймером каждая операция, выполняемая на сенсорной панели управления, подтверждается звуковым сигналом.



Следите за тем, чтобы панель управления всегда была чистой и сухой, так как влага и грязь могут нарушить ее работу.

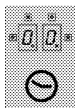

(\*) В моделях с таймером

\*\*



В моделях, где есть эти функции

В моделях с часами

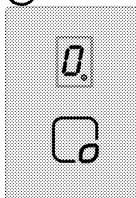

(\*\*\*) Отсутствует в моделях с 3 конфорками.

Все иллюстрации и цифровые данные приведены только для наглядности. Внешний вид прибора и его функции могут отличаться от описанных.

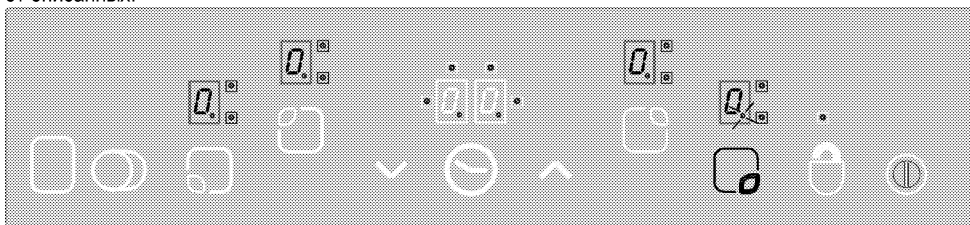

1. Включите варочную панель.
2. Включите нужную конфорку, прикоснувшись к соответствующей кнопке выбора. После выбора конфорки варочной панели "0." на цифровом индикаторе соответствующей конфорки начнет мигать десятичная точка.

**Если в течение 10 секунд никакие действия не выполняются, варочная панель автоматически перейдет в режим ожидания.**

3. Установите нужный уровень температуры в диапазоне от "1" до "9", повышая его с помощью кнопки "▲" или понижая с помощью кнопки "▼".

Кнопки "▲" и "▼" имеют функцию повтора ввода. Это означает, что при длительном нажатии кнопки уровень температуры будет постоянно повышаться или понижаться с интервалом 0,4 секунды.

Если начать настройку с нажатия кнопки "▲" на индикаторе конфорки появится цифра "1". Если же начать настройку с нажатия кнопки "▼", на индикаторе появится заданный уровень температуры (например, будут попеременно

## Включение варочной панели

Прикоснитесь на 1 секунду к кнопке "⏻" на панели управления. При этом включатся цифровые индикаторы конфорок. Это означает, что варочная панель готова к работе, и в течение следующих 10 секунд можно выбрать нужные конфорки. Во время нажатия главного выключателя "⏻" другие элементы управления использовать нельзя.

На цифровых индикаторах всех конфорок будет отображаться мигающий символ "0." и десятичная точка.

**Если в течение 10 секунд никакие действия не выполняются, варочная панель автоматически перейдет в режим ожидания.**

Если нажимать главный выключатель "⏻" более 2 секунд, варочная панель выключится и перейдет в режим ожидания.

## Выбор конфорок

отображаться символ "A" и цифра "9" с интервалом 0,5 секунды). Это означает, что включена функция ускоренного нагрева.

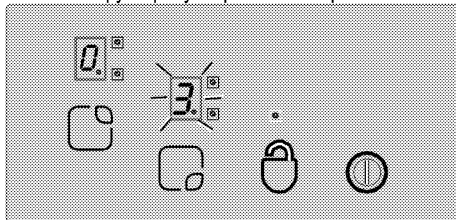

## Ускоренный нагрев

Эта функция облегчает приготовление пищи. При включении режима ускоренного нагрева конфорка в течение определенного времени будет работать на максимальной мощности (см. таблицу 1).

Период ускоренного нагрева определяется выбранным уровнем температуры. Это отображается чередованием мигающего символа "A" и мигающего значения заданной температуры (например, полсекунды отображается символ "A" и полсекунды – цифра "9"). По окончании периода ускоренного нагрева мощность конфорки



снизится, а значение температуры будет светиться постоянно.

Функция ускоренного нагрева предусмотрена во всех конфорках.

### Включение режима ускоренного нагрева

1. Включите варочную панель.
2. Выберите нужную конфорку, коснувшись соответствующей кнопки выбора.
3. Установите уровень температуры "9" с помощью кнопки "∨". После установки температуры на цифровом индикаторе начнут попеременно отображаться цифра "9" и символ "A". Это означает, что задан уровень температуры "9" и включена функция ускоренного нагрева.
4. Затем в течение 10 секунд с помощью кнопки "∨" нужно выбрать уровень температуры, который будет использоваться для приготовления пищи по окончании периода ускоренного нагрева. Для установки уровня температуры конфорки (от "1" до "9") используйте кнопки "∧" и "∨". Предположим, что задан уровень 6.
5. Во время действия режима ускоренного нагрева на индикаторе будут попеременно отображаться символ "A" и цифра "6", а по окончании периода ускоренного нагрева на индикаторе будет постоянно светиться цифра "6".

### Выключение режима ускоренного нагрева

- Чтобы выключить режим ускоренного нагрева раньше времени, установите с помощью кнопки "∨" уровень нагрева "0".
- Если для продолжения приготовления пищи после завершения периода ускоренного нагрева не установлен более низкий уровень температуры, а выбран уровень "9", то через 10 секунд мигание прекратится. Это означает, что режим ускоренного нагрева выключен.

### Выключение варочной панели

Если нажимать главный выключатель  более 2 секунд, варочная панель выключится и перейдет в режим ожидания.

Символ  на цифровом индикаторе соответствующей конфорки указывает на наличие остаточного тепла, которое можно использовать после выключения варочной панели.

### Выключение отдельных конфорок

Есть три способа выключения конфорок.

1. одновременное касание кнопок "∧" и "∨";
2. снижение уровня температуры до "0" с помощью кнопки "∨";
3. выключение конфорки по таймеру (при наличии).

### 1. Одновременное касание кнопок "∧" и "∨".

Выбрать нужную конфорку с помощью кнопки выбора конфорок (например, "C"). При этом на цифровом индикаторе выбранной конфорки  появится десятичная точка. Затем одновременно коснуться кнопок "∧" и "∨". Конфорка выключится.

### 2. Снижение уровня температуры конфорки до "0" с помощью кнопки "∨".

Отдельную конфорку можно выключить, снизив уровень температуры до "0".

### 3. Выключение конфорки по таймеру (при наличии)

По истечении заданного времени таймер выключит соответствующую конфорку. На всех индикаторах появятся цифры "0" и "00". Индикатор включения двух или трех контуров нагрева и светодиодные индикаторы конфорок рядом с цифровым индикатором таймера погаснут.

Кроме того, по истечении заданного времени прозвучит звуковой сигнал. Этот звуковой сигнал можно отключить, прикоснувшись к любой из кнопок на панели управления.

### Включение конфорки с двумя или тремя контурами нагрева\*\*

#### Включение двухконтурной конфорки

Выберите нужную конфорку с двумя контурами нагрева. На цифровом индикаторе соответствующей конфорки начнет мигать десятичная точка.

Установите уровень температуры от 1 до 9 и включите второй контур нагрева кнопкой "O". Светодиодный индикатор второго контура рядом с цифровым индикатором соответствующей

конфорки  начнет непрерывно мигать. "O"

При каждом прикосновении к кнопке режим работы двухконтурной конфорки изменяется: второй контур включается или отключается.

Дополнительный контур нагрева можно включить только в том случае, если для основного контура установлен уровень температуры от "1" до "9".

#### Включение трехконтурной конфорки

Выберите нужную конфорку с тремя контурами нагрева. На цифровом индикаторе

соответствующей конфорки начнет мигать десятичная точка. Установите уровень температуры от **1 до 9** и включите второй контур нагрева кнопкой "0".

Светодиодный индикатор второго контура рядом с цифровым индикатором соответствующей конфорки "8" начнет светиться постоянно. При повторном прикосновении к кнопке "0"

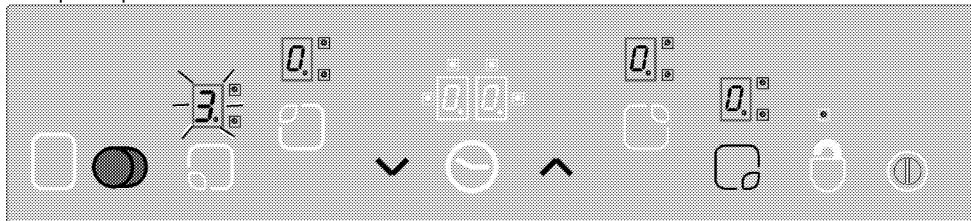

Включение второго и третьего контура выбранной конфорки с помощью кнопки "0".

### Блокировка кнопок\*\* (в моделях с часами)

Если прикоснуться к кнопке "0" более 2 секунд, сенсорная панель управления будет заблокирована. Выполнение этой операции подтверждается звуковым сигналом. После этого начинает мигать светодиодный индикатор "0" и кнопки всех конфорок блокируются.

Блокирование кнопок управления конфорками возможно только в рабочем режиме. Если

включится третий контур нагрева и начнет мигать светодиодный индикатор "8" третьего контура. При следующем прикосновении к кнопке "0" третий контур конфорки отключится. Каждый раз при выполнении этого действия режим работы двух- или трехконтурных конфорок изменяется.

конфорки заблокированы: действует только главный выключатель "0". Пока кнопки

заблокированы, светодиодный индикатор "0" будет мигать. Блокировка кнопок сохраняется и после выключения варочной панели, поэтому при следующем включении варочной панели они будут заблокированы. Чтобы пользоваться варочной панелью, сначала нужно отключить блокировку кнопок.

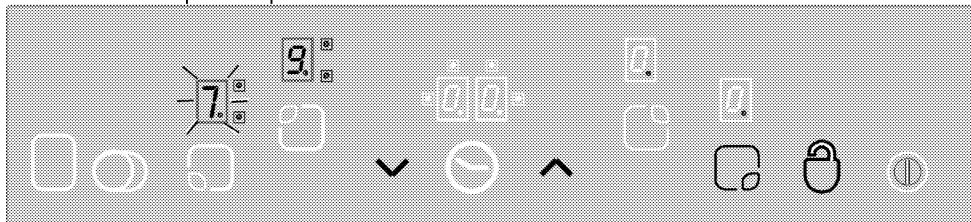

### "0" В рабочем режиме блокировка и отмена блокировки кнопок сенсорной панели управления выполняется с помощью кнопки .

Чтобы снять блокировку кнопок управления

конфорками, прикоснитесь к кнопке "0" на 2 секунды. Выполнение этой операции подтверждается звуковым сигналом. После этого светодиодный индикатор "0" погаснет. Это означает, что сенсорная панель управления разблокирована и ею можно пользоваться, как обычно.

### Блокировка от детей

Эта функция дает возможность предотвратить случайное включение конфорок детьми. Для

блокировки доступа детей к сенсорной панели предусмотрена специальная усложненная процедура. Включение и отключение блокировки от детей возможно только в режиме ожидания.

### Включение блокировки сенсорной панели

1. Включите варочную панель, коснувшись главного выключателя "0".
2. Одновременно коснитесь кнопок "▲" и "▼" и не отпускайте не менее 2 секунд.
3. Затем снова коснитесь кнопки "▲".

» Функция блокировки от детей включена и "L" отображается на всех цифровых индикаторах конфорок.

## Отключение блокировки от детей

Снятие блокировки выполняется тем же способом, что и включение.

1. Включите варочную панель, коснувшись главного выключателя "⓪".
2. Одновременно прикоснитесь к кнопкам "∧" и "∨" и не отпускайте их не менее 2 секунд.
3. Затем снова коснитесь кнопки "∨".  
» Пока включена блокировка от детей, на цифровых индикаторах всех конфорок отображается символ "L". Символ "L" исчезнет, когда блокировка будет успешно отключена.

## Таймер \*

Использование этой функции облегчает приготовление пищи, так как не нужно постоянно находиться у плиты, пока готовится блюдо: по окончании заданного времени конфорка выключится автоматически.

Таймер обеспечивает такие возможности: с помощью сенсорной панели управления можно одновременно устанавливать таймеры для каждой из четырех конфорок, а также один сигнальный таймер. Все таймеры можно использовать только в рабочем режиме.

## Сигнальный таймер

**Сигнальный таймер действует независимо от конфорок, поэтому не имеет значения, выбрана ли какая-либо конфорка или нет.**

1. Чтобы включить сигнальный таймер, коснитесь кнопки "⓪". На цифровом индикаторе таймера появятся цифры "00" и "0.0", а справа внизу появится десятичная точка. Это значит, что сигнальный таймер включен.
2. Затем задайте нужное время с помощью кнопок "∧" и "∨".
3. После установки времени таймер начнет обратный отсчет.

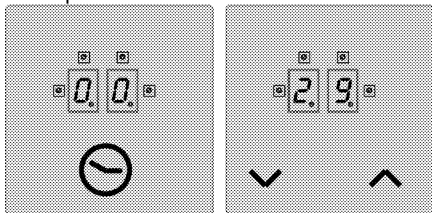

» По истечении заданного времени прозвучит звуковой сигнал. Этот звуковой сигнал можно отключить, прикоснувшись к любой из кнопок панели управления.

## Таймер конфорки

**Таймеры можно устанавливать только для включенных конфорок.**

1. Сначала включите варочную панель и нужную конфорку (для конфорки должен быть установлен уровень температуры от 1 до 9).
2. Включите таймер конфорки, так же как и сигнальный таймер, – кнопкой "⓪". На цифровом индикаторе таймера появятся цифры "00" и "0.0", а справа внизу появится десятичная точка. Это значит, что таймер конфорки готов к работе.
3. Чтобы включить таймер конфорки, нужно снова нажать кнопку "⓪". После этого можно задать время таймера.
4. Задайте нужное время с помощью кнопок "∧" и "∨".

## Включение таймеров конфорок

1. После включения таймера первой конфорки еще раз коснитесь кнопки "⓪". Символ на сенсорной кнопке повернется по часовой стрелке и укажет на следующую включенную конфорку, для которой можно установить таймер. Светодиодный индикатор "⓪" указанной конфорки начнет мигать.
  2. Задайте нужное время с помощью кнопок "∧" и "∨".
  3. Светодиодный индикатор работающего таймера конфорки "⓪", который был установлен первым, будет непрерывно мигать.
    - Можно установить таймеры и для других включенных конфорок – для этого нужно снова коснуться кнопки "⓪".
    - Через 10 секунд на цифровом индикаторе таймера появится отсчет времени для конфорки, которую нужно выключить раньше всех.
    - Светодиодные индикаторы "⓪" рядом с цифровым индикатором таймера, которые светятся постоянно, указывают работающие таймеры.
    - Изменяя положение кнопки "⓪", можно увидеть показания таймеров конфорок и сигнального таймера. Светодиодный индикатор "⓪" соответствующего таймера при этом начнет мигать.
- Если ни один из светодиодных индикаторов не мигает, значит, на цифровом индикаторе таймера отображается отсчет для сигнального таймера.

## Отключение таймеров

Сначала необходимо отобразить показания таймера, изменяя положение кнопки "⊖", пока на цифровом индикаторе не появятся показания нужного таймера. После этого можно отменить отсчет одним из двух способов:

- постепенно уменьшая время до значения "00" с помощью кнопки "∨"; ;

- одновременно прикоснуться на полсекунды к кнопкам "∧" и "∨", после чего на цифровом индикаторе таймера появится значение "00".

По истечении заданного времени прозвучит звуковой сигнал. Этот звуковой сигнал можно отключить, прикоснувшись к любой из кнопок на панели управления.

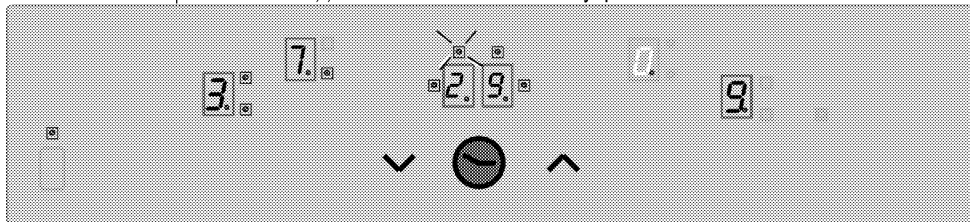

На цифровом индикаторе таймера отображается обратный отсчет времени для таймера 3-й конфорки (светодиодный индикатор мигает) (светятся индикаторы таймеров для конфорок 1 и 4, однако их показания не отображаются на цифровом индикаторе).

## Функция подогрева (при наличии)

На конфорках с функцией подогрева можно сохранять блюда теплыми. Для этого в них предусмотрен дополнительный уровень температуры между уровнями 0 и 1.

Прикоснитесь к кнопке "□", чтобы включить функцию подогрева.

При этом начнет мигать светодиодный индикатор "□". Чтобы выключить конфорку, снова коснитесь кнопки "□".

**Таблица 1:** Параметры регулирования температуры; продолжительность цикла 47,0 секунд

## Ограничение времени работы

Блок управления варочной панелью оснащен устройством ограничения времени работы. Если одна или несколько конфорок непреднамеренно остались включенными, через определенное время они автоматически выключатся см. Таблицу 1). Предельное время работы конфорки зависит от выбранной настройки температуры. Если для конфорки был установлен таймер, на 10 секунд на индикаторе таймера появятся цифры "00" (а еще через 10 секунд включится индикатор остаточного тепла).

После этого таймер выключится.

После такого автоматического отключения конфорку можно включить снова. При этом предельное время работы будет установлено в зависимости от выбранного уровня температуры.

Уровень температуры	Цикл выключения (секунды)	Цикл включения (секунды)	Предельное время работы (часы)	Период ускоренного нагрева (секунды)
0	0	0	0	-
1	45,6	1,4	6	60
2	43,6	3,4	6	180
3	41,3	5,7	5	288
4	38,4	8,6	5	390
5	35,9	11,1	4	510
6	33,1	13,9	1,5	150
7	26,2	20,8	1,5	210
8	19,2	27,8	1,5	270
9	0	47,0	1,5	-

### Индикация остаточного тепла

Если определенная датчиком или указанная на цифровом индикаторе температура конфорки превышает 60°C, на цифровом индикаторе отображается символ "H". Когда температура опустится ниже 60°C, на цифровом индикаторе появится цифра "0".

При восстановлении электроснабжения после перерыва на цифровых индикаторах конфорок, температура которых до отключения превышала 60°C, будет отображаться мигающий символ остаточного тепла. Эти символы будут мигать до окончания периода остывания или до включения конфорки.

### Калибровка датчика и индикация ошибок

При включении электропитания система управления варочной панелью выполняет калибровку датчика с учетом состояния датчика и стеклокерамической поверхности, а также условий окружающей среды. Во время калибровки нельзя накрывать стеклянную поверхность в месте размещения датчика. Кроме того, нельзя допускать освещения панели управления ярким солнечным светом, галогеновыми лампами и другими сильными источниками света.

**Таблица 2.**Индикация ошибок и их причины

Причина ошибки	Индикация
Слишком яркое внешнее освещение	F1
Лампа дневного света	F2
Датчик накрыт светоотражающим материалом	F3
Значительные колебания яркости внешнего освещения	F4

### Практические примеры

#### Калибровка выполняется нормально при таких условиях освещения:

варочная панель освещается лампой без отражателя (100 Вт матовая), расположенной на высоте 70 см от поверхности панели. Если калибровка прошла успешно, варочная панель будет нормально функционировать даже при очень ярком освещении, например, галогеновой лампой направленного света с рефлектором мощностью 50 Вт.

В случае ошибки калибровка будет повторяться до тех пор, пока внешние условия не изменятся, и можно будет выполнить калибровку. Система управления варочной панелью может функционировать только после калибровки всех датчиков.

Во время калибровки на поверхности варочной панели не должно быть никаких предметов или материалов. Кроме того, внешнее освещение должно быть не слишком ярким. Если во время выполнения калибровки при первом включении электропитания возникают ошибки F1, F2 или F4, необходимо выключить все источники света или закрыть окно шторы. После выполнения калибровки яркое освещение уже не будет влиять на работу системы управления.

Во время эксплуатации система управления автоматически выполняет подстройку и повторную калибровку в соответствии с изменениями внешних условий.



Сенсорная панель управления оснащена датчиком защиты от перегрева. При срабатывании этого датчика соответствующая конфорка отключается. Подробную информацию о сообщениях об ошибках см. в таблице. При длительном нажатии на какую-либо кнопку (более 10 секунд) система управления полностью отключается и выдается звуковой сигнал.

## 6 Уход и техническое обслуживание

### Общие сведения

Регулярно выполняйте чистку прибора. Это позволит продлить срок его службы, а также избежать многих проблем.



**ОПАСНО:**

Перед выполнением работ по обслуживанию и чистке отключите прибор от электрической сети. Существует риск поражения электрическим током!



**ОПАСНО:**

Дайте изделию остыть, прежде чем приступать к чистке. Горячие поверхности могут причинить ожоги!

- Прибор следует тщательно чистить после каждого использования. Так легче удалять остатки пищи, которые могут пригореть при следующем использовании прибора.
- Для чистки прибора не требуются специальные чистящие средства. Прибор можно вымыть теплой водой с добавлением жидким моющего средства, используя мягкую ткань или губку. А затем протереть сухой тканью.
- Обязательно протирайте прибор насухо после чистки и сразу же удалите попавшую на него жидкость.
- Не используйте для чистки ручки и поверхностей из нержавеющей стали чистящие средства, содержащими кислоты или хлор. Эти детали можно протирать мягкой тканью, смоченной в жидком моющем средстве (без абразивных добавок), стараясь тереть в одном направлении.



Некоторые моющие средства и чистящие материалы могут повредить поверхность. Не используйте для чистки агрессивные моющие средства, чистящие порошки/кремы, а также острые предметы.



Не используйте для чистки устройства парочистители, поскольку это может привести к поражению электрическим током.

### Чистка варочной панели

#### Стеклокерамические поверхности

Протрите стеклокерамическую поверхность тканью, смоченной в холодной воде. Следите за тем, чтобы на ней не оставалось следов моющего средства. Вытрите поверхность насухо сухой мягкой тканью. Остатки пищи на стеклокерамической поверхности могут повредить ее при следующем включении.

Ни в коем случае не используйте для удаления со стеклокерамической поверхности засохших остатков пищи ножи с зубчатым лезвием, металлические мочалки и т.п.

Известковый налет (желтые пятна) можно удалять средствами, используемыми для удаления накипи, например, столовым уксусом или лимонным соком. Можно также использовать бытовые средства, которые продаются в торговой сети.

Для удаления сильных загрязнений нанесите моющее средство губкой и оставьте на некоторое время для воздействия. Затем очистите поверхность варочной панели влажной тканью.



Продукты, содержащие сахар, такие, как крем или сироп, нужно удалять немедленно, не дожидаясь остывания поверхности, так как они могут необратимо повредить стеклокерамическую поверхность.

Со временем может произойти изменение цвета поверхности, однако это никоим образом не влияет на ее работу.

Появление пятен и обесцвечивание стеклокерамической поверхности – это обычное явление, которые не являются признаком ее повреждения.

## 7 Поиск и устранение неисправностей

### При нагревании и охлаждении прибор издает металлические шумы.

- При нагревании металлические детали могут расширяться и издавать звуки. >>> *Это не является неисправностью.*

### Прибор не работает.

- Плавкий предохранитель неисправен или сработал. >>> *Проверьте плавкие предохранители в блоке предохранителей. При необходимости замените их или включите.*
- Духовой шкаф не включен в (заземленную) розетку электросети. >>> *Проверьте соединение штепсельной вилки.*
- Если дисплей не загорается при повторном включении плиты. >>> *Отключите устройство от сети питания автоматическим выключателем. Подождите 20 секунд и снова подключите его.*



Если вы не можете устранить неполадки, несмотря на выполнение инструкций, приведенных в данном разделе, обратитесь к представителю авторизованной сервисной службы. Не пытайтесь самостоятельно отремонтировать неисправный электроприбор.

Изготовитель: «Arcelik A.S.»

Юридический адрес: Караач Джаддеси № 2-6 34445 Сютлюдже Стамбул, Турция  
(Karaağaç Caddesi No:2-6 Sütlüce, 34445, Turkey)

Произведено в Турции

Импортер на территории РФ: ООО «БЕКО»

Юридический адрес: 601021 Россия, Владимирская обл., Киржачский р-н, МОСП Першинское, дер. Федоровское, ул. Сельская, д. 49.

Информацию о сертификации продукта Вы можете уточнить, позвонив на горячую линию 8-800-200-23-56.

Дата производства включена в серийный номер продукта, указанный на этикетке, расположенной на продукте, а именно: первые две цифры серийного номера обозначают год производства, а последние две – месяц. Например, "10-100001-05" обозначает, что продукт произведен в мае 2010 года.

Изготовитель оставляет за собой право на внесение изменений в конструкцию, дизайн и комплектацию электроприбора.

