



BOSCH



Зарегистрируйте
свое новое
устройство на MyBosch
сейчас и получите
бесплатные
преимущества:
[bosch-home.com/
welcome](https://bosch-home.com/welcome)

Стиральная машина

WAN...

ru Инструкция по эксплуатации и установке

Ваша новая стиральная машина

Вы приобрели стиральную машину марки Bosch.

Пожалуйста, уделите несколько минут для чтения, чтобы ознакомиться с преимуществами Вашей стиральной машины.

В целях обеспечения соответствия высоким стандартам качества марки Bosch каждая стиральная машина, выпускаемая с нашего завода, прошла тщательную проверку на предмет надежности и безупречной работы.

Дополнительную информацию о наших продуктах, принадлежностях, запчастях и сервисе Вы найдете на нашем сайте в Интернете www.bosch-home.com или получите, обратившись в один из наших центров сервисного обслуживания.

Если инструкция по эксплуатации и установке описывает различные модели, то в соответствующих местах указывается на различия.



Пользоваться стиральной машиной разрешается только после прочтения этой инструкции по эксплуатации и установке!



Правила отображения

Предупреждение!

Комбинация данного символа и сигнального слова указывает на потенциально опасную ситуацию. Несоблюдение может стать причиной тяжелых травм и даже смерти.

Внимание!

Данное сигнальное слово указывает на потенциально опасную ситуацию. Несоблюдение может нанести ущерб материальным ценностям и окружающей среде.

Указание/рекомендация

Указания по оптимальному использованию прибора/полезная информация.

1. 2. 3. / a) b) c)

Пошаговые действия отображаются посредством цифр либо букв.

■ / -

Перечисления отображаются посредством клетки либо дефиса.

Содержание

	Использование по назначению 4	Замачивание 26	
	Указания по технике безопасности 5		Моющее средство 26
	Дети/взрослые/домашние животные. . . 5		Правильный выбор моющего средства. 26
	Установка 6		Экономия электроэнергии и моющего средства 27
	Эксплуатация 9		Настройки программы по умолчанию 27
	Обслуживание/уход 11		Температура 27
	Рекомендации по защите окружающей среды 13		Скорость отжима 28
	Упаковка/бывшая в эксплуатации машина 13		Окончание через 28
	Рекомендации по экономичной эксплуатации. 13		Дополнительные настройки программы 29
	Установка и подключение 13		Speed Eco 29
	Входит в комплект поставки 13		Вода Плюс/Дополнительное полоскание 29
	Указания по технике безопасности. . . 14		Антисмин. 29
	Поверхность установки 15		Предв. Стирка 29
	Установка на основании или на деревянном балочном перекрытии . . 15		Эксплуатация прибора 30
	Установка на подиум с выдвижным ящиком 15		Подготовка стиральной машины. 30
	Установка машины в ряду кухонной мебели. 15		Включение прибора/выбор программы. 30
	Удаление транспортировочных креплений 15		Изменение настроек программы по умолчанию 30
	Длины шлангов и проводов 16		Выбор дополнительных настроек программы. 30
	Подача воды 17		Загрузка белья в барабан 31
	Слив воды 18		Определение дозировки и добавление моющего средства и средств по уходу 31
	Выравнивание 18		Запуск программы 32
	Подключение к электросети 19		Блокировка для защиты детей 33
	Перед первой стиркой 19		Добавление/извлечение белья. 33
	Транспортировка 20		Изменение программы 33
	Знакомство с прибором 21		Отмена программы 34
	Стиральная машина 21		Окончание программы в режиме «Без отжима». 34
	Панель управления. 22		Окончание программы 34
	Дисплей. 22		Извлечение белья/выключение прибора 34
	Бельё 24		
	Подготовка белья 24		
	Сортировка белья. 25		
	Подкрахмаливание 25		
	Окрашивание/отбеливание 25		

	Датчики	35
	Автоматическое определение загрузки	35
	Система подавления дисбаланса при отжиме	35
	Настройки машины	35
	Обслуживание и уход	36
	Корпус машины/панель управления.	36
	Барабан	36
	Удаление накипи	36
	Кювета для моющих средств и её корпус	37
	Сливной насос засорён.	38
	Сливной шланг в сифоне заблокирован.	38
	Фильтр в шланге для подачи воды засорён.	39
	Неисправности и их устранение	40
	Аварийная разблокировка	40
	Указания на дисплее.	41
	Неисправности и их устранение.	42
	Послепродажное обслуживание	44
	Технические характеристики	44
	Гарантия на систему «AquaStop»	45

Использование по назначению

- Данный прибор предназначен для использования только в домашнем хозяйстве.
- Не устанавливайте или не используйте стиральную машину на открытом воздухе и/или в помещениях, где существует угроза замерзания. Оставшаяся в стиральной машине вода может замёрзнуть и привести к повреждению машины. Замёрзшие шланги могут разорваться/растрескаться.
- Данный прибор предназначен исключительно для бытового использования: только для стирки текстильных изделий, пригодных для машинной стирки, и изделий из шерсти, пригодных для ручной стирки (см. ярлык изделия). Любое другое использование считается использованием не по назначению и запрещено.
- Прибор разработан для эксплуатации с использованием холодной водопроводной воды, имеющихся в продаже моющих средств и средств по уходу, пригодных для стиральных машин.
- Данный прибор предназначен для использования на высоте максимум 4000 метров над уровнем моря.

Перед включением прибора:

Проверьте прибор на отсутствие видимых повреждений. Никогда не используйте повреждённый прибор. Обращайтесь с рекламациями к вашему дилеру или в нашу сервисную службу.

Прочитайте внимательно инструкцию по эксплуатации и установке, а также всю прилагаемую к стиральной машине документацию информационного содержания и действуйте в соответствии с приведёнными там указаниями.

Сохраните документацию для дальнейшего использования или для следующего владельца.

Указания по технике безопасности

Следующие предупреждения и правила техники безопасности предусмотрены, чтобы защитить вас от травм и материального ущерба.

Тем не менее, при установке, очистке, обслуживании и эксплуатации прибора всегда следует соблюдать необходимые меры предосторожности.

Дети/взрослые/домашние животные

Предупреждение Опасно для жизни!!

Не позволяйте детям или лицам, которые не могут оценить степень опасности при использовании прибора, эксплуатировать прибор, поскольку это опасно для жизни и может стать причиной травм. Обратите внимание:

- Дети до 8 лет, лица с ограниченными физическими, умственными и психическими возможностями, а также лица, не обладающие достаточными знаниями о приборе, могут использовать прибор только под присмотром лиц, ответственных за их безопасность, или после подробного инструктажа и осознания всех опасностей, связанных с эксплуатацией прибора.
- Не разрешайте детям играть с прибором.
- Не позволяйте детям выполнять работы по очистке или техническому обслуживанию прибора без присмотра ответственных за их безопасность лиц.
- Не подпускайте детей младше 3 лет и домашних животных близко к прибору.
- Не оставляйте около прибора без присмотра детей или лиц, которые не могут оценить степень опасности.

Предупреждение Опасно для жизни!!

Дети могут оказаться запертыми внутри прибора и подвергнуть свою жизнь опасности.

- Не устанавливайте прибор за дверь, если она будет мешать свободному открыванию дверцы прибора.
- Отслужившую машину отключите от сети, **затем** отрежьте сетевой шнур и сломайте замок дверцы прибора.

 **Предупреждение**
Опасность удушья!

Дети могут во время игры завернуться в упаковку, плёнку и части упаковки или натянуть их себе на голову и задохнуться.
Не позволяйте детям играть с упаковкой, плёнкой и частями упаковки.

 **Предупреждение**
Опасность отравления!

Моющие средства и средства по уходу могут в случае проглатывания вызвать отравление.
При случайном проглатывании обратитесь за медицинской помощью. Храните моющие средства и средства по уходу в недоступном для детей месте.

 **Предупреждение**
Опасность ожога!

Во время стирки при высокой температуре стекло дверцы стиральной машины нагревается.
Не позволяйте детям касаться горячей дверцы машины.

 **Предупреждение**
Раздражение глаз/кожи!

В случае попадания в глаза или на кожу моющих средств или средств по уходу возможно сильное раздражение.
Если моющее средство или средства по уходу попали на глаза/кожу, тщательно промойте их водой. Храните моющие средства и средства по уходу в недоступном для детей месте.

Установка

 **Предупреждение**
Опасность поражения электрическим током/возгорания/повреждения материала/повреждения машины!

Если машина установлена неправильно, это может быть опасно. Убедитесь в следующем:

- Напряжение в электросети в штепсельной розетке должно соответствовать номинальному напряжению, указанному на машине (на заводской табличке). Общая потребляемая мощность и расчётный ток предохранителей указаны на заводской табличке прибора.
- Вилка и розетка с защитным контактом должны соответствовать друг другу, и система заземления должна быть правильно смонтирована.
- При установке необходимо использовать провода с надлежащим поперечным сечением.
- Сетевая вилка должна быть всегда в открытом доступе. Если это не представляется возможным, для того, чтобы соблюсти соответствующие правила техники безопасности, переключатель (всеполюсный выключатель) должен быть встроен в стационарное оборудование в соответствии с правилами установки электрооборудования.
- В случае применения устройства защитного отключения используется только тип с таким обозначением: . Только это обозначение гарантирует соблюдение действующих в настоящее время предписаний.

⚠ Предупреждение
Опасность поражения электрическим током/возгорания/повреждения материала/повреждения машины!

Изменение или повреждение сетевого шнура прибора может вызвать поражение током, короткое замыкание или возгорание вследствие перегрева.

Нельзя, чтобы сетевой шнур был согнут, зажат или изменён, а также соприкасался с какими-либо источниками тепла.

⚠ Предупреждение
Опасность возгорания/повреждение материала/повреждение прибора!

Использование удлинителей или тройников может вызвать возгорание вследствие перегрева или короткое замыкание.

Подключайте прибор к сети непосредственно через правильно установленную розетку с заземляющим контактом. Не используйте

удлинители, тройники или разветвители.

⚠ Предупреждение
**Опасность травмирования/
материального ущерба/
повреждения прибора!**

- Во время работы прибор может вибрировать или перемещаться, что может стать причиной травм или повреждения оборудования.
Установите прибор на чистой, ровной и прочной поверхности, с помощью регулируемых ножек установите его ровно, используя уровень для выравнивания.
- При поднятии или перемещении прибора за выступающие детали (например, за дверцу загрузочного люка) они могут сломаться и стать причиной травм.
Не перемещайте прибор, держа его за выступающие части.

⚠ Предупреждение
Опасность травмирования!

- Прибор очень тяжёлый. При поднятии прибора существует опасность травмирования в связи с его большим весом.
Не поднимайте прибор в одиночку.

- Острые кромки прибора могут травмировать ваши руки.
Старайтесь не прикасаться к острым краям прибора. Для поднятия прибора используйте защитные перчатки.
- В результате ненадлежащей прокладки шлангов и проводов существует опасность спотыкания и травмирования.
Прокладывайте шланги и провода таким образом, чтобы о них никто не спотыкался.

Внимание!
**Материальный ущерб/
повреждение прибора**

- Слишком низкий или слишком высокий напор воды может отрицательно повлиять на работоспособность прибора, а также может стать причиной материального ущерба или повреждения прибора.
Убедитесь, что давление воды в системе водоснабжения составляет мин. 100 кПа (1 бар) и макс. 1000 кПа (10 бар).

- Изменение или повреждение шлангов водоснабжения может стать причиной материального ущерба и повреждения прибора. Нельзя сжимать, зажимать, заменять или изменять шланги водоснабжения.
- Использование неоригинальных шлангов для подключения к водопроводной сети может стать причиной материального ущерба и повреждения прибора. Используйте только входящие в комплект поставки шланги или оригинальные запасные шланги.
- Безопасность прибора во время транспортировки обеспечивают транспортировочные крепления. При эксплуатации прибора с неснятыми транспортировочными креплениями возможно его повреждение. Перед первым использованием прибора обязательно полностью снимите все транспортировочные крепления. Храните крепления в надёжном месте. В целях предотвращения повреждений при последующей транспортировке прибора транспортировочные крепления необходимо перед транспортировкой обязательно установить повторно.

Эксплуатация

Предупреждение

Опасность взрыва/ Опасность возгорания!

Текстильные изделия, обработанные чистящими средствами, содержащими растворители, например, средствами для выведения пятен/промывочным бензином, могут после загрузки привести к взрыву в барабане.

Тщательно прополощите бельё перед стиркой в машине.

**⚠ Предупреждение
Опасность отравления!**

Использование средств для очистки, в состав которых входят растворители, например, промывочный бензин, может привести к образованию ядовитых паров. Не используйте чистящие средства, содержащие растворители.

**⚠ Предупреждение
Опасность травмирования!**

- Если опереться или сесть на открытую дверцу загрузочного люка, прибор может опрокинуться и стать причиной травм. Не опирайтесь на открытую дверцу загрузочного люка.
- Если встать на верхнюю крышку прибора, крышка может сломаться и стать причиной травм. Не становитесь на корпус прибора.
- Не стоит помещать руки в ещё вращающийся барабан: это может стать причиной травм рук. Дождитесь полной остановки барабана.

**⚠ Предупреждение
Опасность ошпаривания!**

Во время стирки при высокой температуре соприкосновение с горячим раствором моющего средства, например, во время откачивания горячего раствора моющего средства в раковину, может привести к ошпариванию. Не касайтесь горячего раствора моющего средства.

**⚠ Предупреждение
Раздражение глаз/кожи!**

При открывании кюветы для моющих средств во время работы машины моющие средства или средства по уходу могут попасть наружу. Если моющее средство или средства по уходу попали на глаза/кожу, тщательно промойте их водой. При случайном проглатывании обратитесь за медицинской помощью.

Внимание!

Материальный ущерб/ повреждение прибора

- Если количество белья в машине превышает максимальную загрузку, машина может работать ненадлежащим образом или же возможно нанесение материального ущерба или повреждение машины.
Не превышайте максимально допустимый объём загрузки сухого белья. Обязательно соблюдайте требования, касающиеся максимальной загрузки, указанные для каждой программы → добавочный лист к инструкции по монтажу и эксплуатации.
- Неправильное дозирование моющих и чистящих средств может стать причиной материального ущерба и повреждения прибора.
При дозировании моющих и чистящих средств, а также средств для ухода обязательно соблюдайте рекомендации изготовителя.

Обслуживание/уход

Предупреждение Опасно для жизни!!

Прибор приводится в действие электрическим током. В случае прикосновения к элементам, находящимся под напряжением, существует опасность поражения электрическим током.
Обратите внимание:

- Выключите прибор. Отсоедините машину от сети (выньте вилку из розетки).
- Никогда не прикасайтесь к вилке сетевого кабеля мокрыми руками.
- При извлечении вилки сетевого шнура из розетки тяните только за вилку и никогда не тяните за шнур, иначе он может быть повреждён.
- Нельзя производить технические изменения прибора и его характеристик.
- Ремонтные и другие работы с прибором должны производиться только нашей сервисной службой или квалифицированным электриком. Замена сетевого шнура (если это необходимо) производится также только таким способом.

- Запасной сетевой шнур можно заказать в сервисной службе.

⚠ Предупреждение
Опасность отравления!

Использование средств для очистки, в состав которых входят растворители, например, промывочный бензин, может привести к образованию ядовитых паров. Не используйте чистящие средства, содержащие растворители.

⚠ Предупреждение
Опасность поражения электрическим током/ материального ущерба/ повреждения прибора!

Проникшая в прибор влага может вызвать короткое замыкание. Для очистки прибора ни в коем случае не используйте очистители высокого давления, пароструйные очистители и пистолеты-распылители.

⚠ Предупреждение
Опасность травмирования/ материального ущерба/ повреждения прибора!

Использование неоригинальных запасных частей и принадлежностей опасно и может стать причиной травм, материального ущерба и повреждения прибора. В целях безопасности используйте только оригинальные запасные части и принадлежности.

Внимание!
Материальный ущерб/ повреждение прибора

Чистящие средства и средства для предварительной обработки белья (например, пятновыводители, спреи для предварительной стирки и т.д.) в случае контакта могут повредить поверхности прибора. Обратите внимание:

- Избегайте контакта данных средств с поверхностями прибора.
- Выполняйте очистку прибора только водой и мягкой влажной тканью.
- Немедленно удаляйте все остатки моющего и распылённого средства.

Рекомендации по защите окружающей среды

Упаковка/бывшая в эксплуатации машина



Утилизируйте упаковку экологически безопасным способом.

Данный прибор имеет маркировку о соответствии европейской директиве 2012/19/ЕС для электрических и электронных приборов (Waste Electrical and Electronic Equipment - WEEE).

Данная директива определяет действующие на территории Евросоюза правила возврата и утилизации старой бытовой техники.

Рекомендации по экономичной эксплуатации

- Для оптимальной экономии энергии и воды загружайте максимальное количество белья для соответствующей программы.
Обзор программ
→ Добавочный лист к инструкции по монтажу и эксплуатации.
- Стирайте бельё средней степени загрязнения без предварительной стирки.
- Экономьте энергию и моющее средство при стирке белья с небольшой или средней степенью загрязнения.
→ *"Моющее средство"*
на страница 26
- Значения температуры, которую можно выбрать, см. на ярлыках на бельё. Температура в машине может отличаться от указанной, чтобы обеспечить оптимальное соотношение экономии энергии и качества стирки.

- В целях экономии энергии машина переключается в режим низкого энергопотребления. Подсветка дисплея гаснет через несколько минут, а клавиша  мигает.
→ *"Дисплей"* на страница 22
- Если после стирки вы собираетесь сушить бельё в сушильной машине, установите скорость отжима согласно указаниям изготовителя сушильной машины.



Установка и подключение

Входит в комплект поставки

Указания

- Проверьте стиральную машину на отсутствие повреждений при транспортировке. Не эксплуатируйте неисправную машину. В случае обнаружения повреждений обратитесь в фирму-дилер, в которой вы приобрели прибор, или в нашу сервисную службу.
- Влага внутри машины появляется в результате окончательной проверки.

Комплект барабана и шлангов, поставляемых с машиной, может отличаться в зависимости от модели.

- **Стандартные модели / С системой «AquaSecure»**

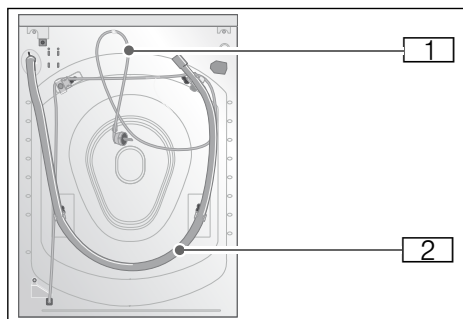

■ С системой «Aquistop»

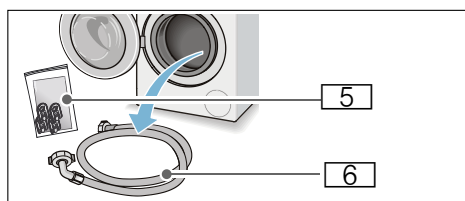
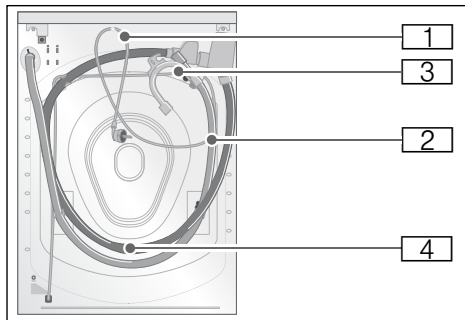

- 1 Сетевой шнур
- 2 Сливной шланг
- 3 Изогнутый держатель для фиксации сливного шланга*
- 4 Шланг подачи воды для машины с системой «Aquistop»
- 5 Пакет:

- Инструкции по монтажу и эксплуатации + добавочный лист к инструкции по монтажу и эксплуатации
- Перечень центров сервисного обслуживания*
- Гарантия*
- Заглушки для отверстий под транспортировочные крепления
- Дозатор* для жидкого моющего средства
- Переходник с уплотнительной шайбой от 21 мм = 1/2" до 26,4 мм = 3/4" *

- 6 Шланг подачи воды в стандартных моделях и моделях с системой «Aqua-Secure» в зависимости от модели

*

Кроме того, для подсоединения сливного шланга к сифону требуется хомут крепления шланга (диаметр 24–40 мм, приобретается в специализированных магазинах).

Полезные инструменты

- Уровень для выравнивания
- Гаечный ключ с раствором:
 - WAF13 для ослабления транспортировочных креплений и
 - WAF17 для регулировки ножек машины

Указания по технике безопасности

⚠ Предупреждение
Опасность травмирования!!

- Стиральная машина очень тяжёлая. Будьте осторожны при поднятии/транспортировке машины; надевайте защитные перчатки.
- Если поднимать стиральную машину за выступающие части, например, за дверцу), компоненты машины могут сломаться и стать причиной травм. Не поднимайте стиральную машину за выступающие части.
- Если шланг и кабели уложены неправильно, возможен риск споткнуться и получить травмы. Прокладывайте шланги и кабели таким образом, чтобы не спотыкаться о них.

Внимание!
Повреждение прибора

Замёрзшие шланги могут порваться/лопнуть.
Не устанавливайте стиральную машину в местах, где возможны отрицательные температуры, или вне помещений.

Внимание!
Ущерб в результате затопления

Места подсоединения шланга подачи воды и сливного шланга находятся под высоким давлением. Во избежание утечки воды и нанесения ущерба имуществу обязательно следуйте указаниям, приведённым в этой главе.

Указания

- Кроме указаний по технике безопасности, содержащихся в настоящем руководстве, следует соблюдать специальные требования, установленные предприятиями по водо- и электроснабжению.
- В случае возникновения затруднений при подключении вызовите специалиста.

Поверхность установки

Указание: Стиральная машина должна быть выровнена, чтобы она не перемещалась при стирке.

- Поверхность для установки должна быть и прочной.
- Пол с мягким покрытием или из мягкого материала не подходит для установки.

Установка на основании или на деревянном балочном перекрытии**Внимание!****Повреждение прибора**

Стиральная машина может передвигаться во время отжима и упасть с основания.

Ножки машины должны быть закреплены с помощью специальных накладок для крепления.
№ для заказа WMZ 2200, WX 975600, Z 7080X0

Указание: Установка машины на деревянном балочном перекрытии:

- В углу, если это возможно,
- На водостойкой деревянной плите (мин. 30 мм толщиной), привинченной к полу.

Установка на подиум с выдвигаемым ящиком*

Подиум № для заказа: WMZ 20490, WZ 20490, WZ 20520

Установка машины в ряду кухонной мебели** Предупреждение****Опасно для жизни!!**

Существует опасность поражения электрическим током при прикосновении к элементам, находящимся под напряжением. Не снимайте верхнюю крышку машины.

Указания

- Ширина ниши для встраивания 60 см.
- Встраивайте стиральную машину только под сплошную столешницу, надёжно прикрепленную к расположенной рядом мебели.

Удаление транспортировочных креплений**Внимание!****Повреждение прибора**

- Во время транспортировки машина зафиксирована с помощью транспортировочных креплений. Если транспортировочные крепления не сняты, машина может получить повреждения во время работы. Перед первой эксплуатацией машины обязательно полностью снимите все транспортные крепления. Храните крепления в надёжном месте.
- Для предотвращения повреждения машины при последующей транспортировке необходимо установить на место транспортировочные крепления.

* В зависимости от модели

Указание: Винты и втулки храните свинченными в надёжном месте.

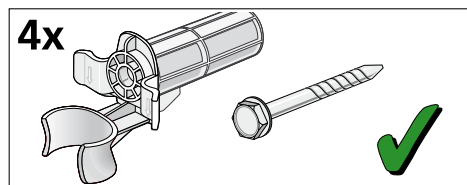

1. Извлеките шланги из держателей.

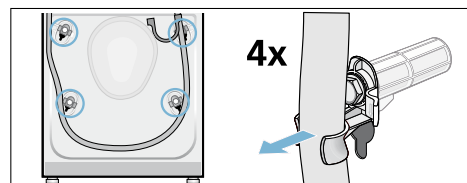

2. Снимите с держателя сетевой кабель. Отверните и снимите все винты четырёх транспортировочных креплений. Удалите втулки.

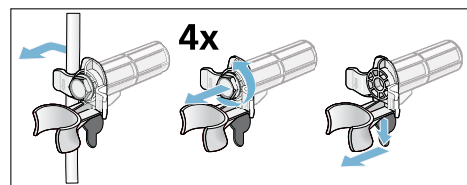

3. Закрепите заглушки. Зафиксируйте заглушки нажатием на стопорные крючки.

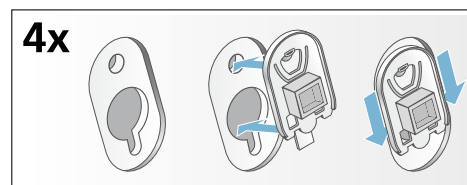

Длины шлангов и проводов

■ Подсоединение слева

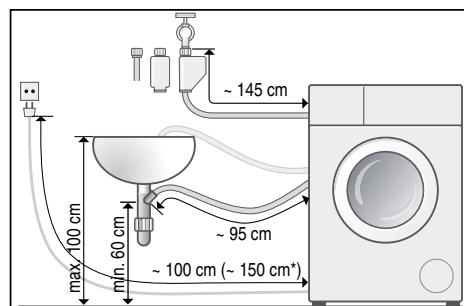

■ Подсоединение справа

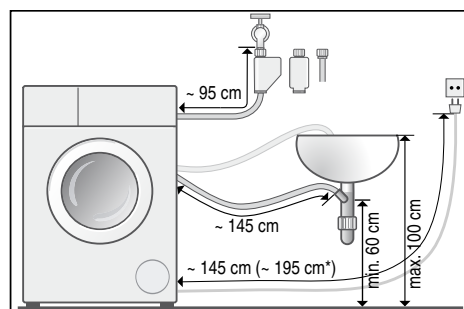

* в зависимости от модели

Рекомендация: Следующие детали приобретаются в специализированном магазине/нашей сервисной службе:

- Удлинитель для шланга системы «Aquastop» и шланга подачи холодной воды (прибл. 2,50 м); № для заказа WMZ 2380, WZ 10130, Z 7070X0
- Более длинный шланг подачи воды (прибл. 2,20 м) для стандартных моделей; индивидуальный номер компонента для нашей сервисной службы: 00353925

Подача воды

Предупреждение

Опасность поражения электрическим током!!

Система «Aquistop» оснащена электрическим клапаном. Существует опасность поражения электрическим током, если погрузить защитный клапан «Aquistop» в воду. Не погружайте защитный клапан в воду.

Указания

- Подключайте стиральную машину только к сети холодного водоснабжения.
- Не подключайте машину к смесителю водонагревателя без давления.
- Не используйте бывший в употреблении шланг подачи воды. Используйте только шланг подачи воды, входящий в комплект поставки или приобретенный в специализированном магазине.
- Не сгибайте и не сжимайте шланг подачи воды.
- Не изменяйте (укорачивайте, обрезайте) шланг подачи воды (в противном случае его прочность более не гарантируется).
- Резьбовые соединения затягивайте только вручную. Если винтовые соединения слишком сильно затянуть каким-либо инструментом (например, плоскогубцами), то можно повредить резьбу.
- При подсоединении к водопроводному крану 21 мм = 1/2" сначала закрепите переходник* с уплотнительной шайбой от 21 мм = 1/2" до 26,4 мм = 3/4".

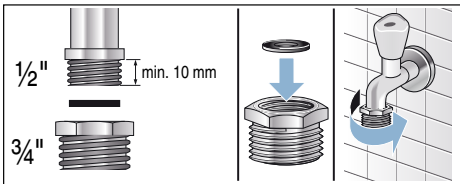

* (поставляется в зависимости от модели)

Оптимальное давление воды в водопроводной системе

Как минимум 100 кПа (1 бар)

Максимум 1000 кПа (10 бар)

При открывании водопроводного крана подача воды должна осуществляться со скоростью не менее 8 л/мин.

В случае превышения данного уровня давления необходимо установить редуциционный клапан.

Подсоединение

Подсоедините шланг подачи воды к водопроводному крану (3/4" = 26,4 мм) и машине (не требуется для моделей с системой «Aquistop», стационарное подключение):

- Модель: **Стандартная**

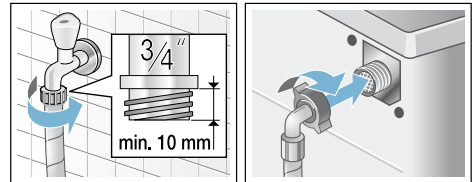

- Модель: **С системой «Aqua-Secure»**

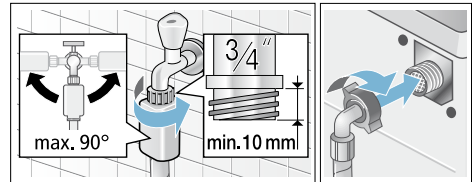

- Модель: **С системой «Aquistop»**

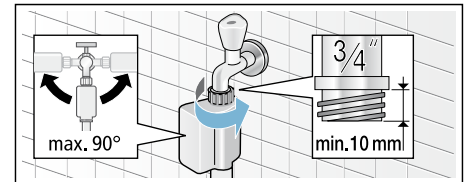

Указание: Осторожно откройте водопроводный кран, проверяя герметичность мест соединения. Резьбовые соединения находятся под действием давления системы водоснабжения.

Слив воды

Предупреждение

Опасность ошпаривания!

При стирке с высокой температурой соприкосновение с горячим раствором моющего средства, например, во время откачивания горячего раствора моющего средства в раковину, может привести к ошпариванию. Не опускайте руки в горячий раствор моющего средства.

Внимание!

Ущерб, причинённый водой

Во время откачки воды сливной шланг находится под давлением воды и может отсоединиться от сливного отверстия раковины или от точки подключения. Закрепите сливной шланг таким образом, чтобы он не выскользнул.

Внимание!

Повреждения прибора/текстильных изделий

Если конец сливного шланга опущен в откачиваемую воду, то вода может закачиваться обратно в прибор, что может стать причиной повреждения стиральной машины/текстильных изделий.

Обратите внимание на следующее:

- Пробка не должна закрывать сливное отверстие в раковине.
- Конец сливного шланга не должен быть погружен в откачиваемую воду.
- Вода должна уходить достаточно быстро.

Указания

- Не перегибайте сливной шланг и не растягивайте в продольном направлении.
- Разница уровней между местом установки и сливом: мин. 60 см, макс. 100 см

Сливной шланг можно укладывать следующим образом:

■ Слив в сифон

Место соединения необходимо закрепить хомутом для шланга, Ø 24–40 мм (можно приобрести в специализированных магазинах).

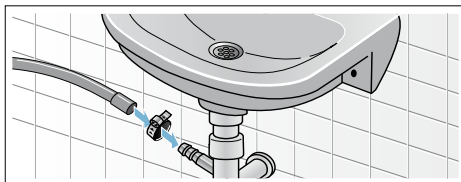

■ Слив в умывальник

Закрепите сливной шланг таким образом, чтобы он не выскользнул. Изгиб для фиксации шланга можно приобрести в сервисе: Номер артикула 00655300

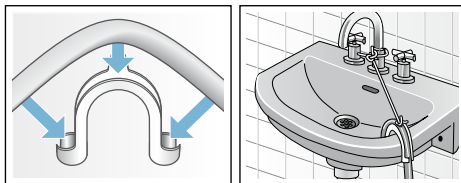

Выравнивание

Выровняйте прибор по уровню.

Неправильное выравнивание может привести к возникновению сильного шума, вибрации и перемещению машины по полу.

1. Гаечным ключом ослабьте контргайки, повернув их по часовой стрелке.
2. Проверьте выравнивание стиральной машины с помощью уровня. При необходимости скорректируйте. Измените высоту, повернув ножки машины. Все четыре ножки стиральной машины должны прочно стоять на полу.

3. Затяните контргайку движениями в сторону корпуса.
При этом придерживайте ножку и не переставляйте её по высоте.
Контргайки всех четырёх ножек должны быть плотно затянуты.

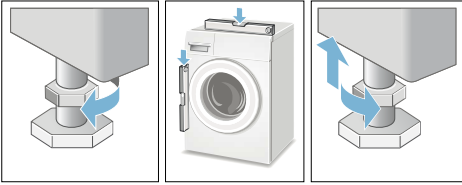

Подключение к электросети

⚠ Предупреждение **Опасно для жизни!!**

Существует опасность поражения электрическим током при прикосновении к элементам, находящимся под напряжением.

- Не дотрагивайтесь и не держите штепсельную вилку мокрыми руками.
- Сетевой шнур отключайте только за вилку, никогда не тяните за шнур, поскольку это может привести к его повреждению.
- Никогда не вынимайте штепсельную вилку из розетки во время работы машины.

Ознакомьтесь со следующей информацией и убедитесь, что:

Указания

- Напряжение в электросети соответствует напряжению, указанному на табличке данных стиральной машины.
Общая потребляемая мощность и расчётный ток предохранителей указаны на табличке данных.
- Подключение стиральной машины осуществляется только к сети переменного тока через установленную надлежащим образом розетку с заземляющим контактом.

- Штепсельная вилка и розетка соответствуют друг другу.
- Провода имеют надлежащее поперечное сечение.
- Система заземления установлена надлежащим образом.
- Замена сетевого кабеля осуществляется только квалифицированным электриком (в случае необходимости). Запасной электрический кабель можно приобрести через сервисную службу.
- Нельзя использовать многополюсные вилки/ многогнездные штекерные соединения или удлинительные кабели.
- При необходимости использования прерывателя цепи при утечке на землю используйте только прерыватели, обозначенные следующим символом . Только защитные автоматы с такой маркировкой гарантируют совместимость с действующими в настоящее время правилами.
- Штепсельная вилка всегда доступна.
- Сетевой кабель нельзя перегибать, зажимать, изменять или перерезать.
- Нельзя допускать прикосновения сетевого кабеля к источникам тепла.

Перед первой стиркой

Перед отправкой с завода-производителя стиральная машина была протестирована. Для удаления остатков продукта и оставшейся после проверки воды запустите первый цикл стирки **без** белья.

Указание: Стиральная машина **должна быть правильно установлена и подключена.** → *Страница 13*

1. Проверьте прибор.
Указание: Не эксплуатируйте неисправную машину. Обратитесь в сервисный центр.
2. Удалите защитную плёнку с рабочей поверхностью и панели управления.
3. Подсоедините вилку сетевого шнура.

- Откройте водопроводный кран.
- Не загружайте бельё. Закройте дверцу загрузочного люка.
- В зависимости от модели запустите программу **Очистить барабан*** или **Хлопок 90 °С**.
- Откройте кювету для моющих средств.
- Налейте приблизительно 1 литр воды в ячейку **II**.
- Налейте обычное моющее средство в ячейку **II**.

Указание: Для предотвращения пенообразования используйте половину рекомендованного производителем количества моющего средства. Не используйте моющие средства, предназначенные для шерстяного или шёлкового белья.

- Задвиньте кювету для моющих средств обратно.
- Нажмите клавишу **▷|||**.
- После завершения программы выключите прибор.

Ваша стиральная машина теперь готова к работе.

Транспортировка

например, при переезде

Подготовка:

- Закройте водопроводный кран.
- Сбросьте давление воды в шланге подачи воды.
→ "Фильтр в шланге для подачи воды засорён" на страница 39
- Слейте оставшийся раствор моющего средства.
→ "Сливной насос засорён." на страница 38
- Отсоедините стиральную машину от электросети.
- Снимите шланги.

Установка транспортировочных креплений:

- Снимите заглушки и храните их в надёжном месте.
При необходимости воспользуйтесь отвёрткой.

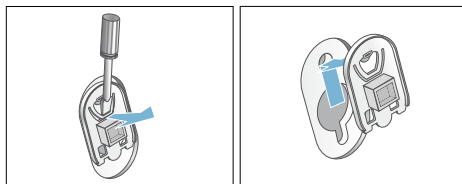

- Установите все четыре втулки. Надёжно закрепите сетевой кабель в держателе. Вставьте винты и затяните.

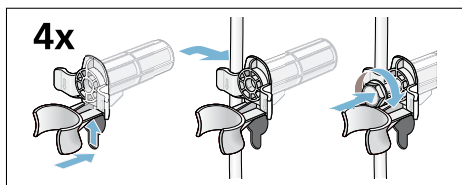

Перед повторным включением машины:

Указания

- Транспортировочные крепления должны быть сняты.
→ "Удаление транспортировочных креплений" на страница 15
- Чтобы избежать перерасхода моющего средства при следующей стирке: Залейте прим. 1 литр воды в ячейку **II** и запустите программу **Слив**.

* в зависимости от модели

Знакомство с прибором

Стиральная машина

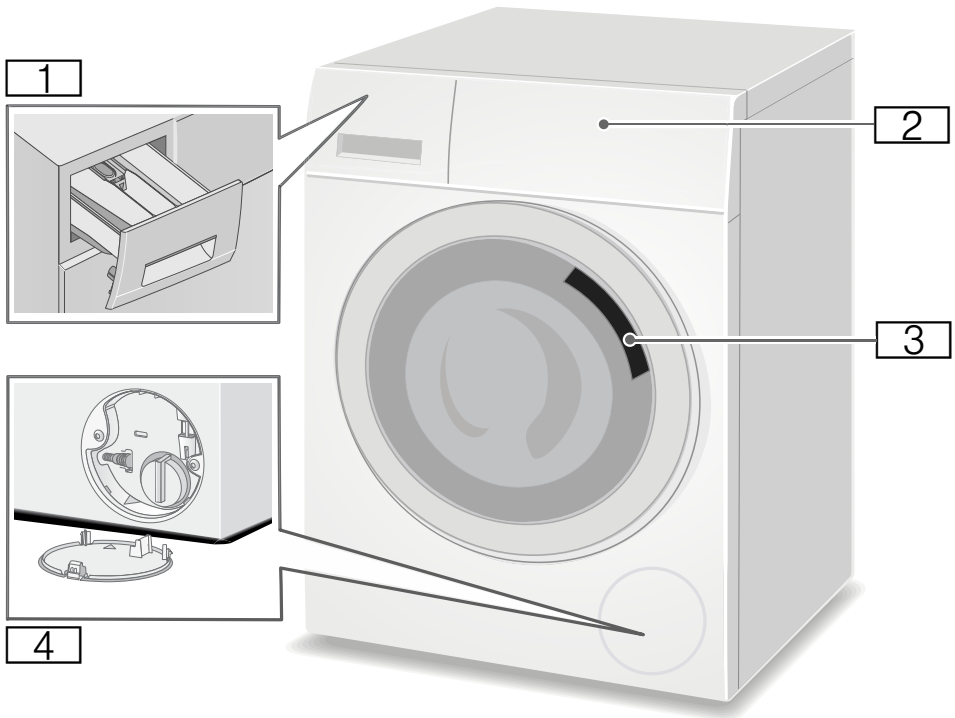

- 1** Кювета для моющих средств
- 2** Панель управления/дисплей
- 3** Дверца для загрузки белья с ручкой
- 4** Крышка отсека для сервисного обслуживания

Панель управления

Панель управления может отличаться в зависимости от модели



1 Программы → Добавочный лист к инструкции по монтажу и эксплуатации.

2 Программатор
3 Дисплей для настроек и информации

Дисплей

Указание:

В таблице приводятся возможные настройки опций и информация на дисплее; эти данные могут отличаться в зависимости от модели.

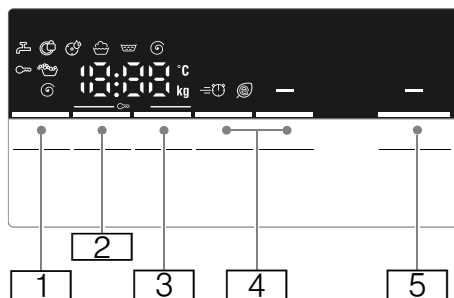
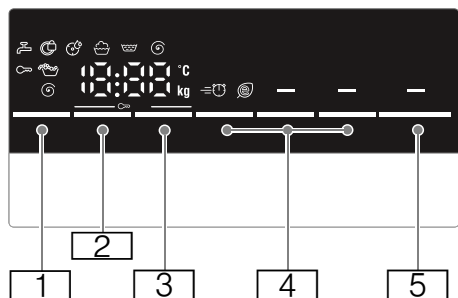

Клавиша	Индикатор на дисплее	Описание
		Возможность выбора Температура
	-- - 90 °C	В °C; -- = холодная
		Возможность выбора Скорость отжима
	--, 0 - 1400** Ⓞ	В об/мин; 0 = без цикла отжима, только слив; -- = Без отжима,
		Окончание через
	например, 2:30	Продолжительность выполнения программы зависит от выбора программы в ч:мин (часы:минуты)
	1 - 24 ч	Завершение программы («Время до окончания») после ...ч (часы)
		Дополнительные настройки программы: → Страница 28
		Speed Eco
		Антисмин.*
		Предв. Стирка*
		Вода Плюс/Дополнительное полоскание*
		Клавиша для запуска программы, прерывания программы, например, для добавления белья, и отмены программы

* в зависимости от модели

** в зависимости от выбранной программы, настроек и модели

Дополнительная информация на дисплее

Индикатор на дисплее	Описание
	Рекомендации по загрузке
	Ход выполнения программы:
	Стирка
	Полоскание
	Отжим
	Окончание программы
-- Ⓞ	Окончание программы во время режима «Без отжима»
	Дверца стиральной машины
	→ "Добавление/извлечение белья" на страница 32
	→ "Неисправности и их устранение" на страница 38
	Водопроводный кран
	→ "Неисправности и их устранение" на страница 38
	Блокировка для защиты детей
	→ "Блокировка для защиты детей" на страница 32
	→ "Неисправности и их устранение" на страница 38
	Обнаружение пены
	→ "Запуск программы" на страница 32
	→ "Указания на дисплее" на страница 39

* в зависимости от модели

** в зависимости от выбранной программы, настроек и модели

Индикатор на дисплее	Описание
	Индикаторная лампочка Очистить барабан программы* → "Указания на дисплее" на страница 39 → "Настройки машины" на страница 34
E:--	Индикация неисправностей → "Указания на дисплее" на страница 39
0-4	Настройка сигналов → "Настройки машины" на страница 34
* в зависимости от модели ** в зависимости от выбранной программы, настроек и модели	

Указание: Режим низкого потребления энергии

В целях экономии энергии машина переключается в режим низкого энергопотребления. Подсветка дисплея гаснет через несколько минут, а клавиша  мигает. Чтобы включить подсветку, нажмите любую клавишу. Режим низкого энергопотребления не активируется, если выполняется программа.

Бельё

Подготовка белья

Внимание!

Повреждение прибора/текстильных изделий

Посторонние предметы (например, монеты, канцелярские скрепки, иглы, гвозди) могут повредить бельё или детали стиральной машины.

Поэтому учитывайте следующие рекомендации по подготовке белья:

- Проверяйте карманы.

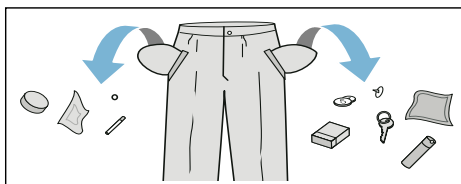

- Проверьте, чтобы в карманах не осталось металлических предметов (скрепок и т.п.), и удалите их.
- Тонкое бельё стирайте в сетке для стирки (чулки, бюстгалтеры на косточках и т.п.).

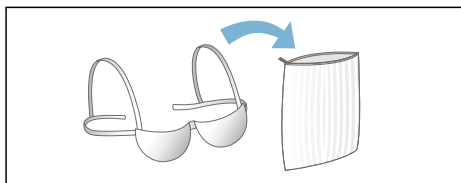

- Снимите с занавесок фурнитуру или положите занавески в сетку для стирки.
- Закройте молнии, застегните пуговицы.
- Вытряхните песок из карманов и отверстов.

Сортировка белья

Рассортируйте бельё в соответствии с инструкциями по уходу и указаниями изготовителя на ярлыках, в зависимости от:

- Типа ткани/волокна
- Цвета

Указание: Бельё может обесцветиться или не отстираться. Стирайте белые и цветные вещи отдельно.

Первую стирку новых цветных изделий выполняйте отдельно.
- Степень загрязнения





Стирайте вместе бельё с одинаковой степенью загрязнения. Некоторые примеры степени загрязнения:

→ *"Экономия электроэнергии и мощного средства" на страница 27*

 - **Лёгкая:** Не запускайте предварительную стирку; при необходимости выберите настройку **Speed**
 - **Средняя**
 - **Сильная:** загружайте меньшее количество белья; выберите программу с предварительной стиркой
 - **Пятна:** Удаляйте/обрабатывайте пятна, пока они свежие. Сначала обработайте их мыльной водой; не трите ткань. Затем постирайте изделия с помощью соответствующей программы. Въевшиеся/засохшие пятна иногда можно удалить только после неоднократной стирки.

- Символы на ярлыках

Указание: Числа внутри символов на ярлыках обозначают максимальную температуру стирки.

-  Подходит для обычной стирки; например, программа «Хлопок»
-  Требуется бережная стирка; например, программа «Синтетика»
-  Требуется особенно деликатная стирка, например, программа «Тонкое бельё/Шёлк»
-  Подходит для стирки вручную; например, программа «Шерсть»
-  Машинная стирка не допускается.

Подкрахмаливание

Указание: Бельё не должно быть обработано кондиционером.



Подкрахмаливание с использованием жидкого крахмала возможно в таких программах как **Полоскание** и **Хлопок**. Залейте крахмал в ячейку ⌘ (если необходимо, перед этим очистите её) в соответствии с указаниями изготовителя.

Окрашивание/отбеливание

Машина не предназначена для окрашивания в промышленных объёмах. Соли разъедают поверхности из нержавеющей стали. При применении красителей обязательно соблюдайте указания изготовителя.

Не используйте стиральную машину для отбеливания белья.

Замачивание

1. Налейте средство для замачивания/ моющее средство в ячейку II в соответствии с инструкциями производителя.
2. Выберите программу.
3. Нажмите клавишу  для запуска программы.
4. Прибл. через десять минут нажмите клавишу , чтобы приостановить выполнение программы.
5. По истечении необходимого времени замачивания снова нажмите клавишу , чтобы продолжить работу или изменить программу.

Указания

- Загружайте бельё одного цвета.
- Дополнительное моющее средство не требуется; раствор для замачивания используется для стирки.

Моющее средство

Правильный выбор моющего средства

Очень важно следовать указаниям на ярлыке для правильного выбора моющего средства, температуры и способа ухода за бельем.

- **Обычное моющее средство с оптическими отбеливателями** подходит для не портящихся от кипячения текстильных изделий из льна или хлопка
Программа: Хлопок / холодная – макс. 90 °C
- **Моющее средство без оптических или иных отбеливателей для цветных изделий** подходит для стирки цветных текстильных изделий из льна или хлопка
Программа: Хлопок / холодная – макс. 60 °C
- **Моющее средство без оптических или иных отбеливателей для цветных/тонких изделий** подходит для стирки цветных текстильных изделий из синтетических тканей
Программа: Синтетика / холодная – макс. 60 °C
- **Моющее средство для тонких изделий** подходит для тонких, деликатных тканей, шёлка или вискозы
Программа: Тонкое бельё/Шёлк / холодная – макс. 40 °C
- **Моющее средство для шерстяных изделий** Подходит для изделий из шерстяных тканей
Программа: Шерсть / холодная – макс. 40 °C

Экономия электроэнергии и мощющего средства

При стирке белья со слабой и средней степенью загрязнения можно экономить электроэнергию (более низкая температура стирки) и моющее средство.

Экономия	Загрязнение/примечание
<p>Более низкая температура и меньшее количество моющего средства по сравнению с рекомендованной дозировкой</p>  <p>Температура задаётся в соответствии с указаниями на ярлыке, а количество моющего средства – в соответствии с рекомендованной дозировкой как для сильного загрязнения</p>	<p>Лёгкая степень загрязнения Без видимых пятен и следов грязи. На одежде сохраняется запах тела, например:</p> <ul style="list-style-type: none"> ■ Лёгкая летняя/спортивная одежда (носимая в течение нескольких часов) ■ Футболки, рубашки, блузки, которые носили в течение не более одного дня ■ Постельное бельё, полотенца для гостей, использовавшиеся в течение дня
	<p>Средняя степень загрязнения Видимые загрязнения и/или несколько небольших пятен, например:</p> <ul style="list-style-type: none"> ■ Футболки, рубашки, блузки, пропитанные потом, которые носили несколько раз ■ Полотенца, постельное бельё, использовавшиеся в течение не более одной недели
	<p>Сильная степень загрязнения Грязь и/или пятна хорошо видны, например, кухонные полотенца, детские вещи, рабочая одежда</p>

Указание: При определении количества моющего средства/дополнительных средств/средств по уходу и чистящих средств обязательно следуйте указаниям изготовителя.
 → "Определение дозировки и добавление моющего средства и средств по уходу" на страница 31

P+ Настройки программы по умолчанию

Настройки по умолчанию для всех программ заданы на заводе-изготовителе и отображаются на дисплее после выбора программы.

Настройки по умолчанию можно изменить, многократно нажимая на соответствующие клавиши до тех пор, пока на дисплее не появятся необходимые настройки.

Указание: Если клавишу нажать и удерживать, то машина автоматически пролистает весь список установочных значений до конца. Нажмите клавишу ещё раз, чтобы снова изменить установочные значения.

Доступные настройки могут различаться в зависимости от модели.

Обзор всех настроек для каждой программы можно найти на добавочном листе к инструкции по монтажу и эксплуатации.

Температура

(°C, Temp. °C, Температура)

В зависимости от этапа программы можно изменить температуру до запуска или в самом начале выполнения программы.

Указания

- Максимальная температура, которую можно установить, зависит от выбранной программы.

- Оставшееся время может увеличиться или уменьшиться в соответствии с изменением значений температуры.

Скорость отжима

(⊙, Отжим, Скорость отжима)

В зависимости от хода выполнения программы можно изменить скорость отжима (в об/мин; обороты в минуту) до или во время программы.

Установка : Вода для полоскания сливается, но нет отжима. Бельё в барабане остаётся мокрым, например, изделия, которые нельзя отжимать.

Установка - - -: (Без отжима) = без окончательного отжима. После окончательного полоскания бельё остаётся в воде.

Можно выбрать режим «Без отжима», чтобы предотвратить сминание, если бельё не будет изъято из стиральной машины сразу после окончания программы.

→ "Окончание программы в режиме «Без отжима»" на страница 34

Указание: Максимальная скорость, которую можно установить, зависит от модели и выбранной программы.

Окончание через

(⊙, Окончание через)

Перед запуском программы можно заранее выбрать окончание программы («Время до окончания») в часах (ч = час) макс. до 24 часов.



Для этого:

1. Выберите программу.
Для выбранной программы на дисплее выводится время выполнения программы, например, **2:30** (часы:минуты).
2. Нажимайте клавишу **Окончание через** до тех пор, пока не появится требуемое количество часов.

3. Нажмите клавишу .
Дверца будет заблокирована. Выбранное количество часов (например, **8 ч**) отображается на дисплее и отсчитывается от запуска программы. Отображается продолжительность выполнения программы.

Указание: Время выполнения программы учитывается в установленном времени до окончания.

Во время отсчёта предварительно установленного времени можно изменить заданное количество часов следующим образом:

1. Нажмите клавишу .
2. Используйте клавишу **Окончание через**, чтобы изменить количество часов.
3. Нажмите клавишу .

Во время отсчёта предварительно установленного времени можно добавить или извлечь бельё.

Указание: Продолжительность программы автоматически регулируется при выполнении программы. На продолжительность программы может повлиять ряд факторов, например:

- Настройки программы,
- Дозировка моющего средства (при необходимости – дополнительные циклы полоскания из-за пенообразования),
- Объём загрузки/вид текстильных изделий (более длительная стирка для более высокой загрузки белья и для белья, впитывающего больше воды),
- Дисбаланс (например, из-за натяжных простыней) устраняется несколькими запусками циклов отжима,
- Перепады напряжения в электрической сети,
- Давление воды (скорость подачи).

P+ Дополнительные настройки программы

Доступные настройки могут различаться в зависимости от модели.

Обзор всех настроек для каждой программы можно найти на добавочном листе к инструкции по монтажу и эксплуатации.

Speed Eco

(=☺ @, Speed Eco Perfect)

Клавиша с двумя возможными установками для настройки выбранной программы:

■ Speed

Стирка за более короткое время и с результатом, соответствующим выбранной программе, но с более высоким расходом энергии, без настройки Speed.

Указание: Не превышайте максимально допустимый объем загрузки.

■ Eco

Энергетически оптимизированная стирка благодаря снижению температуры и повышению продолжительности программы с результатом, соответствующим выбранной программе, без настройки Eco.

При однократном нажатии клавиши **Speed Eco** выбирается **Speed**. При повторном нажатии клавиши активируется настройка **Eco**. Когда настройка активируется, на дисплее появляется соответствующий символ. При повторном нажатии клавиши настройки не активируются.

Вода Плюс/Дополнительное полоскание

(☺, Вода Плюс, Дополнительное полоскание)

Настройка в зависимости от модели

Более высокий уровень воды и дополнительный цикл полоскания; увеличенное время стирки. Для регионов с очень мягкой водой или для более качественного результата отжима.

Антисмин.

(☺, Антисмин.)

Настройка в зависимости от модели

Снижается сминание благодаря специальной последовательности циклов отжима и разрыхления и снижения скорости отжима.

Указание: Остаточная влажность белья будет выше.

Предв. Стирка

(☺, Предв. Стирка)

Настройка в зависимости от модели

Для белья с высокой степенью загрязнения.

Перед циклом основной стирки запустится цикл предварительной стирки с низкой температурой.

Указание: Залейте моющее средство в ячейку I для цикла предварительной стирки и в ячейку II для основной стирки.



Эксплуатация прибора

Подготовка стиральной машины

Указания

- Стиральная машина **должна быть правильно установлена и подключена**.
→ "Установка и подключение" на страница 13
 - Перед первой стиркой запустите цикл стирки без белья.
→ "Перед первой стиркой" на страница 19
1. Подсоедините вилку сетевого шнура.
 2. Откройте водопроводный кран.
 3. Откройте дверцу.
 4. Убедитесь, что из барабана полностью слилась вода. При необходимости слейте её.

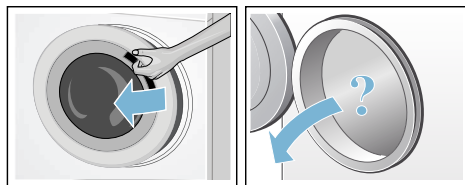

Включение прибора/выбор программы

Указание: Если вы активировали блокировку для защиты детей, необходимо сначала её отключить, затем установить программу.
→ "Блокировка для защиты детей" на страница 33

Для выбора требуемой программы используйте программатор. Программатор вращается в обоих направлениях.

На дисплее при открытой дверце загрузочного люка отображается информация о продолжительности программы и максимально допустимый объём загрузки.

Изменение настроек программы по умолчанию

Можно использовать настройки по умолчанию или изменять их.

Для этого нажимайте соответствующую клавишу, пока не отобразится нужная настройка.

Настройки активизируются без необходимости подтверждения.

Они не сохраняются, если машина выключается.

→ "Настройки программы по умолчанию" на страница 27

Обзор программ → Добавочный лист к инструкции по монтажу и эксплуатации.

Выбор дополнительных настроек программы

При выборе дополнительных настроек можно лучше адаптировать процесс стирки к Вашему белью.

Настройки можно выбирать или отменять в зависимости от хода выполнения программы.

Если настройка активизирована, загорается индикаторная лампочка клавиши.

Настройки не сохраняются, если машина выключается.

→ "Дополнительные настройки программы" на страница 29

Обзор программ → Добавочный лист к инструкции по монтажу и эксплуатации.

Загрузка белья в барабан

Предупреждение Опасно для жизни!!

Изделия, предварительно обработанные чистящими средствами, содержащими растворители, например, пятновыводители/очищающие растворители, после загрузки в стиральную машину могут вызвать взрыв.

Предварительно обработанные вещи необходимо тщательно прополоскать вручную перед загрузкой в стиральную машину.

Указания

- Смешанное бельё различных размеров. Изделия разного размера лучше распределяются во время отжима. Отдельные изделия могут вызвать дисбаланс.
 - Соблюдайте указанные значения максимальной загрузки. Переполнение отрицательно влияет на результаты стирки и способствует сильному сминанию.
1. Укладывайте отсортированное бельё в барабан в расправленном виде.
 2. Проверьте, не зажато ли бельё между дверцей загрузочного люка и резиновой манжетой, затем закройте дверцу.

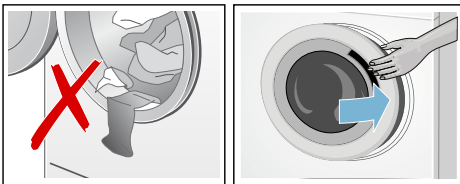

Индикаторная лампочка клавиши  мигает, показывая, что программа стирки запущена. Можно изменить настройки.

→ "Настройки программы по умолчанию" на страница 27

→ "Дополнительные настройки программы" на страница 29

Определение дозировки и добавление моющего средства и средств по уходу

Внимание!

Повреждение устройства

Чистящие средства и средства для предварительной обработки белья (например, пятновыводители, спреи для предварительной стирки и т.п.) могут вызвать повреждения при контакте с поверхностями стиральной машины. Избегайте контакта данных средств с поверхностями стиральной машины. При необходимости сразу удаляйте остатки спрея или другие остатки/капли влажной тканью.

Дозировка

Дозируйте моющее средство и средства по уходу в соответствии с:

- Жёсткостью воды (уточните в жилищно-коммунальной службе)
- Рекомендациями изготовителя на упаковке
- Количеством белья
- Степенью загрязнения

Загрузка

Предупреждение Раздражение глаз/кожи!

При открывании люка для моющих средств во время работы машины моющие средства или средства по уходу могут попасть наружу. Осторожно открывайте люк. Если моющее средство или средства по уходу попали на глаза/кожу, тщательно промойте их водой.

При случайном проглатывании обратитесь за медицинской помощью.

Указание: Густые кондиционеры и ополаскиватели разбавляйте небольшим количеством воды. Это предотвратит засорение трубопроводов стиральной машины.

Наливайте моющее средство и средства по уходу в соответствующие ячейки:

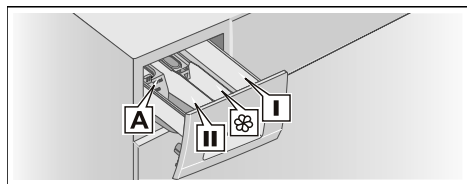

- Дозатор **A*** Для жидкого моющего средства
- Ячейка **II** Моющее средство для основной стирки, смягчитель воды, отбеливатель или пятновыводитель
- Ячейка **☼** Кондиционер, жидкий подкрахмаливатель; не превышайте **max.**
- Ячейка **I** Моющее средство для предварительной стирки

* в зависимости от модели

1. Выдвиньте кювету для моющих средств как можно дальше.
2. Добавьте моющее средство и/или средства по уходу.
3. Задвиньте кювету для моющих средств обратно.

Дозатор* для жидкого моющего средства

Разместите дозатор для дозирования правильного количества жидкого моющего средства:

1. Выдвиньте кювету для моющих средств. Нажмите на вставку и полностью извлеките кювету.
2. Сдвиньте дозатор вперёд, сложите и зафиксируйте на месте.

* в зависимости от модели

3. Снова вставьте кювету.

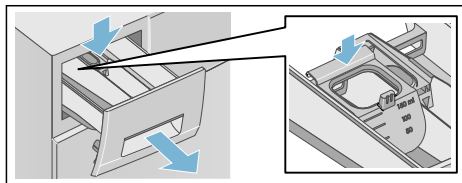

Указание: Не используйте дозатор для дозирования гелевых моющих средств и стирального порошка, либо если выбраны программы с предварительной стиркой или с функцией «Время до окончания».

На моделях без дозатора залейте моющее средство в соответствующую ёмкость и поместите в барабан.

Запуск программы

Нажмите клавишу . Загорается индикаторная лампочка и запускается программа.

После запуска цикла стирки на дисплее отображается «Время до окончания» во время выполнения программы или продолжительность программы и символы хода выполнения.

→ "Дисплей" на страница 22

Обнаружение пены

При использовании большого количества моющего средства во время стирки образуется слишком много пены. Загорается символ . Пена может выступать из кюветы для моющих средств. Чтобы удалить пену, машина автоматически активирует дополнительные циклы полоскания. Это увеличивает продолжительность программы.

Также вы можете удалить пену самостоятельно. Смешайте столовую ложку кондиционера с 1/2 литра воды и залейте в ячейку **II**. Этот раствор не подходит для верхней и спортивной одежды, а также изделий, набитых пухом.

Указание: Чтобы предотвратить образование большого количества пены, добавьте меньше моющего средства при следующем цикле стирки с такой же загрузкой.

Блокировка для защиты детей

(∞ 3 sec.)

Стиральную машину можно заблокировать, чтобы случайно не изменить заданные настройки.

Чтобы **активировать/деактивировать**, одновременно нажмите и удерживайте клавиши **Скорость отжима** и

Окончание через приблизительно в течение трёх секунд. На дисплее появляется символ ∞.

- Загорается ∞: активирована блокировка для защиты детей.
- Мигает ∞: активирована блокировка для защиты детей и положение программатора изменено. Если вернуть программатор к исходной программе, символ снова загорится.

Указания

- Во избежание прерывания программы не поворачивайте программатор за положение выключения. Если машина была выключена во время выполнения программы, а блокировка для защиты детей активирована, программа продолжит выполняться после включения машины.
- Чтобы извлечь бельё по окончании программы, деактивируйте блокировку для защиты детей.
- Блокировка для защиты детей остаётся активной, даже когда стиральная машина выключена.

Добавление/извлечение белья

После запуска программы при необходимости можно добавить или извлечь бельё.

Нажмите клавишу ▷∞ для приостановления программы. Индикаторная лампочка клавиши ▷∞ мигает, а машина проверяет, можно ли добавить или извлечь бельё.

- Если символ ⊕ исчезает с дисплея, дверца стиральной машины разблокирована. Можно добавить или извлечь бельё.

Указания

- При добавлении/извлечении белья не оставляйте дверцу открытой слишком долго, поскольку может вытечь вода из белья.
- Во время повторной загрузки индикация загрузки неактивна.

Нажмите клавишу ▷∞ для возобновления программы.

- Если на дисплее загорается символ ⊕, можно добавить или извлечь бельё.

Указание: В целях безопасности дверца стиральной машины остаётся заблокированной, если в машине высокий уровень воды или высокая температура, или если вращается барабан.

Изменение программы

Если вы запустили неверную программу, её можно изменить следующим образом:

1. Нажмите клавишу ▷∞.
2. Выберите другую программу.
3. Нажмите клавишу ▷∞. Выполнение программы начнётся с начала.

Отмена программы

Для программ с высокой температурой:

1. Нажмите клавишу ▷|||.
2. Чтобы охладить бельё: выберите **Полоскание**.
3. Нажмите клавишу ▷|||.

Для программ с низкой температурой:

1. Нажмите клавишу ▷|||.
2. Выберите **Слив**.
3. Нажмите клавишу ▷|||.

Окончание программы в режиме «Без отжима»

На дисплее появляется - - - Ⓞ, а индикаторная лампочка клавиши ▷||| мигает.

Продолжите выполнение программы:

- Нажмите клавишу ▷||| (отжим белья выполняется на скорости, заданной по умолчанию*) или
- Выберите скорость отжима или переведите программатор в положение **Слив** и затем нажмите клавишу ▷|||.

Окончание программы

На дисплее появляется *End*, а индикаторная лампочка клавиши ▷||| гаснет.

Извлечение белья/выключение прибора

1. Поверните программатор в положение выключения. Машина выключена.
2. Откройте дверцу и извлеките бельё.
3. Закройте водопроводный кран.
Указание: Не требуется для моделей с системой «AquaStop».

* в зависимости от выбранной программы → Обзор программ на добавочном листе к инструкции по монтажу и эксплуатации

Указания

- Всегда ждите завершения программы, поскольку машина может всё ещё быть заблокирована.
- По окончании программы машина переходит в режим низкого потребления энергии. Подсветка гаснет, а клавиша ▷||| мигает. Чтобы активировать дисплей, нажмите любую клавишу.
- Не оставляйте бельё в барабане. Оно может сесть во время следующей стирки или обесцветить другое изделие.
- Извлекайте любые посторонние предметы из барабана и резиновой манжеты – опасность появления ржавчины.

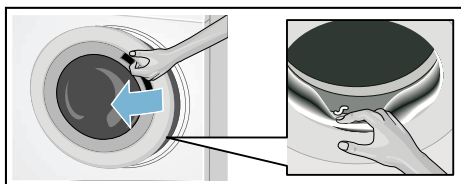

- Насухо вытирайте резиновую манжету и дверцу машины.
- Оставьте дверцу открытой, а кювету для моющих средств незадвинутой, чтобы остатки воды могли испариться.

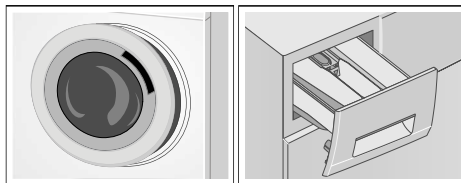

Датчики

Автоматическое определение загрузки

Функция автоматического определения загрузки идеально адаптирует расход воды для каждой программы в зависимости от типа ткани и загрузки.

Система подавления дисбаланса при отжиге

Автоматическая система подавления дисбаланса при отжиге обнаруживает дисбаланс и обеспечивает равномерное распределение белья, запуская и останавливая вращение барабана.

Если дисбаланс загрузки слишком велик, скорость отжима снижается или цикл отжима вообще отменяется из соображений безопасности.

Указание: Равномерно распределите маленькие и крупные предметы белья в барабане.
→ "Неисправности и их устранение" на страница 40

Настройки машины

Можно изменить следующие настройки:

- Громкость информационных сигналов (например, в конце программы) и/или
- Громкость сигналов клавиш и/или
- Включение или выключение напоминания об очистке барабана*.

Чтобы изменить эти настройки, необходимо активировать режим настройки.

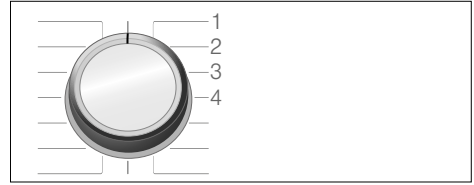

Положения 1/2/3/4... программатора

Активация режима настройки

1. Поверните программатор в положение 1. Стиральная машина включится.
2. Нажмите клавишу  и одновременно поверните программатор по часовой стрелке в положение 2. Отпустите клавишу. Активирован режим настройки, и на дисплее появляется настройка громкости информационных сигналов (например, в конце программы).

Изменение громкости

- Чтобы изменить громкость **информационных сигналов**, используйте клавишу **Окончание через**, при этом программатор остаётся в положении 2.
- Чтобы изменить громкость **сигнала клавиш**, поверните программатор в положение 3. Снова используйте клавишу **Окончание через**, чтобы изменить громкость.

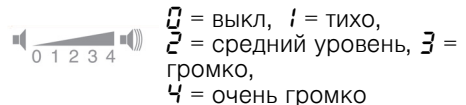

Включение или выключение напоминания об очистке барабана**

Чтобы включить/выключить напоминание об очистке барабана, поверните программатор в положение 4. Снова используйте клавишу **Окончание через**, чтобы включить или выключить напоминание.

* в зависимости от модели

** в зависимости от модели



Если настройка активирована, раздастся звуковой сигнал.

Выход из режима настройки

Теперь можно завершить процедуру и установить программатор в положение выключения. Настройки сохраняются.



Обслуживание и уход

Предупреждение Опасно для жизни!!

Существует опасность поражения электрическим током при прикосновении к элементам, находящимся под напряжением. Выключите устройство и отсоедините его от электросети.

Предупреждение Опасность отравления!!

Чистящие средства, которые содержат растворители, могут производить токсичные пары, например, очищающий растворитель. Не используйте чистящие средства, содержащие растворители.

Внимание!

Повреждение устройства

Чистящие средства, содержащие растворители, например, очищающий растворитель, могут повредить поверхности и компоненты машины. Не используйте чистящие средства, содержащие растворители.

Чтобы из-за остатков моющего средства не образовывался осадок и не появлялся запах, выполняйте следующие указания:

Указания

- Помещение, в котором установлена стиральная машина, должно хорошо проветриваться.
- Если машина не используется, приоткройте дверцу и люк для моющего средства.
- Время от времени запускайте стирку по программе «Хлопок 60 °C» со стиральным порошком.

Корпус машины/панель управления

- Протирайте корпус и панель управления мягкой сухой тканью.
- Сразу удаляйте остатки моющего средства.
- Не очищайте струёй воды.

Барабан

Используйте чистящие средства без содержания хлора, не используйте для очистки металлическую губку.

Если появился запах в стиральной машине или барабане, запустите программу **Очистить барабан*** или **Хлопок 90 °C** без белья. Добавьте стиральный порошок.

Удаление накипи

При правильной дозировке моющего средства нет необходимости удалять накипь. Однако при необходимости следуйте указаниям производителя средства для её удаления. Подходящие средства для удаления накипи можно приобрести на нашем веб-сайте или через сервисную службу.

→ Страница 44

* в зависимости от модели

Кювета для моющих средств и её корпус

После стирки в кювете или её корпусе может остаться некоторое количество моющего средства или кондиционера.

Чтобы удалить остатки:

1. Выдвиньте кювету для моющих средств. Нажмите на вставку и полностью извлеките кювету.

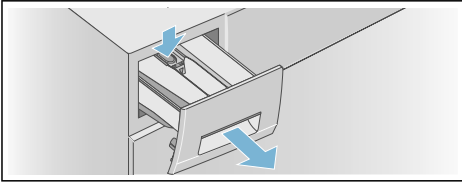

2. Извлеките вставку.
 - a) Нажмите на вставку пальцем снизу вверх.

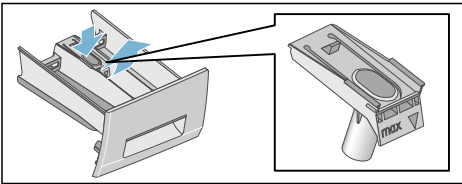

- b) Если, в зависимости от модели, используется* для жидкого моющего средства, потяните его вверх.

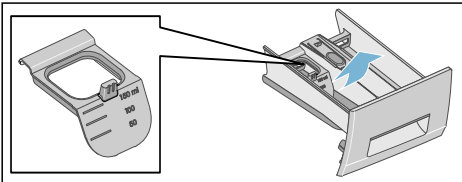

* дозатор

3. Очистите кювету и вставку водой и щёткой, затем высушите. Очистите внутреннее пространство корпуса.

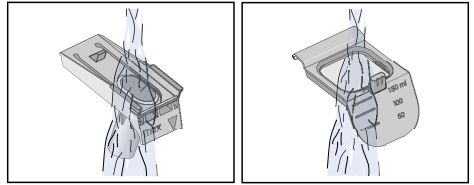
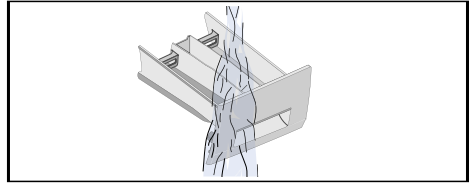

4. Установите и зафиксируйте на месте вставку.
 - a) Вставьте цилиндр на штырь.

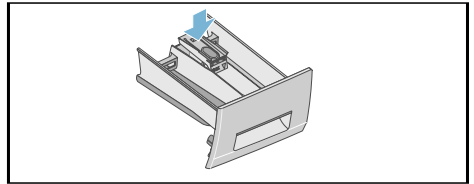

- b) Если используется дозатор* для жидкого моющего средства, сдвиньте его вперёд, сложите и зафиксируйте на месте.

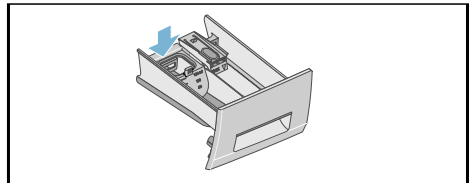

5. Задвиньте кювету для моющих средств.

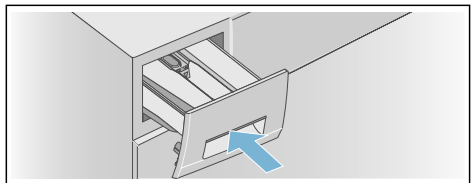

Указание: Оставьте кювету для моющих средств не до конца задвинутой, чтобы остатки воды могли испариться.

Сливной насос засорён.

Предупреждение

Опасность ожога!

Во время стирки при высоких температурах вода очень горячая. При контакте с горячей водой вы можете ожогаться.

Дайте воде остыть.

После того как вода остынет:

1. Закройте водопроводный кран, чтобы остановить приток воды, и слейте воду через откачивающий насос.
2. Выключите машину. Выньте вилку из розетки!
3. Откройте и снимите крышку отсека для сервисного обслуживания.

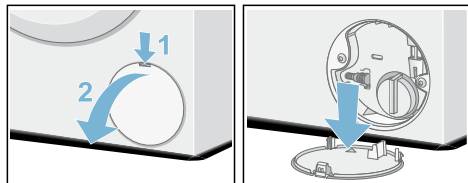

4. Выньте сливной шланг из держателя. Снимите колпачок и дайте воде стечь в подходящую ёмкость. Замените колпачок и поместите сливной шланг в держатель.

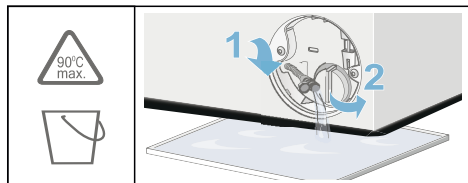

5. Осторожно отверните крышку насоса; остатки воды могут вытечь. Очистите внутреннюю часть, резьбу крышки насоса и корпус насоса. Крыльчатка насоса должна свободно вращаться.

Установите крышку насоса на место и тщательно затяните. Рукоятка должна быть в вертикальном положении.

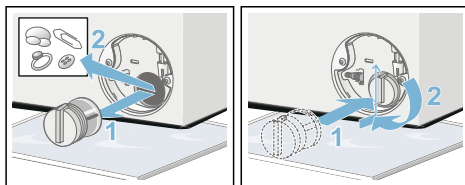

6. Установите крышку отсека для сервисного обслуживания на место, закрепите и закройте.

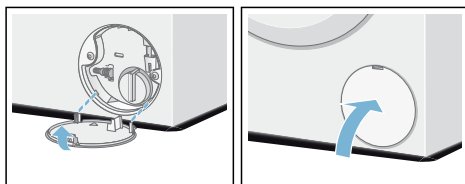

Указание: Чтобы неиспользованное моющее средство не потекло прямо в слив во время следующей стирки, влейте 1 литр воды (без моющего средства) в ячейку II и запустите программу **Слив**. Следующую стирку запустите как обычно.

Сливной шланг в сифоне заблокирован

1. Выключите прибор. Выньте вилку из розетки!
2. Ослабьте зажим шланга. Осторожно снимите сливной шланг; остатки воды могут вытечь.
3. Очистите сливной шланг и соединительную часть сифона.

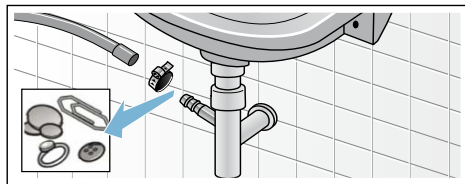

4. Снова подсоедините сливной шланг и закрепите место соединения с помощью шлангового зажима.

Фильтр в шланге для подачи воды засорён

Предупреждение

Опасность поражения электрическим током!!

Система «AquaStor» оснащена электрическим клапаном. Существует опасность поражения электрическим током, если погрузить защитный клапан «AquaStor» в воду. Не погружайте защитный клапан в воду.

Сначала сбросьте давление воды в шланге подачи воды:

1. Закройте водопроводный кран.
2. Выберите любую программу (кроме Полоскание/Отжим/Слив).
3. Нажмите клавишу . Дайте программе поработать примерно 40 секунд.
4. Поверните программатор в положение выключения. Выньте вилку из розетки!
5. Очистите фильтр на водопроводном кране:
Отсоедините шланг от крана.
Прочистите фильтр небольшой щёткой.

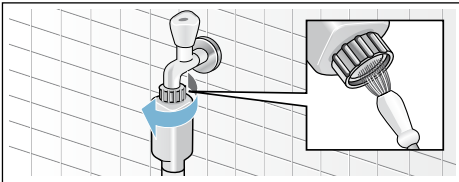

6. На стандартных моделях и моделях с системой «Aqua-Secure» очистите фильтр в задней части машины:
Отсоедините шланг с задней стороны прибора.
С помощью плоскогубцев снимите фильтр и очистите его.

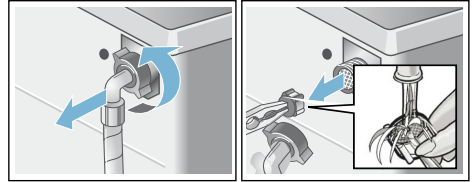

7. Вставьте фильтр, подсоедините шланг и проверьте герметичность соединения.

Неисправности и их устранение

Аварийная разблокировка

, например, в случае прекращения подачи электроэнергии

Указание: Выполнение программы продолжится, когда питание возобновится.

Предупреждение

Опасность ошпаривания!

Во время стирки при высокой температуре существует риск ошпаривания горячим раствором моющего средства или горячим бельём. Если это возможно, дайте белью остыть.

Предупреждение

Опасность травмирования!!

Если засунуть руки во вращающийся барабан, можно получить травмы. Не засовывайте руку в барабан, если он всё ещё вращается. Дождитесь полной остановки барабана.

Внимание!

Ущерб в результате затопления







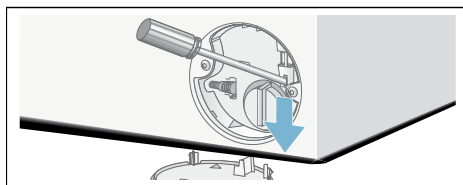

Утечка воды может причинить ущерб. Не открывайте дверцу загрузочного люка, если уровень воды видно через стекло люка.

Если необходимо извлечь бельё, дверцу стиральной машины можно открыть следующим образом:

1. Выключите машину. Выньте вилку из розетки!
2. Слейте воду.
3. Потяните приспособление для аварийной разблокировки вниз и разблокируйте дверцу. Теперь можно открыть дверцу загрузочного люка стиральной машины.







Указания на дисплее

Индикация	Причины/способ устранения
Загорается 	<ul style="list-style-type: none"> ■ Температура слишком высокая. Подождите, пока температура снизится. ■ Слишком высокий уровень воды. Невозможно добавить бельё. При необходимости сразу закройте дверцу. Нажмите клавишу  для возобновления программы.
 мигает	<ul style="list-style-type: none"> ■ Возможно, зажато бельё. Откройте и снова закройте дверцу и нажмите клавишу . ■ При необходимости толкните закрытую дверцу или извлеките часть белья и снова захлопните дверцу. ■ При необходимости выключите и снова включите машину; выберите программу и задайте индивидуальные настройки; запустите программу.
Загорается 	<ul style="list-style-type: none"> ■ Полностью откройте кран подачи холодной воды, ■ Шланг подачи воды согнут или пережат, ■ Давление воды слишком низкое. Очистите фильтр. → <i>Страница 39</i>
E: 18	<ul style="list-style-type: none"> ■ Откачивающий насос засорён. Очистите откачивающий насос. → <i>Страница 38</i> ■ Сливной шланг/сливная трубка засорены. Очистите сливной шланг в сифоне. → <i>Страница 38</i>
E: 23	Вода в корпусе, машина течёт. Закройте водопроводный кран. Позвоните в сервисный центр! → <i>Страница 44</i>
E: 32	мигает попеременно с End в конце программы. Это не является неисправностью – система подавления дисбаланса при отжиме прервала цикл отжима из-за неравномерного распределения белья в барабане. Равномерно распределите мелкие и крупные предметы белья в барабане. При необходимости запустите цикл отжима ещё раз.
	Активирована функция блокировки для защиты детей – деактивируйте её. → <i>Страница 33</i>
Загорается 	Слишком много пены, активирован дополнительный цикл полоскания. При следующей стирке с такой же загрузкой добавьте меньше моющего средства. → <i>Страница 32</i>
Индикаторная лампочка программы  * Очистить барабан мигает	Запустите программу Очистить барабан или программу 60 °C для очистки и ухода за барабаном и внешним баком. Указания <ul style="list-style-type: none"> ■ Запустите программу без белья. ■ Используйте стиральный порошок или моющее средство, содержащее отбеливатель. Для предотвращения пенообразования используйте половину рекомендованного производителем количества моющего средства. Не используйте моющие средства, предназначенные для шерстяного или шёлкового белья. ■ Включение/выключение информационного сигнала → <i>Страница 35</i>
Другая индикация	Выключите прибор, подождите пять секунд и снова включите его. В случае повторного возникновения индикации вызовите специалиста сервисной службы. → <i>Страница 44</i>

* в зависимости от модели

Неисправности и их устранение.

Неисправности	Причины/способ устранения
Утечка воды из машины.	<ul style="list-style-type: none"> ■ Правильно подсоедините сливной шланг или замените его. ■ Подтяните винтовое соединение сливного шланга.
Машина не заполняется водой.	<ul style="list-style-type: none"> ■ Нажата ли клавиша ▷00 ? ■ Водопроводный кран открыт? ■ Не забился ли фильтр? Очистите фильтр. → <i>Страница 39</i> ■ Согнут или пережат шланг подачи воды?
Моющее средство не смывается.	
Дверца не открывается.	<ul style="list-style-type: none"> ■ Активирована функция блокировки. Указание: В целях безопасности дверца стиральной машины остаётся заблокированной, если в машине высокий уровень воды или высокая температура (см. → "Отмена программы" на <i>страница 34</i>) или если вращается барабан. ■ Активирована функция блокировки для защиты детей ∞? Деактивируйте её. → <i>Страница 33</i> ■ Выбран режим - - (Без отжима = без окончательного отжима)? → <i>Страница 34</i> ■ Можно ли открыть дверцу только при аварийной разблокировке? → <i>Страница 40</i>
Программа не запускается.	<ul style="list-style-type: none"> ■ Нажата клавиша ▷00 ? → <i>Страница 32</i> ■ Выбрано Окончание через? ■ Закрыта дверца? ■ Активирована функция блокировки для защиты детей ∞? Деактивируйте её. → <i>Страница 33</i>
После запуска программы барабан движется резкими толчками или слегка вибрирует.	Это не является неисправностью – проверка внутреннего двигателя может привести к вибрации барабана при запуске программы.
Вода не сливается.	<ul style="list-style-type: none"> ■ Выбран режим - - (Без отжима = без окончательного отжима)? → <i>Страница 34</i> ■ Очистите откачивающий насос. → <i>Страница 38</i> ■ Очистите сливную трубку и/или сливной шланг. → <i>Страница 38</i>
В барабане не видно воды.	Это не является неисправностью – уровень воды находится ниже зоны видимости.
Результат отжима неудовлетворительный. Бельё влажное/слишком влажное.	<ul style="list-style-type: none"> ■ Это не является неисправностью – система подавления дисбаланса при отжиме прервала цикл отжима из-за неравномерного распределения белья в барабане. Равномерно распределите мелкие и крупные предметы белья в барабане. ■ Выбрано Антисмин.*? → <i>Страница 29</i> ■ Выбрано слишком низкое число оборотов?
Цикл отжима запускается несколько раз.	Это не является неисправностью – система контроля дисбаланса равномерно распределяет бельё.
* в зависимости от модели	

Неисправности	Причины/способ устранения
Программа выполняется дольше, чем обычно.	<ul style="list-style-type: none"> ■ Это не является неисправностью – многократно распределяя бельё внутри барабана, система контроля компенсирует дисбаланс. ■ Это не является неисправностью – включена система контроля пенообразования – включается дополнительный цикл полоскания.
Продолжительность программы изменяется во время цикла стирки.	Это не является неисправностью – выполнение программы приводится в соответствие с процессом стирки. В результате может измениться индикация времени выполнения программы, отображаемая на дисплее.
Остатки воды в ячейке для средств по уходу  .	<ul style="list-style-type: none"> ■ Это не является неисправностью – вода не повлияет на эффективность средства по уходу. ■ При необходимости очистите вставку.
Запах или маслянистый осадок в стиральной машине.	<p>В зависимости от модели следует запустить программу Очистить барабан* или Хлопок 90 °C без белья.</p> <p>Добавьте стиральный порошок или моющее средство, содержащее отбеливатель.</p> <p>Указание: Для предотвращения пенообразования используйте половину рекомендованного производителем количества моющего средства. Не используйте моющие средства, предназначенные для шерстяного или шёлкового белья.</p>
На дисплее появляется символ  . Пена может выступать из кюветы для моющих средств.	Превышен объём моющего средства? → "Обнаружение пены" на страница 32
Громкий шум, вибрация и «перемещение» машины во время циклов отжима и/или слива.	<p>Уровень шума во время закачивания отличается от шума во время стирки.</p> <ul style="list-style-type: none"> ■ Машина стоит ровно? Выровняйте прибор. → Страница 18 ■ Ножки стиральной машины зафиксированы? Зафиксируйте ножки стиральной машины. → Страница 18 ■ Транспортировочные крепления сняты? Снимите транспортировочные крепления → Страница 15
Во время работы прибора дисплей/индикаторные лампочки не горят.	<ul style="list-style-type: none"> ■ Перебой в подаче электроэнергии? ■ Сработали предохранители? Включите/замените предохранители. ■ В случае повторного возникновения неисправности обратитесь в сервисный центр. → Страница 44
На белье осталось моющее средство.	<ul style="list-style-type: none"> ■ В состав некоторых бесфосфатных моющих средств входят нерастворимые в воде вещества. ■ Выберите Полоскание или по окончании стирки очистите бельё щеткой.
Символ  загорается на дисплее в режиме паузы.	<ul style="list-style-type: none"> ■ Слишком высокий уровень воды. Невозможно добавить бельё. При необходимости сразу закройте дверцу. ■ Нажмите клавишу  для возобновления программы.
В режиме паузы символ  на дисплее гаснет.	Дверца разблокирована. Можно добавить бельё.
Если вы не можете устранить неисправность самостоятельно (после выключения и включения машины) или если требуется ремонт:	
<ul style="list-style-type: none"> ■ Выключите устройство и отсоедините его от электросети. ■ Закройте водопроводный кран и обратитесь в сервисный центр. → Страница 44 	

* в зависимости от модели



Послепродажное обслуживание

Если вы не можете устранить неисправность самостоятельно, обратитесь в сервисный центр.

Мы обязательно найдём решение, которое позволит избежать ненужных визитов мастера.

Сообщите в сервисный центр номер изделия (номер E) и заводской номер машины (номер FD).

E-Nr. _____	FD _____
-------------	----------

Номер E Номер изделия
Номер Заводской номер
FD

Эту информацию можно найти (в зависимости от модели):

- На внутренней стороне дверцы или на крышке отсека для сервисного обслуживания
- На задней стороне машины

Доверьтесь опыту производителя.

Свяжитесь с нами. Тогда вы будете уверены, что ремонт осуществляется квалифицированными специалистами и с использованием оригинальных запчастей.



Технические характеристики

Размеры:

850 x 600 x 550 мм

ширина x глубина x высота

Масса

63–83 кг (в зависимости от модели)

Подключение к электросети:

Напряжение электросети 220–240 В,
50 Гц

Номинальный ток 10 А

Номинальная выходная мощность 2300 Вт

Давление воды:

100–1000 кПа (1–10 бар)



Гарантия на систему «Aquistop»

Только для машин с системой «Aquistop»

В дополнение к претензиям по гарантии продавцу согласно договору купли-продажи и в дополнение к нашей гарантии на прибор мы несём ответственность за повреждения при следующих условиях:

1. Если пользователь понёс ущерб в результате затопления из-за неисправности системы «Aquistop», фирма обязуется его возместить.
2. Гарантийные обязательства действуют в течение срока службы машины.
3. Обязательным условием всех претензий по гарантии является правильная установка и подключение машины с системой «Aquistop» в соответствии с нашими инструкциями; сюда также входит правильная установка удлинителя для шланга системы защиты «Aquistop» (оригинальные принадлежности).
Наша гарантия не распространяется на подключение к повреждённым линиям или трубопроводам подачи до места подключения системы «Aquistop» к водопроводному крану.
4. Машины с системой «Aquistop» не нуждаются в присмотре и необходимости закрывать водопроводный кран по окончании работы.
Кран необходимо закрывать только в случае длительного отсутствия, например, во время отпуска на несколько недель.





Благодарим за выбор бытовой техники Bosch!

Зарегистрируйте свой новый прибор на MyBosch прямо сейчас и получите следующие преимущества:

- **Полезные советы по использованию вашего прибора**
- **Возможности расширения гарантии**
- **Скидки на принадлежности и запасные части**
- **Руководство по эксплуатации в электронном виде, чтобы все данные о приборе были под рукой**
- **Быстрый доступ к Службе сервиса бытовой техники Bosch**

Бесплатная удобная регистрация, в том числе с мобильных телефонов:

www.bosch-home.com/welcome



Нужна помощь? Вы найдете ее здесь.

Обращайтесь, когда нужны советы экспертов Bosch, помощь в решении проблем или ремонт бытовой техники.

Компания Bosch поможет вам справиться с техническими сложностями и окажет всестороннюю поддержку:

www.bosch-home.com/service

Контактная информация по всем странам в приложенном перечне центров сервисного обслуживания.

Robert Bosch Hausgeräte GmbH

Carl-Wery-Straße 34

81739 München, GERMANY

www.bosch-home.com



9001441957 (9902)

ru