

СОДЕРЖАНИЕ

Общие указания	1
Преимущества плиты	2
Требования по технике безопасности	3
Технические характеристики	4
Подготовка к работе	4
Подключение к электрической сети	4
Установка плиты	5
Устройство плиты	5
Порядок работы	8
Экономия электроэнергии	15
Полезные советы	15
Уход за плитой	16
Свидетельство о приёмке и продаже	17
Талон на установку	17
Комплектность	17
Гарантийные обязательства	18
Распаковка	18
Утилизация	18
Устранение неисправностей	18
Талоны № 1, 2, 3 на гарантийный ремонт	19
Приложение А (вкладыш). Перечень организаций по установке и гарантийному ремонту плит	

ОБЩИЕ УКАЗАНИЯ

Плита-панель электрическая встраиваемая (далее по тексту - плита) предназначена для тепловой обработки пищевых продуктов в бытовых условиях.

Не допускается использование плиты в кафе, ресторанах и других предприятиях общественного питания.

При покупке убедитесь, что плита не повреждена, полностью укомплектована, предприятием-изготовителем и торговой организацией правильно заполнены "Свидетельство о приёмке и продаже", гарантийные талоны. При установке требуйте обязательного заполнения «Талона на установку».

Не заполнение «Талона на установку» может являться причиной отказа в гарантийном обслуживании.

Талоны необходимо хранить в течение всего гарантийного срока.

Плита перед упаковкой была тщательно проверена на специальных стендах на предмет безопасности и работоспособности.

Изготовитель оставляет за собой право на внесение незначительных изменений в конструкцию и характеристики плиты без предварительного уведомления.

Изготовитель не несет ответственность за ущерб, причиненный вследствие неправильного подключения, установки плиты или не соблюдения требований данного «Руководства по эксплуатации».

Изменение цвета стеклокерамической поверхности не влияет на её функциональность и стабильность работы.

Плита должна храниться и эксплуатироваться в помещениях с климатическими условиями:

- температура окружающего воздуха от 10 до 35 °С;

- относительная влажность воздуха не более 80%;

- атмосферное давление от 84 до 106 кПа (от 630 до 800 мм рт. ст.).

Окружающая среда должна быть не взрывоопасной и не содержать агрессивные газы, пары и кислоты, разрушающие изоляцию плиты.

Плита изготовлена в соответствии с требованиями:

- технического регламента "О безопасности низковольтного оборудования",

- ГОСТ ИЕС 60335-1 "Бытовые и аналогичные электрические приборы. Безопасность. Часть 1. Общие требования".

ПРЕИМУЩЕСТВА ПЛИТЫ

Плиты данных моделей имеют четыре индукционные конфорки.

Индукция - это удобно, экологично, безопасно.

Приготовление пищи на индукционных конфорках основано на совершенно ином принципе, чем при традиционном нагревании. Тепло посредством магнитной индукции образуется непосредственно в дне посуды, а конфорки остаются холодными.

КПД конфорок:

индукционные 90 % 

радиантные 73 % 

чугунные 63 % 

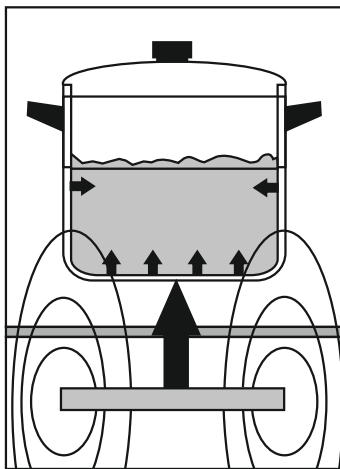

По сравнению с прочими способами приготовления пищи, данный способ обладает следующими преимуществами:

- в индукционных плитах нет открытого пламени, раскаленных конфорок, а значит, отсутствует риск ожогов и возгораний;

- индукционная плита подает тепло или прекращает его подачу сразу же после нажатия соответствующих кнопок. Нагрев прекращается, даже если просто снять посуду, не выключая конфорки. Если по неосторожности на плоскости готовки осталась какая-нибудь салфетка или другой воспламеняющийся предмет, они не загорятся даже при включенной конфорке, так как после использования плиты стеклокерамическая поверхность сохраняет лишь остаточное тепло, образованное посудой;

- за такой плитой легко ухаживать - её абсолютно гладкую поверхность достаточно просто протирать влажной салфеткой;

- экономия времени при варке и жарении. Нагревается не плоскость готовки из стеклокерамики, а посуда. Эффективность выше, чем при традиционных способах приготовления пищи, поскольку нет потерь тепла.

ТРЕБОВАНИЯ ПО ТЕХНИКЕ БЕЗОПАСНОСТИ

По типу защиты от поражения электрическим током плита соответствует приборам 1 класса по ГОСТ IEC 60335-1.

Внимание! Электропитание плиты осуществляется от однофазной сети переменного тока с номинальным напряжением 220 В ± 10 % частотой (50 ± 1) Гц.

Во избежание опасности поражения электрическим током и обеспечения правильной эксплуатации подключать плиту должен только квалифицированный персонал специализированных организаций, уполномоченных на право установки и обслуживания электрических плит.

Плиту можно устанавливать только в домах, имеющих специальный силовой ввод и заземление.

Место подключения плиты должно находиться в легкодоступном месте для того, чтобы можно было без затруднений отключить плиту от электрической сети.

Запрещается проводить проводку над плитой, так как при этом может повредиться изоляция проводов и произойти короткое замыкание.

Внимание! Плита предназначена для использования только в домашних условиях под надзором.

Номинальный режим работы плиты - продолжительный.

Во избежание ожогов не касайтесь посуды голыми руками.

После использования отключите конфорок и не полагайтесь на определитель посуды.

Во избежание растрескивания стеклокерамической поверхности исключайте попадание воды температурой ниже 20 °С на зоны работы конфорок.

Если стеклокерамическая поверхность треснула - отключите плиту для предотвращения поражения электрическим током.

В случае неисправности отключите плиту от электрической сети и вызовите сервисную службу.

При повреждении шнура питания, во избежание опасности, его должен заменить изготовитель или аналогичное квалифицированное лицо сервисной службы.

Данная плита не предназначена для использования людьми (включая детей) с пониженными физическими, психическими или умственными способностями или при отсутствии у них опыта или знаний, если они не находятся под контролем или не инструктированы об использовании прибора лицом, ответственным за их безопасность.

Дети должны находиться под присмотром для недопущения игры с плитой.

Запрещается:

- эксплуатировать плиту без заземления (заземление осуществляется через шнур питания);

- подключать плиту через удлинители или тройники;

- эксплуатировать плиту в климатических условиях, отличных от условий, для которых она предназначена, то есть не допускается эксплуатировать в помещениях с повышенной влажностью и вне помещений;

- держать или пользоваться вблизи включенной плиты легковоспламеняющимися веществами;

- производить самостоятельно какой-либо ремонт плиты;

- устанавливать на стеклокерамическую плоскость посуду массой более 20 кг;

- использовать стеклокерамическую плоскость в качестве рабочей поверхности. Острые предметы могут оставить царапины;

- передвигать посуду по стеклокерамической поверхности, так как поверхность может поцарапаться. Всегда приподнимайте посуду;

- класть на стеклокерамическую плоскость готовки металлические предметы, такие как ножи, вилки, ложки, так как они могут нагреться;

- класть продукты в упаковке из фольги или в пластиковой посуде на горячее нагревательное поле. Может повредиться стеклокерамическая плоскость;

- ставить на зоны конфорок посуду с мокрым дном. Это может привести к появлению несмываемых пятен;

- производить уход за плитой без ее отключения от электрической сети;

- извлекать и вставлять вилку шнура питания в розетку при включенных нагревательных элементах плиты;

- выдергивать вилку из розетки за шнур питания;

- устанавливать плиту в рабочий стол, не имеющий внутренней горизонтальной полки, которая ограничивает доступ к кожуху плиты снизу если не установлена встраиваемая духовка.

Внимание! При не соблюдении вышеперечисленных требований гарантийное обслуживание не производится.

ТЕХНИЧЕСКИЕ ХАРАКТЕРИСТИКИ

Наименование	Модель плиты				
	595204.00эви	595204.01эви	605904.00эви	605304.01эви	605304.02эви
Контроллер с таймером	+	+	+		
Контроллер с монослайдером				+	+
Индукционный блок: -конфорка Ø 145мм 1,2кВт с функцией повышенной мощности 1,6 кВт;	2			2	
-конфорка Ø 210мм 1,5кВт с функцией повышенной мощности 2,0 кВт.	2			2	
Индукционный блок: -конфорка Ø 200мм 2,3кВт с функцией повышенной мощности 3,0 кВт;		1			
- конфорка Ø 160 мм 1,4 кВт		1			
Индукционный блок: -конфорка Ø 200мм 2,3кВт;		1			
-конфорка Ø 160мм 1,4кВт		1			
Индукционный блок: -конфорка Ø160мм 1,4кВт;			2		
-конфорка Ø200мм 1,85кВт с функцией повышенной мощности 2,1 кВт			2		
Индукционный блок: -конфорки Ø 160мм 1,1кВт с функцией повышенной мощности 1,4 кВт;					
Единовременно потребляемая мощность, кВт	5,4	7,4	6,5	5,4	
Масса, кг	8,5	10,5		8,5	
Габариты, см (ширина x глубина x высота)	59x52x6				

ПОДГОТОВКА К РАБОТЕ

Перед началом эксплуатации внимательно ознакомьтесь с настоящим "Руководством по эксплуатации" и следуйте его рекомендациям.

После распаковки плиты следует убрать все рекламные этикетки. Легко избавиться от них можно при помощи губки и горячей воды. Необходимо смочить всю поверхность этикетки и некоторое время подождать. После того как вода пропитает поверхность этикетки, можно тереть губкой, периодически смачивая ее горячей водой. После этого поверхность нужно протереть сухой тканью.

Внимание! Не использовать жесткие абразивные очистители или жесткие металлические скребки для снятия этикеток, так как они могут поцарапать поверхность. Нельзя использовать ацетон для снятия этикеток, т.к. может остаться матовый след.

ПОДКЛЮЧЕНИЕ К ЭЛЕКТРИЧЕСКОЙ СЕТИ

Внимание! Подключение плиты к электросети должен производить только квалифицированный персонал специализированных организаций, уполномоченных на право установки и обслуживания электрических плит в соответствии с действующими нормами.

Вследствие неправильного подключения плита может повредиться - в таком случае Вы не имеете право на гарантийное обслуживание.

Плита должна иметь подводящий шнур питания номинальным поперечным сечением жил не менее 2,5 мм².

Применяемая вилка и розетка должны выдерживать ток 32 А при рабочем напряжении 220 В.

Внимание! Подключение должно быть выполнено с соблюдением полярности и цветности проводов.

Схема подключения плиты к однофазной электрической сети переменного тока напряжением 220 В частотой 50 Гц



Схема подключения плиты к трехфазной электрической сети переменного тока напряжением 380 В

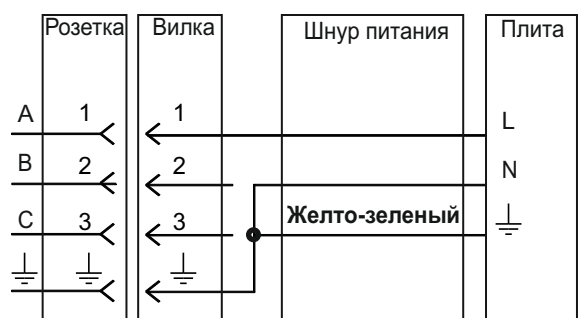

Плита модели 595204.00эви при изготовлении программируется на одновременно потребляемую мощность 6,0 кВт. При желании можно установить одновременно потребляемую мощность 2,8 кВт; 3,5 кВт; 7,2 кВт. Эту операцию должны проводить только специалисты сервисных центров с учетом того, что предохранители и провода выдерживают суммарную нагрузку по току от уже имеющегося и вновь устанавливаемого оборудования.

УСТАНОВКА ПЛИТЫ

Распакуйте плиту, снимите липкую ленту и все упаковочные материалы и установите плиту на ровную поверхность.

Плита должна быть установлена в соответствии с указаниям «Руководства по эксплуатации».

Установку плиты, ее подключение к источнику электроэнергии должен производить только квалифицированный персонал специализированных организаций, уполномоченных на право установки и обслуживания плит с обязательным заполнением «Талона на установку».

Не заполнение «Талона на установку» может являться причиной отказа в гарантийном обслуживании.

Материалы, из которого изготовлены элементы кухонной мебели должны быть термостойкими (100°C), в противном случае более низкая термостойкость материалов может привести к их деформации и изменению цвета.

Распакуйте плиту, снимите липкую ленту и все упаковочные материалы и установите плиту на ровную поверхность.

Для установки плиты в рабочем столе должен быть прямоугольный вырез в соответствии с рисунком.

При установке плиты необходимо выдерживать расстояния не менее значенных, приведенных на рисунке.

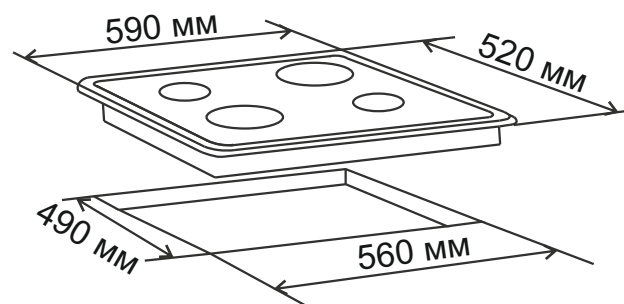

Установка уплотнения

Плита снабжена специальным уплотнением, предназначенным для предотвращения попадания жидкости внутрь мебели.

Уплотнение необходимо наклеить по контуру плиты на стеклокерамический настил и снять пленку с липкого слоя.

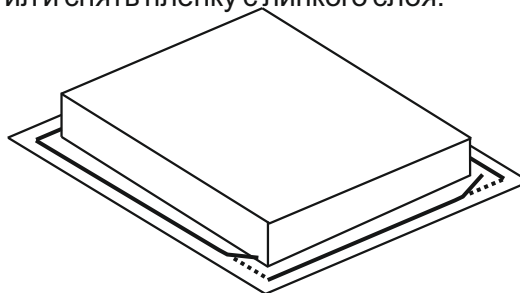

Внимание! Под рабочей поверхностью стола обязательно должна быть установлена внутренняя горизонтальная полка, которая ограничивает доступ к кожуху плиты, в случае когда у Вас не установлена встраиваемая духовка (см. рисунок).

При установке плиты следует помнить, что вентиляционный зазор (min 5 мм) между рабочей поверхностью стола и передней стенкой мебели закрывать нельзя. Он служит для предохранения плиты от перегрева.

При размещении духовки под встраиваемой плитой установку плиты следует производить по рисунку. Духовка должна быть оснащена охлаждающим вентилятором.

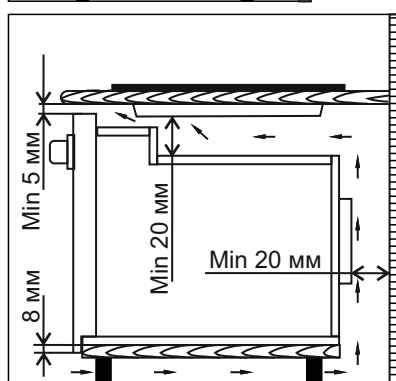
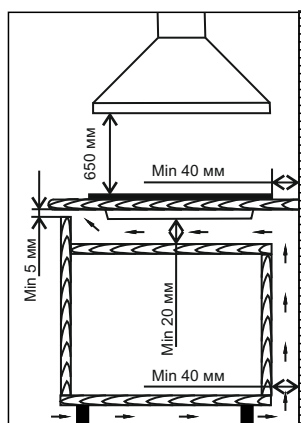

Закрепление установочных кронштейнов

Для установки кронштейнов необходимо перевернуть плиту вверх дном и вставить кронштейны в соответствующие отверстия, не затягивая винты до упора.

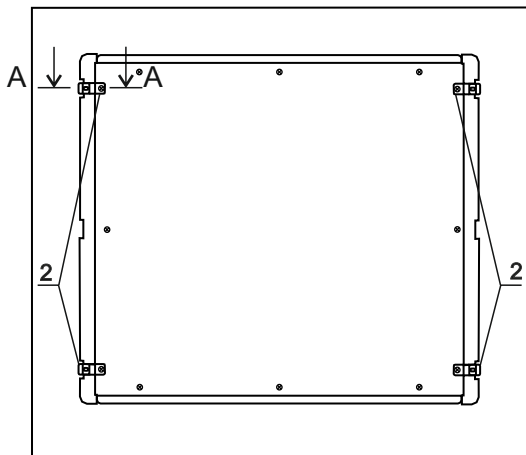

Закрепление плиты

Закрепление плиты производить следующим образом:

- вставьте плиту в отверстие рабочего стола и правильно её установите;
- поставьте кронштейны в нужное положение и затяните винты, чтобы плита находилась в устойчивом положении;
- отрежьте острым ножом излишки резинового уплотнения вокруг плиты.

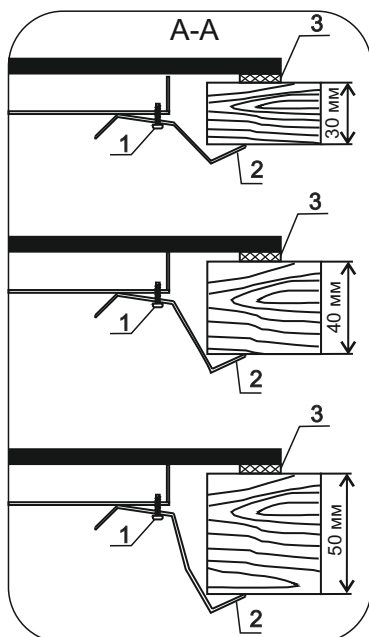

- 1 - винт;
2 - кронштейн;
3 - уплотнение.

УСТРОЙСТВО ПЛИТЫ

Плита состоит из металлического корпуса, в котором под плоскостью готовки, представляющей собой стеклокерамический настил, размещены конфорки.

Зоны нагрева конфорок выделены контуром.

Плита имеет контроллер с сенсорными органами управления конфорками. Сенсор активизируется простым касанием символа пальцем.

Плита имеет охлаждающий вентилятор, установленный под плоскостью готовки.

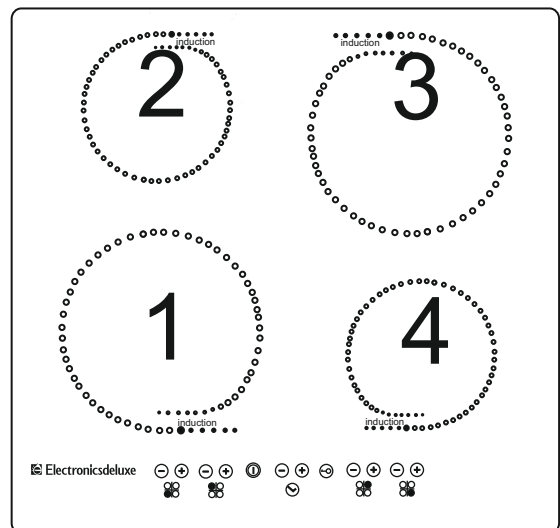

Плоскость готовки плиты модели 595204.00эви

На стеклокерамической плоскости готовки плиты модели 595204.00эви строго над соответствующими сенсорными кнопками электронного контроллера нанесены графические обозначения:

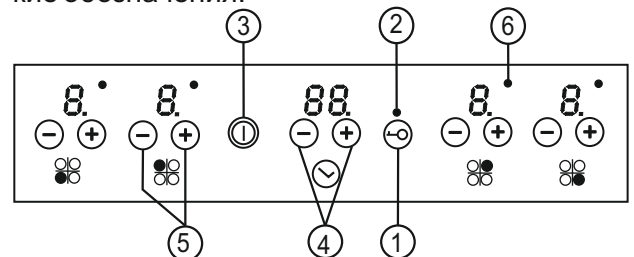

- 1 - кнопка блокировки управления работой плиты;
2 - точечный индикатор блокировки;
3 - кнопка включения/отключения плиты;
4 - кнопки установки времени на таймере;
5 - кнопки установки величины мощности конфорок;
6 - точечный индикатор конфорки, работающей по таймеру.

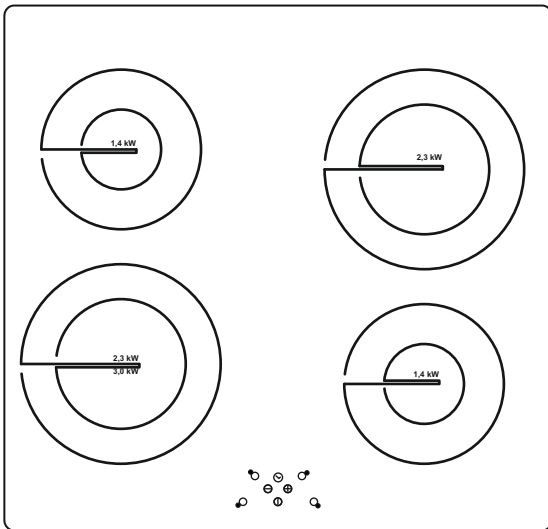

Плоскость готовки плиты модели 595204.01эви

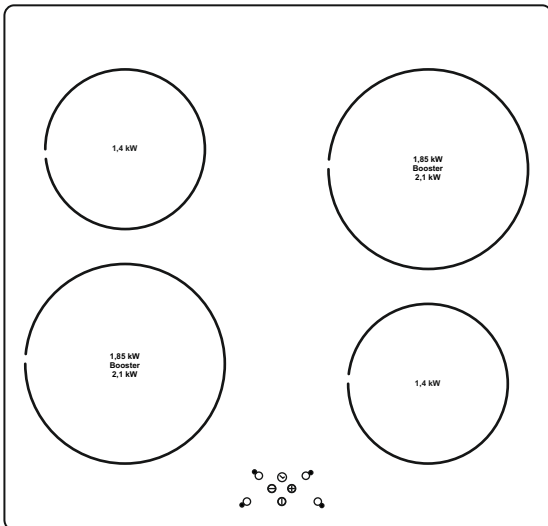

Плоскость готовки плиты модели 605304.00эви

На стеклокерамической плоскости готовки плит моделей 595204.01эви, 605304.00эви строго над соответствующими сенсорными кнопками электронного контроллера нанесены графические обозначения:

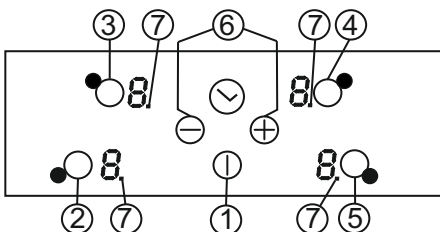

- 1 - кнопка включения/отключения плиты;
- 2 - кнопка выбора левой ближней конфорки;
- 3 - кнопка выбора левой дальней конфорки;

- 4 - кнопка выбора правой дальней конфорки;
- 5 - кнопка выбора правой ближней конфорки;
- 6 - кнопки установки величины мощности конфорок и времени на таймере;
- 7 - точечный индикатор конфорки, работающей по таймеру.

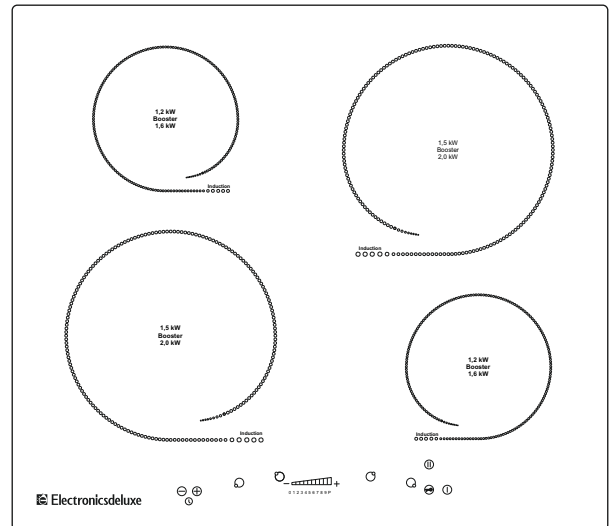

Плоскость готовки плиты модели 605304.01эви

На стеклокерамической плоскости готовки плиты модели 605304.01эви строго над соответствующими сенсорными кнопками электронного контроллера нанесены графические обозначения:

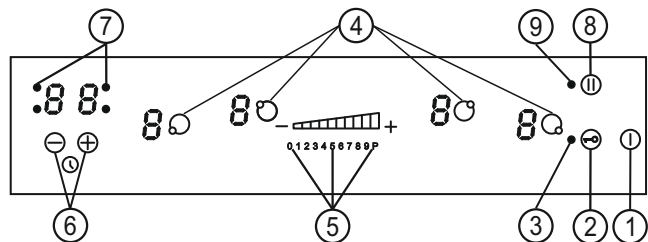

- 1 - кнопка включения/отключения плиты;
- 2 - кнопка блокировки управления работой плиты;
- 3 - точечный индикатор блокировки;
- 4 - кнопки выбора конфорки;
- 5 - слайдер, представляющий собой ряд кнопок с цифрами, при нажатии пальцем части которых будет выбрана соответствующая величина мощности выбранной конфорки;
- 6 - кнопки установки времени на таймере;
- 7 - точечные индикаторы конфорок, работающих по таймеру;
- 8 - кнопка установки режима "Пауза";
- 9 - точечный индикатор "Пауза".

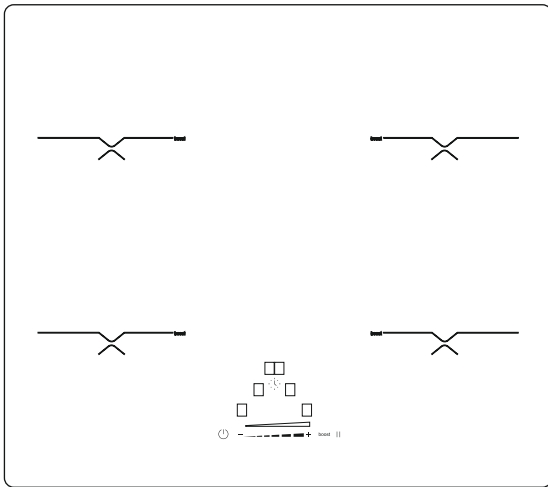

Плоскость готовки плиты модели
605304.02Эви-001S

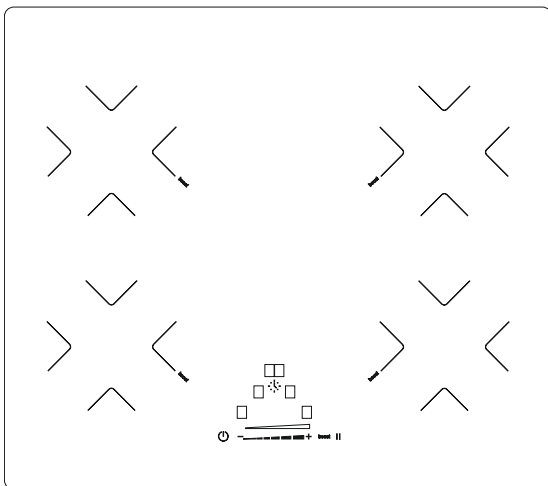

Плоскость готовки плиты модели
605304.02Эви-000S

На стеклокерамической плоскости готовки плит моделей 605304.02Эви-001S, 605304.02Эви-000S строго над соответствующими сенсорными кнопками электронного контроллера нанесены графические обозначения:

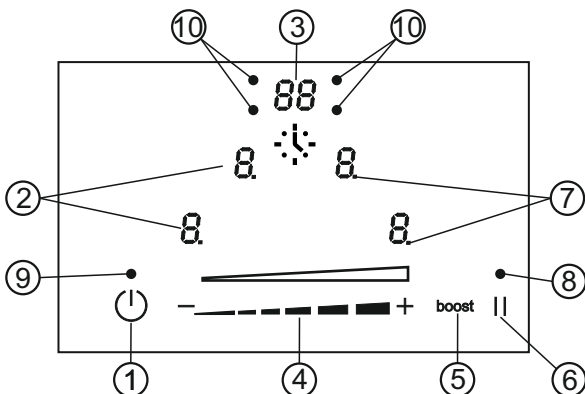

- 1 - кнопка включения/отключения плиты;
- 2 - кнопки выбора конфорки;
- 3 - кнопка выбора таймера;
- 4 - слайдер, представляющий собой ряд кнопок с цифрами, при нажатии пальцем части которых будет выбрана соответствующая величина мощности выбранной конфорки или времени на таймере;
- 5 - кнопка «Boost» для включения усиленного нагрева;
- 6 - кнопка установки режима «Пауза»;
- 7 - точечные индикаторы выбора конфорок;
- 8 - точечный индикатор режима «Пауза»;
- 9 - точечный индикатор включения плиты;
- 10 - точечные индикаторы установленного таймера.

ПОРЯДОК РАБОТЫ

Порядок работы контроллера плиты модели 595204.00эви

Подключение плиты

При подключении плиты к электрической сети на плоскости готовки загорается точечный индикатор блокировки “•”. Для разблокировки плиты необходимо нажать на кнопку блокировки “⊖”, точечный индикатор блокировки погаснет.

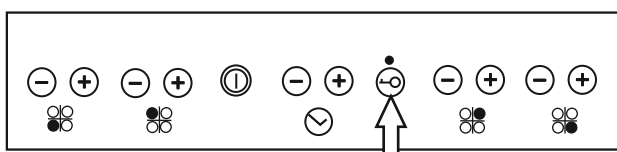

Включение плиты

Чтобы включить плиту, необходимо нажать на кнопку включения/выключения “Ⓢ”, подается звуковой сигнал. При этом на всех индикаторах конфорок загорается “0”. На индикаторах конфорок, которые были включены ранее, должен гореть символ “H” (индикация остаточного тепла).

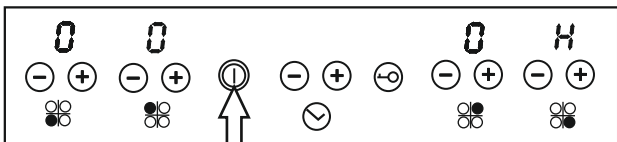

Внимание! Конфорки не работают без установленной на них посуды и с посудой из немагнитного материала, так как сработает определитель посуды. На дисплее выбранной конфорки будет мигать символ “U”, сообщающий, что посуды на конфорке нет.

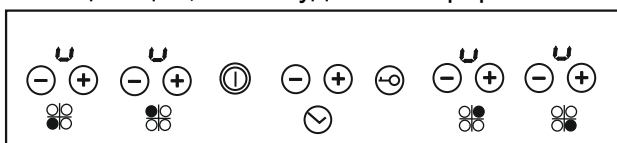

После нажатия кнопки включения/выключения “Ⓢ” необходимо не позднее, чем через 10 с, выбрать необходимую для работы конфорку и установить на ней необходимую мощность, или по истечении 10 с плита автоматически выключится.

Выбор уровня мощности конфорки

Как только плита включена, уровень мощности может быть выбран касанием кнопок “+” и “-” конфорки. При каждом увеличении/уменьшении подается звуковой сигнал, и соответствующий конфорке дисплей показывает новый уровень мощности.

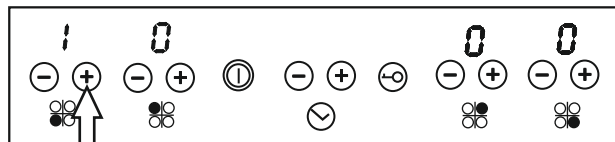

Кнопки “+” и “-” будут заблокированы:

- если выключена плоскость готовки;
- если включена индикация блокировки.

Если удерживать палец на кнопках “+” или “-”, действие повторяется дважды каждую секунду.

Кнопка “+” поднимает уровень мощности до “9”, тогда как кнопка “-” уменьшает уровень мощности до “0”.

Когда уровень мощности конфорки “0” и Вы хотите сразу установить максимальную мощность конфорки “9”, нажмите на кнопку “-”.

Уровень мощности	Мощность, Вт	
	Диаметр 210 мм	Диаметр 145 мм
1	100	75
2	200	150
3	300	300
4	500	400
5	700	500
6	900	600
7	1100	800
8	1300	1000
9	1500	1200
“Бустер”	2000	1600

Выбор функции усиленного нагрева (“Бустер”)

После выбора конфорки установите уровень мощности “9”.

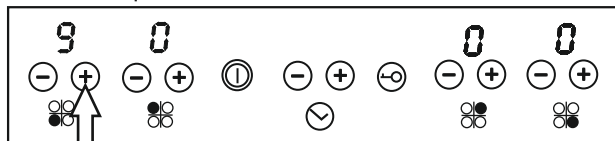

Чтобы выбрать функцию усиленного нагрева, нажмите еще раз кнопку "+". Подается звуковой сигнал и дисплей конфорки показывает "P".

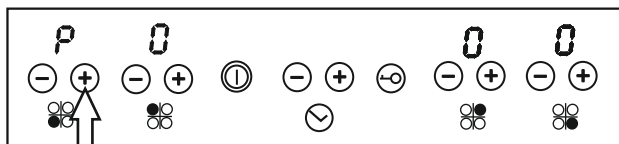

Чтобы выключить усиленный нагрев необходимо нажать на кнопку "-". После выключения функции "Бустер" конфорка автоматически переключится на уровень мощности "9".

В режиме усиленного нагрева конфорка работает 10 мин. По истечении этих 10 мин подается звуковой сигнал и конфорка переключается на уровень мощности "9".

Выключение конфорки

Для выключения конфорки нажмите на кнопку "-" этой конфорки и установите показание конфорки "0". Подается звуковой сигнал и соответствующий конфорке дисплей показывает "0".

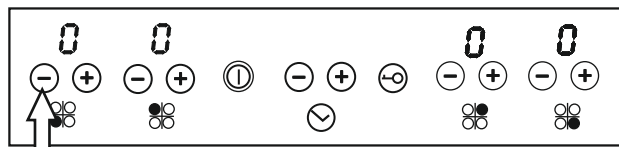

Мощность индукционной плиты

Ваша плита запрограммирована на максимальный предел мощности 6,0 кВт.

Каждый раз, при включении конфорок, контроллер плиты подсчитывает общую мощность плиты.

Если уровень общей мощности конфорок превышает установленное предельное значение мощности плиты, увеличение мощности не происходит. Подается звуковой сигнал ошибки, и дисплей конфорки показывает "r" на 3 секунды. Это значит, что дальнейшее приращение мощности не разрешается.

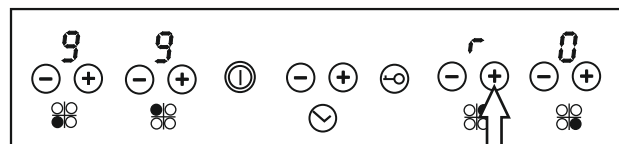

Блокировка кнопок

Плита заблокирована, если горит точечный индикатор блокировки "•".

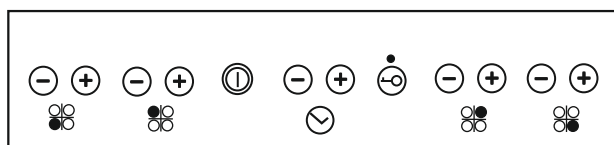

Функцию блокировки можно снять, нажав на кнопку блокировки "⊖", точечный индикатор блокировки погаснет.

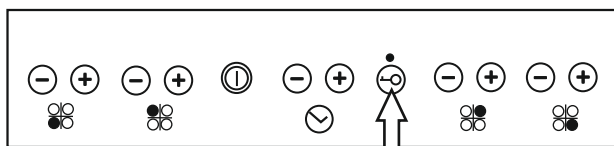

Функцию блокировки можно включить нажав на кнопку "⊖", когда включены конфорки или когда выключена плоскость готовки.

Если плоскость готовки включена, функция блокировки кнопок блокирует все кнопки кроме кнопки включения/выключение "Ⓢ" и кнопки блокировки "⊖".

Когда плоскость готовки выключена, функция блокировки кнопок блокирует все кнопки, включая кнопку включения/выключение "Ⓢ".

Блокировка кнопок всегда включается при первом включении плиты в электрическую сеть.

Работа таймера

Таймер может быть установлен на значение времени от 1 до 99 мин.

Таймер работает с любой одной конфоркой по выбору покупателя.

Можно установить время работы конфорки на любом уровне мощности (от "0" до "P").

Последняя минута таймера отображается в секундах.

Кнопки "+" и "-" таймера блокируются:

- если плоскость готовки выключена;
- если включена функция блокировки кнопок (индикация блокировки включена).

Включение таймера

Чтобы включить таймер необходимо нажать кнопки таймера “+” или “-”. Подается звуковой сигнал, дисплей таймера показывает “00”, все дисплеи конфорок показывают мигающее “ε”, означающее, что нужно выбрать конфорку.

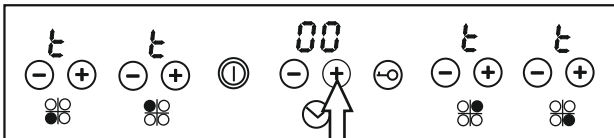

Выбор осуществляется нажатием кнопки “+” соответствующей конфорки. Подается звуковой сигнал. Точечный индикатор выбранной конфорки начинает мигать, если не выбрана мощность, или гореть, если мощность выбрана.

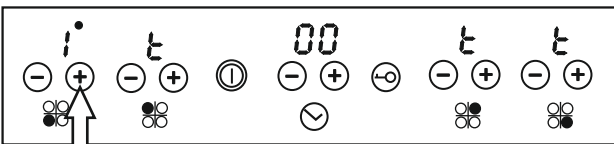

Установка времени таймера

Если таймер находится в ожидании выбора времени, то время можно выбрать от 1 мин до 99 мин с помощью кнопок “+” или “-”.

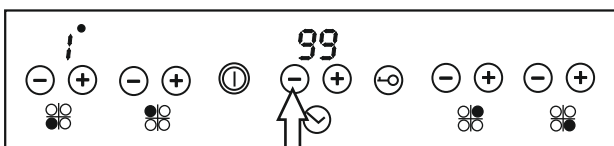
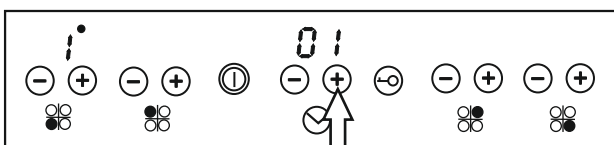

Если нажать и держать относящуюся к таймеру кнопку “+” или “-”, скорость изменения увеличивается автоматически. Это дает возможность быстрее установить желаемое время.

Если в течение 10 с время не выбрано, таймер выключается.

Если в течение 10 с выбранное время “00”, таймер так же выключается.

Запуск обратного счета времени таймера

Обратный счет времени начинается через 10 с после установки времени на таймера.

Если выбран уровень мощности конфорки, подается звуковой сигнал, дисплей таймера показывает установленное время, горит точечный индикатор конфорки, работающий по таймеру.

Последняя минута времени на таймере отображается в секундах.

Изменение времени

Если идет обратный счет времени, можно изменить время, если нажать кнопку “+” или “-” таймера. Обратный счет останавливается, и таймер переходит в состояние ожидания выбора времени.

Окончание обратного счета таймера

Когда установленное на таймере время закончится, конфорка, работающая по таймеру, выключится. Погаснет точечный индикатор конфорки, работающей по таймеру, на дисплее таймера - “00” и в течение минуты будет звучать сигнал таймера.

Сигнал таймера выключается нажатием любой кнопки плиты.

Чтобы выключить таймер, выберите значение таймера “00”, для чего нажмите кнопку “-” таймера.

Перегрев плиты

Если при работе плиты дисплеи конфорок показывают “ε”, это означает что сработала система защиты плиты от перегрева. Отключите плиту от электрической сети и дайте ей охладиться в течение 1 часа.

Если после повторного включения плиты дисплеи конфорок вновь показывают “ε”, то необходимо обратиться в сервисный центр.

Порядок работы контроллера плит моделей 595204.01эви, 605304.00эви

Подключение плиты

При подключении плиты к электрической сети на дисплеях загораются и гаснут символы "8".

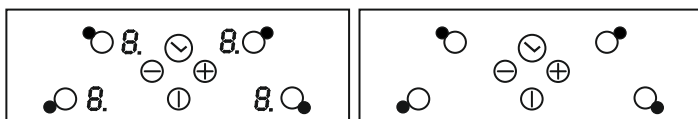

Включение плиты

Для включения плиты необходимо нажать на кнопку включения/выключения "⓪". На дисплеях конфорок загорятся символы "0". На дисплеях конфорок, которые были включены ранее, будет гореть символы "H" (индикация остаточного тепла).

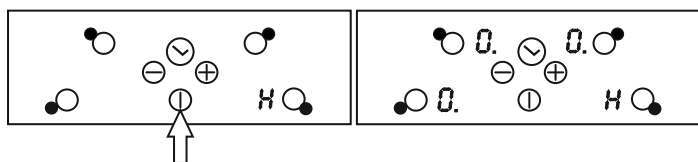

Выбор конфорки, задание уровня мощности.

Как только плита включилась, в течение 20 с необходимо выбрать конфорку нажав на кнопку выбора необходимой конфорки, иначе плита выключится.

Уровень мощности конфорки задается нажатием на кнопку "+" или "-". Если удерживать палец на кнопке "+" или "-", то увеличение или уменьшение мощности происходит автоматически, действие повторяется дважды в секунду.

Когда уровень мощности "0" и Вы хотите сразу установить максимальную мощность "9", нажмите на кнопку "-".

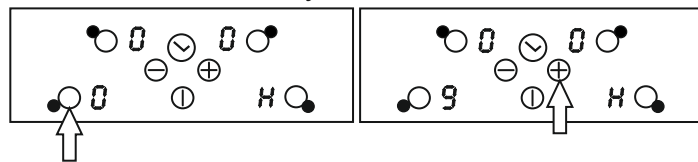

Уровень мощности конфорок необходимо выбрать в течении 20 с. Если выбора уровня мощности конфорки не произошло, конфорка отключится.

Конфорка не будет работать без установленной на неё посуды, а также с посудой из немагнитного материала. В таких случаях на дисплее выбранной конфорки появится символ "⚡" (определитель посуды). Если в течении 10 мин контроллер не определит посуду, то конфорка автоматически выключится..

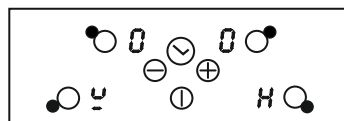

Выбор функции усиленного нагрева ("Бустер")

Чтобы включить функцию усиленного нагрева, необходимо на выбранной конфорке установить уровень мощности "9" и нажать кнопку "+". На дисплее конфорки загорится символ "P", конфорка включится на максимально возможную мощность.

Чтобы выключить усиленный нагрев необходимо нажать на кнопку "-", конфорка автоматически переключится на уровень мощности "9".

В режиме усиленного нагрева конфорка работает 5 мин, по истечении которых произойдет переключение на уровень мощности "9".

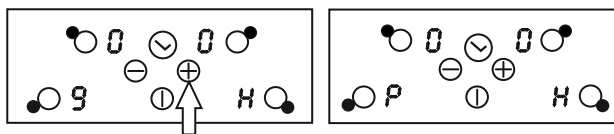

Выключение конфорки

Для выключения работающей конфорки нажмите на кнопку выбора данной конфорки, затем на кнопку "-" и установите уровень мощности на конфорке "0". Подается звуковой сигнал и на соответствующем дисплее будет символ "0".

Для быстрого выключения конфорки необходимо одновременно нажать на кнопку выбора этой конфорки и кнопку «-».

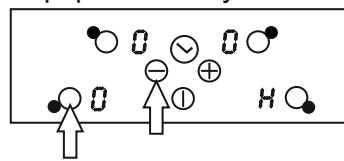

Блокировка кнопок (защита от детей)

Чтобы заблокировать плиту необходимо включить плиту кнопкой "⓪", далее одновременно нажать кнопку выбора правой ближней конфорки и кнопку "-", затем отпустить их и снова нажать кнопку выбора правой ближней конфорки. На всех дисплеях появится символ "L". Если рабочая поверхность какой либо конфорки горячая, то на её дисплее будут попеременно мигать символы "L" и "H".

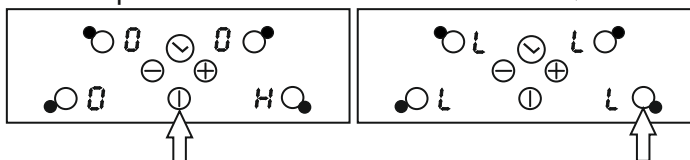

Снятие блокировки кнопок

Для временного выключения блокировки кнопок необходимо одновременно нажать на кнопку выбора правой ближней конфорки и кнопку “-”. Символ “L” на всех дисплеях конфорок будет удален, появится символ “U”. Если рабочая поверхность какой либо конфорки горячая, то на её дисплее будут попеременно мигать символы “H” и “U”.

Если выключить плиту, а затем вновь включить нажатием кнопки “⓪”, функция блокировки кнопок вновь включится автоматически.

Для полного выключения функции блокировки кнопок необходимо после включения контроллера кнопкой “⓪” нажать одновременно на кнопку выбора правой ближней конфорки и кнопку “-”, отпустить их и снова нажать кнопку “-”. Блокировка кнопок будет отключена.

Работа таймера

Таймер может быть установлен на значение времени от 1 до 99 мин.

Таймер работает с любой конфоркой на любом уровне мощности.

Таймер может работать в двух режимах:

- отсчет времени работы конфорки. По истечении заданного времени прозвучит сигнал и конфорка будет отключена;
- независимый отсчет времени. По истечении заданного времени прозвучит сигнал и на работу конфорки таймер влиять не будет.

Следует обратить внимание, что время установки таймера для каждой конфорки ограничено 10 с выбора.

Включение таймера

Чтобы включить таймер необходимо одновременно нажать кнопки “+” и “-”.

Если конфорка была выбрана последней, то время таймера будет относиться к этой конфорке и будет гореть точечный индикатор конфорки, работающей по таймеру.

Если ни одна конфорка не была выбрана, то таймер будет работать как независимый.

Включение таймера для всех конфорок

Таймер может быть установлен для управления работой как одной конфорки, так и всех конфорок одновременно. При этом время срабатывания таймера для конфорок можно задать разным.

После выбора первой конфорки, установки её уровня мощности и времени работы таймера, можно установить время на таймере для остальных конфорок. Для установки таймер необходимо:

- выбрать конфорку кнопкой её выбора, задать уровень необходимой мощности;

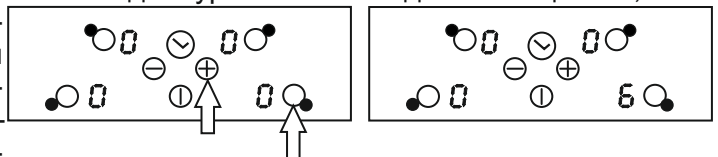

- одновременно нажать кнопки “+” и “-” для активации таймера. Начнёт мигать точечный индикатор выбранной конфорки;
- задать время срабатывания таймера.

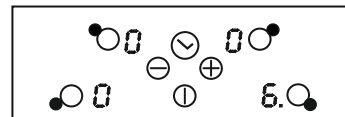
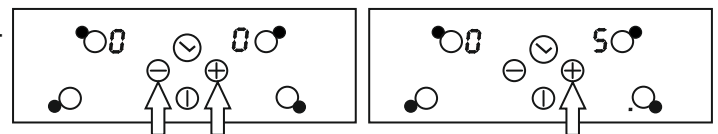

Изменение времени

После активации таймера обратный отсчет времени начинается автоматически. Можно изменить время работы таймера кнопками “+” или “-”.

Окончание обратного счета таймера

После окончания отсчета установленного времени срабатывает звуковой сигнал и таймер выключает конфорку. Если таймер задан также для второй конфорки, то её работа продолжается без изменений. Длительность сигнала таймера - 2 мин.

Выключить сигнал можно нажатием кнопки “-” или “+”.

Порядок работы контроллера плиты модели 605304.01эви

Подключение плиты

При подключении плиты к электрической сети на плоскости готовки загорается точечный индикатор блокировки “•”. Для разблокировки плиты необходимо нажать на кнопку блокировки “⊖”, точечный индикатор блокировки погаснет.

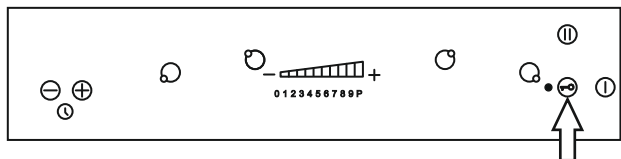

Включение плиты

Для включения плиты необходимо нажать на кнопку включения/выключения “⊕”, подается звуковой сигнал. При этом на всех индикаторах конфорок загорается “0”. На индикаторах конфорок, которые были включены ранее, должен гореть символ “H” (индикация остаточного тепла).

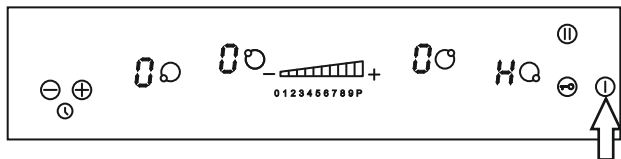

Выбор конфорки, задание уровня мощности

Как только плита включилась, в течении 10 с необходимо выбрать конфорку кнопкой выбора и установить на ней необходимую мощность, иначе плита выключится.

Уровень мощности конфорки задается касанием необходимых цифр на слайдере.

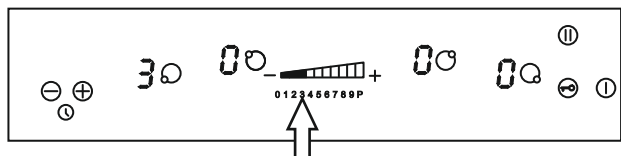
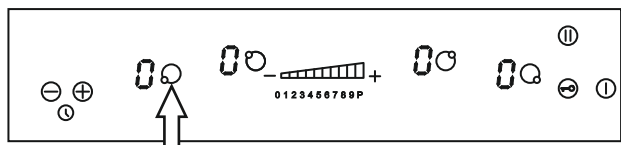

Внимание! Конфорки не работают без установленной на них посуды и с посудой из немагнитного материала, так как сработает определитель посуды. На дисплее выбранной конфорки будет мигать символ “U”, сообщающий, что посуды на конфорке нет.

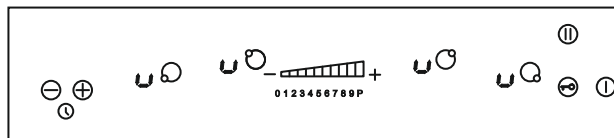

Выбор функции усиленного нагрева (“Бустер”)

Чтобы включить функцию усиленного нагрева, необходимо на выбранной конфорке на слайдере установить уровень мощности “P”, конфорка включится на максимально возможную мощность.

В режиме усиленного нагрева конфорка работает 10 мин, по истечении которых произойдет автоматическое переключение на уровень мощности “9”.

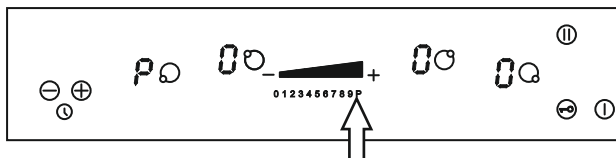

Выключение конфорки

Для выключения работающей конфорки нажмите на кнопку выбора данной конфорки и установите на слайдере уровень мощности “0”.

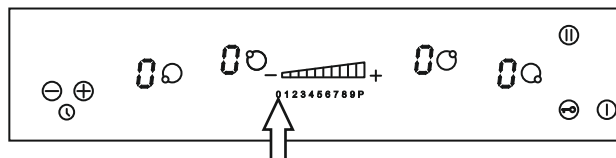

Блокировка кнопок (защита от детей)

Функцию блокировки можно включить нажав на кнопку “⊖” когда включены конфорки или когда выключена плоскость готовки.

Плита заблокирована, если горит точечный индикатор блокировки “•”.

Функцию блокировки можно снять, нажав на кнопку блокировки “⊖”, точечный индикатор блокировки погаснет.

Если плоскость готовки включена, функция блокировки кнопок блокирует все кнопки, кроме кнопки включение/выключение “⊕” и кнопки блокировки “⊖”.

Когда плоскость готовки выключена, функция блокировки кнопок блокирует все кнопки, включая кнопку включение/ выключение “⊕”.

Блокировка кнопок всегда включается при первом включении плиты в электрическую сеть.

Работа таймера

Таймер может быть установлен на значение времени от 1 до 99 мин.

Таймер работает с любой одной конфоркой по выбору.

Можно установить время работы конфорки на любом уровне мощности.

Последняя минута таймера отображается в секундах.

Кнопки “+” и “-” таймера блокируются:

- если плоскость готовки выключена;
- если включена функция блокировки кнопок (индикация блокировки включена).

Включение таймера

Таймер предназначен для ограничения времени работы какой-либо конфорки и может быть включен, если эта конфорка выбрана и на ней установлена соответствующая мощность.

Чтобы включить таймер необходимо нажать кнопки таймера “+” или “-”.

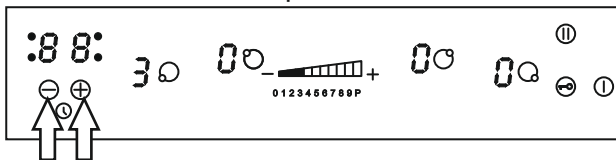

Установка времени таймера

Если таймер находится в ожидании выбора времени, то время можно выбрать от 1 мин до 99 мин с помощью кнопок “+” или “-”, загорится точечный индикатор конфорки, работающей по таймеру.

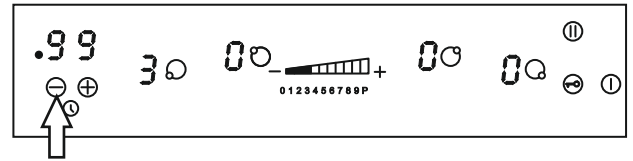
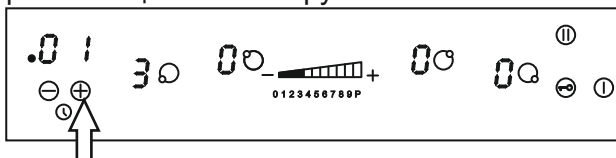

Если нажать и держать кнопку “+” или “-”, скорость изменения увеличится автоматически. Это дает возможность быстрее установить желаемое время.

Если в течение 10 с время не выбрано, таймер отключается.

Если в течение 10 с выбранное время “00”, то таймер так же выключается.

Запуск обратного отсчета времени таймера

Обратный счет начинается через 10 с после установки времени на таймере.

Дисплей таймера показывает установленное время, горит точечный индикатор конфорки, работающей по таймеру.

Последняя минута времени на таймере отображается в секундах.

Изменение времени

Если идет обратный счет времени, можно изменить время, если нажать кнопку “+” или “-” таймера. Обратный счет останавливается, и таймер переходит в состояние ожидания установки времени.

Окончание обратного счета таймера

Когда установленное на таймере время закончится, конфорка, работающая по таймеру, выключится. Погаснет точечный индикатор конфорки, работающей по таймеру, на дисплее таймера - “ ” и в течение минуты будет звучать сигнал таймера.

Сигнал таймера выключается нажатием любой кнопки плиты.

Чтобы выключить таймер, выберите значение таймера “ ”, для чего нажмите кнопку “-” таймера. “00”

Режим “Пауза”

В плите имеется режим “Пауза”, предназначенный для временного отключения плиты и затем включения с сохранением режимов работы конфорок и таймера, в которых они временно отключались.

Для включения режима “Пауза” нажмите на кнопку “⏸”.

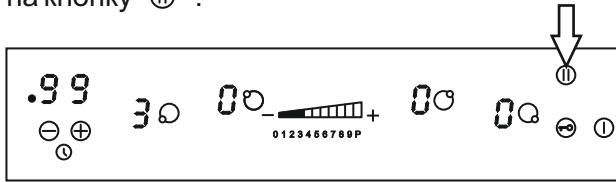

При этом все работающие конфорки отключаются, дисплеи всех конфорок показывают индикацию “плавающий ноль”.

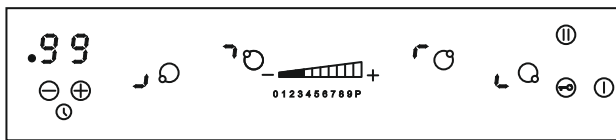

При повторном нажатии на кнопку “⏸” плита вновь устанавливается в те режимы, при которых она была отключена.

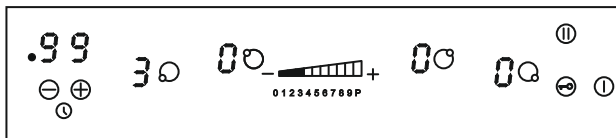

Автоматическое выключение в целях безопасности

Если в течение определенного времени уровень мощности на конфорке не изменяется, то соответствующая конфорка выключается автоматически.

Максимальное время, которое конфорка может оставаться включенной, зависит от выбранного уровня мощности.

Уровень мощности	Максимальное время во включенном состоянии, (часы)
1	10
2	5
3	5
4	4
5	3
6	2
7	2
8	2
9	1

Порядок работы контроллера плиты модели 605304.02эви

Включение плиты

Для включения плиты необходимо нажать на кнопку включения/выключения “⏻”, подается звуковой сигнал. При этом на всех индикаторах конфорок загорается “Q”, а на дисплее таймера отображается символ “CL”.

На индикаторах конфорок, которые были включены ранее, должен гореть символ “H” (индикация остаточного тепла).

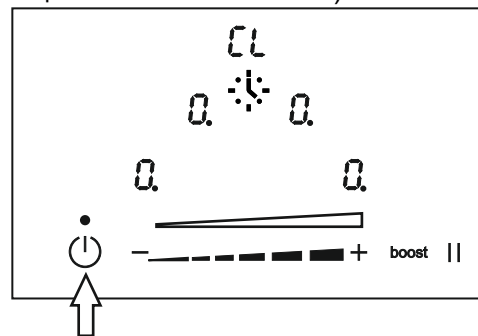

Выбор конфорки, задание уровня мощности

Как только плита включилась, в течении 20 секунд необходимо выбрать конфорку кнопкой выбора, иначе плита выключится.

Уровень мощности конфорки задается касанием поверхности слайдера.

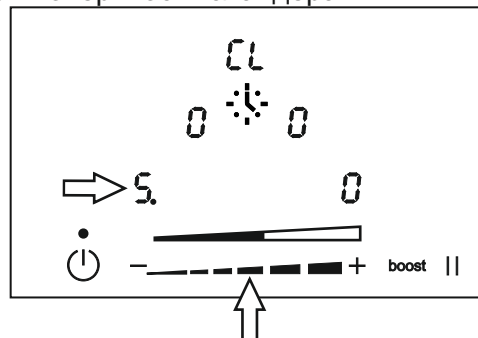

Внимание! Конфорки не работают без установленной на них посуды и с посудой из немагнитного материала, так как сработает определитель посуды. На дисплее выбранной конфорки будет мигать символ “U”, сообщающий, что посуды на конфорке нет.

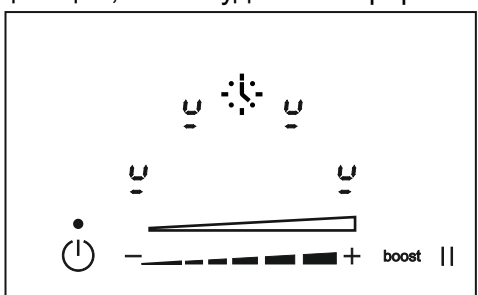

Выключение конфорки

Для выключения работающей конфорки нажмите на кнопку выбора данной конфорки и установите на слайдере уровень мощности "0".

Выбор функции усиленного нагрева ("Буст")

Функция повышенной мощности может быть выбрана для любой из 4 конфорок с помощью функциональной клавиши "Boost". Когда активируется функция "Boost" для выбранной конфорки, она начинает работать в режиме повышенной мощности - 1,4 кВт, а на дисплее отображается знак "P".

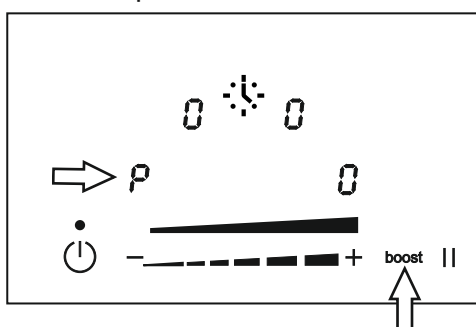

Количество одновременно выбранных конфорок с возможностью активации режима "Boost" зависит от используемой суммарной общей мощности всех выбранных конфорок. Таким образом, одновременная работа конфорок с активированной функцией "Boost" возможна только для 2 конфорок. При одновременном использовании 3 конфорок режим "Boost" может быть активирован только для одной из них, при этом остальные 2 конфорки могут работать только при уровне мощности "8". При одновременной работе всех 4 конфорок включение функции "Boost" невозможно.

Контроллер плиты ограничивает время работы режима повышенной мощности "Boost" до 10 минут для защиты кухонной посуды. После отключения режима "Boost" выбранная зона приготовления продолжает работу с номинальной мощностью (1,1 кВт - уровень нагрева "9") автоматически, при этом на дисплее продолжает отображаться знак "P".

Если после включения функции "Boost" установленная на конфорку посуда удаляется из зоны приготовления, то на дисплее появляется знак "U" сигнализирующий об отсутствии посуды, при этом работа конфорки приостанавливается. После установки посуды на конфорку

знак "U" исчезает, а вместо него появляется знак "P" сигнализирующий о возобновлении работы конфорки в режиме повышенной мощности "Boost", при этом время работы режима "Boost" продолжается.

Работа плиты контролируется температурными датчиками, которые следят за температурой электронных блоков внутри плиты. Для предотвращения перегрева, например, при длительной работе плиты и повышенной температуре окружающей среды, функция "Boost" не может быть активирована до того момента, пока температура внутренних модулей плиты не снизится. При этом если функция "Boost" уже была активирована, а температурные датчики определили повышенную температуру, режим повышенной мощности "Boost" отключается и нагрев конфорки сбрасывается до номинальной мощности (1,1 кВт) для защиты электронных модулей от перегрева. При дальнейшем повышении температуры происходит постепенное снижение мощности конфорок вплоть до полного отключения плиты. Последующее использование плиты возможно только после снижения температуры внутренних модулей плиты.

Режим "Пауза"

В плите имеется режим "Пауза", предназначенный для временной приостановки установленных режимов нагрева, а затем возобновления работы с сохраненными ранее выбранными режимами работы конфорок и таймера.

Для включения режима "Пауза" нажмите на кнопку "⏸".

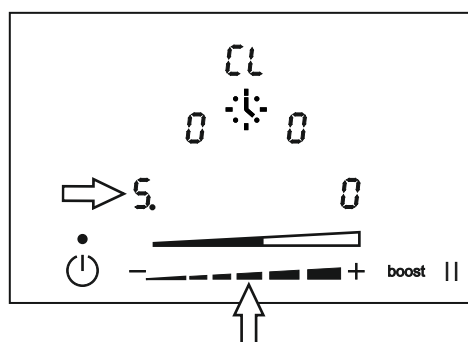

При этом рядом с кнопкой паузы загорается светодиод сигнализирующий о включении данного режима. Все работающие конфорки отключаются, дисплеи всех конфорок показывают индикацию "H".

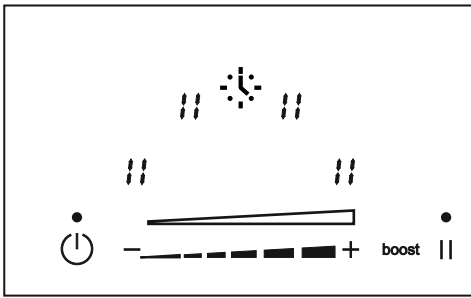

Для отключения режима «Пауза» необходимо повторно нажать на кнопку " || ", при этом световой индикатор рядом с кнопкой будет мигать, затем необходимо нажать кнопку выбора любой конфорки. После этого все ранее установленные режимы работы плиты будут возобновлены.

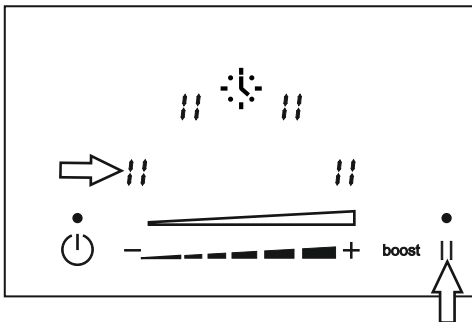

Если после нажатия на кнопку снятия паузы " || " в течении 10 секунд не будет нажата кнопка выбора любой конфорки, то произойдет автоматическое отключение плиты и все ранее выбранные режимы работы будут потеряны.

Работа «Таймера»

Таймер предназначен для ограничения времени работы конфорок и может быть установлен отдельно для каждой конфорки. Таймер так же может быть установлен для звукового оповещения об окончании установленного времени без управления отключением конфорок. Таймер может быть установлен на значение времени от 1 до 99 мин.

Для активации функции таймера необходимо нажать на кнопку выбора конфорки, затем при помощи «слайдера» установить необходимый уровень мощности нагрева.

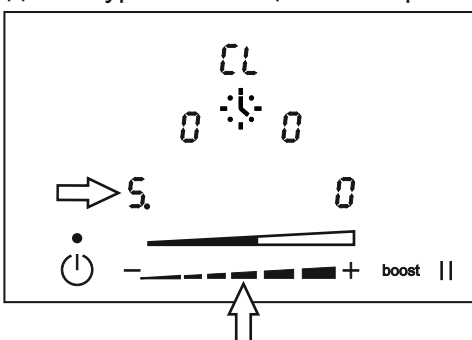

Затем нажать на кнопку выбора таймера, обозначенную символом "CL".

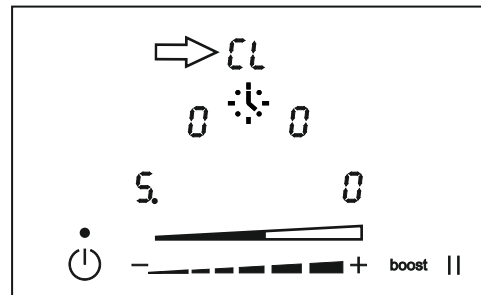

После нажатия на кнопку выбора таймера начнет мигать световой индикатор соответствующий выбранной конфорке, символ "CL" сменится на символ "0-".

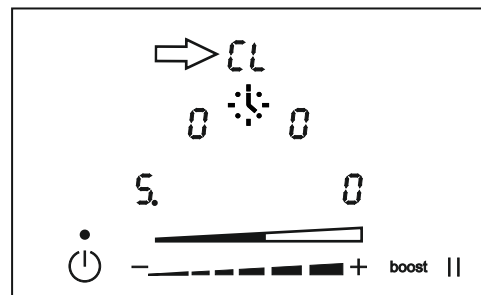

Затем при помощи «слайдера» необходимо установить время отключения конфорки, при этом вместо символа "-" сначала устанавливаются единицы от "0" до "9".

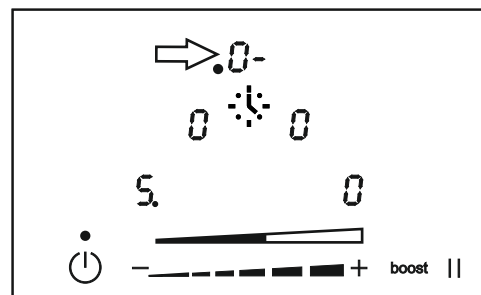

Затем, через 2 секунды после установки единиц, слева появляется символ "-" приглашающий ввести десятки от "0" до "9".

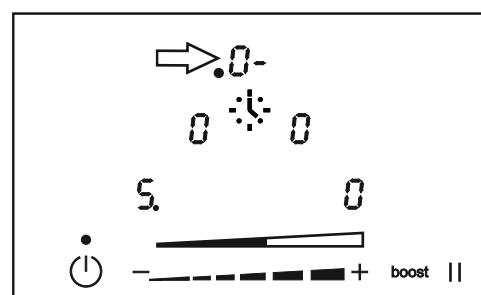

После установки времени таймера световой индикатор в течении 2 секунд будет мигать, после чего он будет гореть постоянно и начнется отсчет времени.

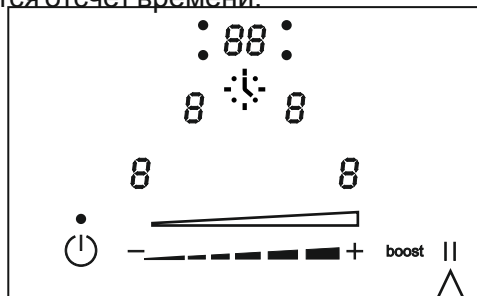

На этом установка таймера завершена.

Совет: если необходимо установить таймер на время не более 9 минут, то для того чтобы не ждать в течении 10 секунд автоматического начала работы таймера можно сразу после установки времени нажать на кнопку выбора конфорки для которой устанавливается таймер (при этом работа таймера начнется сразу же после нажатия).

Изменение времени работы таймера

В процессе приготовления после включения таймера и задания времени отключения конфорки можно в любой момент изменить установленные параметры времени, выбрав конфорку и нажав на кнопку таймера, изменив время приготовления.

Установка таймера для звукового оповещения (будильник)

Для установки таймера для звукового оповещения об окончании установленного времени (без задания отключения конфорки) необходимо после включения плиты нажать на кнопку таймера и при помощи слайдера установить время срабатывания звукового оповещения.

Окончание работы таймера

Когда установленное на таймере время закончится, конфорка, работающая по таймеру, выключится (если таймер был установлен для отключения конфорки). Погаснет световой индикатор конфорки, работающей по таймеру, на дисплее таймера будут мигать цифры "00" и в течение минуты будет звучать звуковой сигнал таймера.

Сигнал таймера выключается нажатием любой кнопки плиты.

Для того чтобы выключить таймер, когда установленное время еще не закончилось, необходимо выбрать конфорку для которой отключается таймер, затем нажать на кнопку таймера и при помощи «слайдера» установить значение времени "00". Либо выбрать конфорку для которой отключается таймер и установить значение уровня нагрева "0", при этом таймер отключается вместе с конфоркой.

Если выбран режим работы таймера для звукового оповещения без отключения конфорки, необходимо нажать на кнопку таймера и при помощи «слайдера» установить значение времени "00".

Блокировка кнопок (защита от детей)

Функцию блокировки кнопок можно активировать только в том случае, если не выбраны конфорки и таймер.

Для активации функции блокировки кнопок необходимо включить плиту, затем одновременно нажать кнопку выбора правой ближней конфорки и кнопку «Boost», прозвучит звуковой сигнал, после чего необходимо снова быстро нажать кнопку выбора правой ближней конфорки. На всех дисплеях отобразится знак "L" сигнализирующий о том, что блокировка активна.

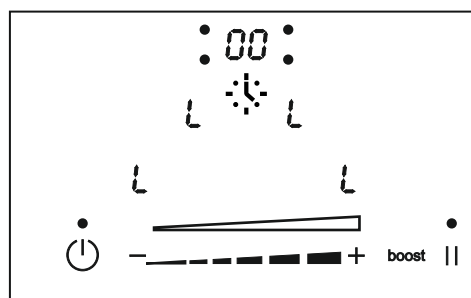

Если какая-то из конфорок имеет остаточное тепло, то на дисплее будет попеременно отображаться символ остаточного тепла "H" и символ блокировки "L".

Сброс и отключение плиты от электросети не отменяет блокировку.

Разблокировка кнопок

Для отключения функции блокировки кнопок необходимо включить плиту, затем одновременно нажать кнопку выбора правой ближней конфорки и кнопку «Boost», прозвучит звуковой сигнал, после чего необходимо снова быстро нажать на кнопку «Boost».

Если все описанные действия были выполнены в правильном порядке, то блокировка отменяется, а плита переходит в режим ожидания. В противном случае попытка отключения блокировки считается неудачной и следующая попытка может быть произведена только после выключения и повторного включения плиты при помощи кнопки "ⓘ".

После отключения функции блокировки кнопок и включения плиты при помощи кнопки включения "ⓘ" плита работает в обычном режиме отображая на дисплеях символы "0".

Функция подогрева

Эта функция позволяет поддерживать приготовленную пищу в теплом состоянии. После активации данной функции выбранная конфорка работает с малой мощностью. Начало работы данной функции зависит от текущей температуры поверхности приготовления (конфорки).

Для активации функции подогрева необходимо выбрать конфорку, затем при помощи «слайдера» выбрать уровень нагрева между уровнем «0» и «1». На дисплее отобразится символ "⌂" сигнализирующий о включении данной функции.

Для отключения функции подогрева необходимо выбрать конфорку для которой была активирована данная функция, затем при помощи «слайдера» выбрать уровень нагрева "0".

Автоматическое выключение в целях безопасности

Если в течение определенного времени уровень мощности на конфорке не изменяется, то соответствующая конфорка выключается автоматически.

Максимальное время, которое конфорка может оставаться включенной, зависит от выбранного уровня мощности.

Уровень мощности	Максимальное время во включенном состоянии, (часы)
⌂	2
1	6
2	6
3	5
4	5
5	4
6	1.5
7	1.5
8	1.5
9	1.5
P	1.5

Защита от непреднамеренной активации кнопок

Автоматическая защита от непреднамеренной активации кнопок необходима для предотвращения случайного нажатия кнопок плиты в результате попадания на них воды или посторонних предметов. Вода не всегда приводит к активации кнопок, поэтому защита может не включаться, так как не обнаруживает помех для нормальной работы плиты.

Защита от непреднамеренной активации срабатывает при постоянном нажатии кнопок в течение 10 секунд. При этом контроллер плиты издает звуковой сигнал в течение 10 секунд (период: 1 сек., 0,5 сек.), а на дисплеях мигает код ошибки [ER03]. Если ошибка превышает 10 секунд, код ошибки [ER03] продолжает мигать до тех пор, пока посторонние предметы или жидкости не будут удалены с поверхности панели управления плиты. Если зона приготовления еще горячая, символ "H" чередуется с кодом ошибки. После протирания стеклянной поверхности все кнопки снова готовы к использованию.

Если после включения плиты при помощи нажатия кнопки включения питания "ⓘ" в течение 20 секунд не активируются кнопки выбора конфорок, то плита автоматически переходит из режима включения питания в режим ожидания.

ЭКОНОМИЯ ЭЛЕКТРОЭНЕРГИИ

Рациональное использование электроэнергии позволяет не только снизить расходы, но и сохранить окружающую среду. Выполнение следующих простых правил позволит добиться наилучших результатов.

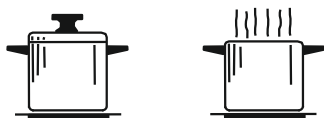

Нужно помнить о необходимости использования крышки, в противном случае потребление энергии возрастает.

При приготовлении пищи своевременно уменьшайте степень мощности конфорки.

Рекомендуется использовать остаточное тепло конфорки, для чего выключать их за 5-10 мин до конца приготовления пищи или использовать неостывшую конфорку для поддержания блюда в нагретом состоянии.

Диаметр дна посуды должен соответствовать диаметру конфорки, при маленьком диаметре посуды увеличивается энергопотребление.

Посуда должна соответствовать количеству готовящейся пищи. Приготовление небольшого количества пищи в большой посуде приводит к перерасходу электроэнергии.

ПОЛЕЗНЫЕ СОВЕТЫ

Требования к посуде: дно посуды должно быть как можно более толстым и плоским.

Внимание! На индукционных конфорках мощное электромагнитное поле практически мгновенно генерирует тепло внутри посуды. Совсем необязательно, чтобы посуда была специальная и несомненно дорогая. На индукционной плите можно прекрасно пользоваться совсем не дорогой, стальной эмалированной посудой российского производства. Она вполне доступна и пригодна для приготовления пищи.

Рекомендуемый материал посуды: чугун, сталь, эмалированная сталь, нержавеющая сталь, посуда с многослойным дном (маркированная её производителем, как подходящая).

Посуда подходит для конфорки, если к её дну притягивается магнит.

Не пригодный материал посуды: алюминий, медь, латунь, стекло, керамика, фарфор.

При покупке посуды учтите, что изготовители обычно указывают верхний диаметр посуды. Диаметр дна обычно несколько меньше.

Лучше всего использовать посуду диаметром дна равным диаметру конфорки или больше.

Допустимый минимальный диаметр посуды по отношению к диаметру конфорок приведен в таблице.

Диаметр конфорки	Минимальный диаметр посуды
145 мм, 160 мм	80 мм
200 мм, 210 мм	130 мм

Шумы при работе

При работе с индукционной плитой могут возникать негромкие шумы, такие как:

- потрескивание: возникает при использовании посуды, изготовленной из нескольких материалов (многослойное дно). Этот шум специфический для данной посуды. Он может измениться в зависимости от количества и типа продуктов, которые Вы будете готовить;

- тихий свист: Вы пользуетесь одной или несколькими конфорками с заданными для них высокими степенями нагрева, а посуда изготовлена из нескольких материалов (многослойное дно) или посуда пустая;

- гул или шум: Вы готовите на высоком уровне мощности. Шум уменьшится, если уменьшить мощность нагрева;

- щелчки: происходят электрические переключения;

- шум вентилятора: работает вентилятор для охлаждения температуры. Он может включиться и при выключенной плите для защиты её внутренних узлов от перегрева, если, например, под плитой расположена духовка и она длительное время включена.

Наличие шумов является нормальным явлением, является характерным для индукционной технологии и не указывает на наличие каких-либо неисправностей в плите.

УХОД ЗА ПЛИТОЙ

Внимание! Перед тем, как мыть плиту, отключите её от электрической сети.

Внимание! Для того, чтобы стеклокерамическая поверхность долго сохраняла внешний вид, необходимо соблюдать следующие правила.

Очищайте стеклокерамическую поверхность каждый раз после её использования пока она ещё теплая.

Для ухода не применяйте агрессивные и грубые чистящие средства, истирающие поверхность стеклокерамической плоскости и оставляющие царапины.

Небольшие пятна на поверхности следует убирать используя чистую влажную салфетку.

Сильные загрязнения необходимо удалять с помощью специальных средств, предназначенных для ухода за стеклокерамическими поверхностями.

Для очистки и защиты стеклокерамической поверхности рекомендуется использовать средства марки VITRO-CLEAN, силиконовый кондиционер или другие аналогичные по назначению средства.

Трудноудаляемые и пригоревшие загрязнения можно удалить с помощью специального скребка. Следите, чтобы пластмассовая ручка скребка не касалась горячей зоны нагрева. Во время работы со скребком также будьте внимательны, чтобы не пораниться.

Сахар и жидкости, содержащие сахар, могут изменить внешний вид стеклокерамической поверхности, поэтому осторожно удалите пролившееся сладкое блюдо пока стеклокерамическая поверхность не остыла.

Изменение цвета стеклокерамической поверхности, вызванное не соблюдением правил ухода за ней, не влияет на работоспособность плиты и не попадает под гарантийное обслуживание.

Внимание! Рисунок с сенсорными кнопками управления необходимо содержать в чистоте, т.к. при загрязнении рисунка на стеклокерамической плоскости возможны сбои при включении плиты и её управлении.

Внимание! Все вышеуказанные повреждения относятся преимущественно к внешнему виду и не влияют напрямую на работу плиты. На повреждения такого рода гарантия не распространяется.

СВИДЕТЕЛЬСТВО О ПРИЕМКЕ И ПРОДАЖЕ

**Плита-панель электрическая
встраиваемая**



Штамп ОТК

Продана _____
(наименование торгового предприятия)

Дата продажи _____

ТАЛОН НА УСТАНОВКУ

Установлена в г. _____

по ул. _____ в доме № _____ кв. _____ и пущена в работу
механиком _____

_____ (наименование организации)

Механик _____ Владелец _____
(подпись) (подпись)

“ ____ ” _____ 20 ____ г.

КОМПЛЕКТНОСТЬ

Комплектующие	Модель плиты			
	595204.00эви	595204.01эви	605304.00эви	605304.01эви
Плита	•	•	•	•
Руководство по эксплуатации	•	•	•	•
Комплект монтажных частей	•	•	•	•
Упаковка	•	•	•	•
Розетка*	•	•	•	•

* - поставляется по особому договору

ГАРАНТИЙНЫЕ ОБЯЗАТЕЛЬСТВА

Изготовитель гарантирует работу плит при соблюдении потребителем условий эксплуатации, хранения и транспортирования.

Гарантийный срок - 3 года со дня передачи плиты потребителю. День передачи определяется как день продажи через розничную торговую сеть.

При отсутствии в отрывном талоне штампа магазина и даты продажи гарантийный срок исчисляется со дня выпуска плиты.

При установке плиты в общежитии или эксплуатации плиты двумя или более семьями гарантийный срок составляет 2 месяца.

Гарантийное обслуживание не производится в случаях:

- не правильной установки или не заполнения «Талона на установку» на плиту,
- не правильного подключения и эксплуатации плиты;
- несанкционированного ремонта или иного вмешательства;
- установки неоригинальных комплектующих;
- наличие на деталях плиты следов воздействия химических веществ;
- повреждений, вызванных животными или насекомыми;
- повреждений вызванных пожаром, наводнениями, военными действиями и т.п.

Изготовитель не принимает претензий на некомплектность и механические повреждения плиты после её продажи. Все претензии должны предъявляться к организациям торговли, где было приобретено изделие.

На электрические компоненты гарантийный срок 1 год.

Гарантия не распространяется на установку и подключение плиты не в соответствии с требованиями данного руководства по эксплуатации, на механические повреждения и изменение цвета стеклокерамической поверхности, на механические повреждения шнура питания.

Срок службы плиты - 10 лет.

Установка и ремонт плит производят ремонтные организации, адреса которых приведены в приложении А (вкладыш).

Сервисный центр:

тел. 8 (412) 49-53-75,

E-mail: servis@ppoevt.ru.

При транспортировании плита была защищена от повреждений упаковкой. После удаления упаковки, просим Вас избавиться от ее частей способом, не наносящим ущерба окружающей среде.

Все материалы, использованные для изготовления упаковки, безвредны, на 100 % могут подлежать переработке.

УТИЛИЗАЦИЯ

Плита не подлежит утилизации в качестве бытовых отходов. Ее необходимо сдать в соответствующий пункт приемки электронного и электрооборудования для последующей утилизации. Плита изготовлена из материалов, подлежащих повторному использованию.

Соблюдая правила утилизации изделия, Вы можете предотвратить причинение окружающей среде и здоровью людей потенциального ущерба.

Сведения о соответствующем пункте утилизации использованного оборудования Вы можете получить в местной администрации.

УСТРАНЕНИЕ НЕИСПРАВНОСТЕЙ

В течение периода действия гарантии ремонт плиты может производить только специалисты сервисных центров, список которых прилагается в приложении.

Перед ремонтом необходимо отключить плиту от электросети, вынув вилку из сетевой розетки.

Неквалифицированный ремонт или вмешательство в работу плиты может привести к короткому замыканию или поражению электрическим током. Не пытайтесь производить ремонт самостоятельно. Оставьте решение таких проблем специалистам сервисных центров.

Производитель не несет ответственности за неисправности, связанные с неправильным использованием плиты.

Наша гарантия не распространяется на устранение неполадок или требования по гарантии, возникших в результате неправильного монтажа или использования данной плиты. В таких случаях все расходы по ремонту несет владелец плиты.

КОРЕШОК ТАЛОНА № 1

на гарантийный ремонт

Изъят с " " " 20 г.

Исполнитель
(Фамилия, подпись)

(наименование и адрес организации,
ремонт, телефон) производившей



Талон № 1
на гарантийный
ремонт

Продана магазином _____
Дата продажи _____
Штамп магазина _____
(подпись продавца)

КОРЕШОК ТАЛОНА № 2

на гарантийный ремонт

Изъят с " " " 20 г.

Исполнитель
(Фамилия, подпись)

(наименование и адрес организации,
ремонт, телефон) производившей



Талон № 2
на гарантийный
ремонт

Продана магазином _____
Дата продажи _____
Штамп магазина _____
(подпись продавца)

КОРЕШОК ТАЛОНА № 3

на гарантийный ремонт

Изъят с " " " 20 г.

Исполнитель
(Фамилия, подпись)

(наименование и адрес организации,
ремонт, телефон) производившей



Талон № 3
на гарантийный
ремонт

Продана магазином _____
Дата продажи _____
Штамп магазина _____
(подпись продавца)

332243.051

Исполнитель _____
(Фамилия, подпись)

Владелец _____
(Фамилия, подпись)

(наименование предприятия,

выполнившего ремонт, его адрес)

М. П.

(Должность и подпись руководителя

предприятия, выполнившего ремонт)

-----  -----
Исполнитель _____
(Фамилия, подпись)

Владелец _____
(Фамилия, подпись)

(наименование предприятия,

выполнившего ремонт, его адрес)

М. П.

(Должность и подпись руководителя

предприятия, выполнившего ремонт)

-----  -----
Исполнитель _____
(Фамилия, подпись)

Владелец _____
(Фамилия, подпись)

(наименование предприятия,

выполнившего ремонт, его адрес)

М. П.

(Должность и подпись руководителя

предприятия, выполнившего ремонт)

