



KK Пісіру алаңы
RU Варочная панель

Қолдану туралы нұсқаулары
Инструкция по эксплуатации

2
29



Electrolux

МАЗМҰНЫ

1. ҚАУІПСІЗДІК АҚПАРАТЫ.....	2
2. ҚАУІПСІЗДІК НҰСҚАУЛАРЫ.....	5
3. ОРНАТУ.....	8
4. БҰЙЫМ СИПАТТАМАСЫ.....	13
5. ӘРКҮНДІК ҚОЛДАНУ.....	15
6. АҚЫЛ-КЕҢЕС.....	18
7. КҮТУ МЕНЕН ТАЗАЛАУ.....	21
8. АҚАУЛЫҚТЫ ТҮЗЕТУ.....	23
9. ТЕХНИКАЛЫҚ ДЕРЕК.....	26

СІЗ ОЙЫМЫЗДА БОЛДЫҢЫЗ

Electrolux құрылғысын сатып алғаныңызға рахмет. Сіз ондаған жылдар бойғы кәсіби тәжірибе мен инновацияға сүйеніп жасалған құрылғыны таңдадыңыз. Тапқырлықтың туындысы болған, көз тартарлық бұл құрылғыны жасау барысында сіз ойымызда болдыңыз. Сондықтан, қолданған сайын тамаша нәтижеге қол жеткізе алатыныңызға сенімді болыңыз.

Electrolux әлеміне қош келдіңіз.

Біздің веб-сайтқа барып келесіні қараңыз:



Пайдалану туралы ақпарат, кітапша, ақаулықты түзету, қызмет ақпаратын мына жерден алыңыз:

www.electrolux.com/webselfservice



Сізге барынша жақсы қызмет көрсету үшін өніміңізді мына жерге тіркеңіз:

www.registerelectrolux.com



Құрылғыңызға қажетті керек-жарақтарды, шығынды материалдарды және фирмалық қосалқы бөлшектерді сатып алу үшін:

www.electrolux.com/shop

ТҰТЫНУШЫҒА ҚЫЗМЕТ КӨРСЕТУ

Фирмалық заттарды қолдануды ұсынамыз.

Қызмет көрсету орталығына хабарласқанда келесі деректердің дайын болуын қамтамасыз етіңіз. Үлгісі, Өнім нөмірі, Сериялық нөмірі.

Деректерді техникалық ақпарат тақтайшасынан алуға болады.

⚠ Ескерту / Қауіп-қатерден сақтандыру ақпараты

ℹ Жалпы ақпарат және ақыл-кеңес

📄 Қоршаған ортаға қатысты ақпарат

Өндіруші ескертусіз өзгеріс енгізу құқығына ие.

1. ⚠ ҚАУІПСІЗДІК АҚПАРАТЫ

Құрылғыны орнатып іске қолданар алдында бірге жеткізілген нұсқауларды мұқият оқып шығыңыз.

Дұрыс орнатпау немесе пайдаланбау нәтижесінде орын алған жарақат немесе зақымдарға өндіруші

жауапты емес. Нұсқаулықтарды кейін қарап жүру үшін әрқашан қауіпсіз және қол жетімді жерде сақтаңыз.

1.1 Балалар мен дәрменсіз адамдардың қауіпсіздігі

- Бұл құрылғыны 8 жастан асқан балалар мен денесіне, сезім жүйесіне не ақыл-есіне зақым келген не тәжірибесі аз адамдар өз қауіпсіздіктерін қамтамасыз ететін адамның қадағалауы не құрылғыны қауіпсіз қолдану бойынша берген нұсқауына сүйеніп, дұрыс қолданбау салдарын түсінсе, онда қолдануына болады.
- 3 және 8 жас арасындағы балалар мен мүмкіндіктері өте шектеулі мүгедек адамдарды басқалар қадағаламаған жағдайда алыс ұстау керек.
- 3 жасқа толмаған балаларды үнемі қарап отырмаған жағдайда алыс ұстау керек.
- Балаларға құрылғымен ойнауға рұқсат бермеңіз.
- Барлық орам материалдарын балалардан алыс ұстап, қоқысқа тиісті түрде тастау керек.
- Құрылғы жұмыс істеп тұрғанда немесе ол суып тұрғанда, балалар мен үй жануарларын оған жақындатпаңыз. Қол жететін бөлшектері ыстық.
- Құрылғыда бала қауіпсіздігінің құралы бар болса, оны қосу керек.
- Балалар құрылғыны жөндеу және тазалау жұмыстарын бақылаусыз орындамауы керек.

1.2 Қауіпсіздік туралы жалпы ақпарат

- ЕСКЕРТУ: Құрылғы мен оның қол жететін жердегі бөлшектері қолдану барысында ысып тұрады. Қыздырғыш элементтерге тиіп кетпеу үшін абайлау керек.
- Құрылғыны сыртқы таймермен немесе бөлек қашықтан басқару жүйесімен басқармаңыз.

- ЕСКЕРТУ: Май немесе өсімдік майы қосылған тағамды пештің үстіне қараусыз қалдыру қауіпті және өрт шығуы мүмкін.
- Өртті ЕШҚАШАН сумен сөндіруге әрекет жасамаңыз, оның орнына құрылғыны сөндіріп, жалынды қақпақ немесе өртке төзімді көрпе, т.б. тәрізді затпен жабыңыз.
- АБАЙ БОЛЫҢЫЗ: Пісіру барысын қадағалап отыру керек. Пісіру барысы қысқа болса, үздіксіз қадағалап отыру керек.
- ЕСКЕРТУ: Өрт қаупі бар: Пісіру алаңына зат сақтамаңыз.
- Пышақ, шанышқы, қасық және қақпақ тәрізді темір заттарды пештің үстіне қоймаңыз, себебі ысып кетеді.
- Құрылғыны бумен тазалау құралын пайдаланып тазаламаңыз.
- Егер шыны керамика бет / шыны сынса, электр қатері пайда болмас үшін құрылғыны сөндіріңіз және ток көзінен ағытыңыз. Құрылғы ток көзіне электр қорапшасы арқылы қосылған болса, құрылғыны тоқтан ағыту үшін сақтандырғышты алыңыз. Осы жағдайларда уәкілетті қызмет көрсету орталығына хабарласыңыз.
- Егер пеш үстінің шынысы сынып қалса:
 - барлық оттықтарды дереу сөндіріңіз де, электрлі қыздырғыш элементтердің барлығын оқшаулап, құрылғыны қуат көзінен ажыратыңыз.
 - құрылғының бетіне қол тигізбеңіз,
 - құрылғыны пайдаланбаңыз.
- Егер қуат сымына зақым келген болса, қатерден сақтану үшін оны өндіруші немесе уәкілетті техник немесе сол сияқты білікті маман ауыстыруға тиіс.
- Құрылғыны тоққа тура қосу үшін, контакт интервалы сақталатын, барлық полюстерде оқшаулайтын айырып-қосқыш қажет. Тоқты айыру жұмыстарын міндетті III-ші асқын кернеу санатында

көрсетілген жағдайларға сай іске асыру керек. Жерге тұйықтау сымы қолданылмайды.

- Электр сымын төсеген кезде, температурасы бөлме температурасынан 50°С градус жоғары болатын заттарға тура тигізбей (мысалы, оқшаулағыш төлкені пайдаланып) орнатыңыз.
- **ЕСКЕРТУ:** Пісіру құрылғысының өндірушісі жасаған пеш қорғағыштарды ғана немесе құрылғы өндірушісі пайдаланушы нұсқаулығында арнайы көрсеткен немесе құрылғының өзіне орнатылған қорғағыштарды ғана қолданыңыз. Сай келмейтін қорғағыштарды пайдалансаңыз, оқыс жағдай орын алуы мүмкін.

2. ҚАУІПСІЗДІК НҰСҚАУЛАРЫ

Бұл құрылғы келесі нарықтарға арналған: **BY** **KZ** **RU**

2.1 Орнату



ЕСКЕРТУ!

Бұл құрылғыны тек білікті маман ғана орнатуға тиіс.



ЕСКЕРТУ!

Жарақат алу немесе құрылғыны бүлдіріп алу қаупі бар.

- Орам материалдарының барлығын алыңыз.
- Бүлінген құрылғыны орнатпаңыз немесе іске қоспаңыз.
- Құрылғымен бірге жеткізілген орнату нұсқауларын орындаңыз.
- Құрылғылар мен заттардың арасындағы минимум қашықтықты сақтаңыз.
- Құрылғы ауыр болғандықтан, орнынан жылжитқан кезде әрқашан абай болыңыз. Әрқашан қауіпсіздік қолғабы мен бітеу аяқ киім киіңіз.
- Кесілген беттерге ылғал кіріп үлкейтп жібермес үшін тығыздағышпен бітеңіз.
- Құрылғының астыңғы жағын бу мен ылғалдан қорғаңыз.

- Құрылғыны есікке жақын жерге терезенің астына қоймаңыз. Бұл есік немесе терезе ашылған кезде ыстық ыдыстар құрылғыдан құлап кетпеу үшін қажет.
- Егер құрылғыны тартпалардың үстіне орнатсаңыз, құрылғының астыңғы жағы мен үстіңгі тартпаның арасында ауа ауысып тұруға жеткілікті орын қалуын қамтамасыз етіңіз.
- Құрылғының астыңғы жағы ысып кетеді. Құрылғының астыңғы жағын қол жетпейтін етіп бітеу үшін тұтанбайтын оқшаулағыш панель орнатыңыз.

2.2 Электртоғына қосу



ЕСКЕРТУ!

Өрт және электр қатеріне ұшырау қаупі бар.

- Электртоғына қосу жұмыстарын білікті электрші ғана іске асыруға тиіс.
- Құрылғыны міндетті түрде жерге тұйықтау қажет.
- Қандай да бір жұмысты іске асырмай тұрып, құрылғының электр желісінен ажыратылғанына көз жеткізіңіз.

- Техникалық ақпарат тақтасындағы параметрлердің негізгі қуатпен жабдықтау желісіндегі электр параметрлеріне сәйкес келетініне көз жеткізіңіз.
- Құрылғының дұрыс орнатылғанына көз жеткізіңіз. Босап қалған және дұрыс жалғанбаған электр сымы немесе ашасы (бар болса) ағытпаны өте ысытып жіберуі мүмкін.
- Дұрыс электр сымын пайдаланыңыз.
- Электр сымдарының оратылуына жол бермеңіз.
- Электр қатерінен сақтандыру құралының орнатылғанына көз жеткізіңіз.
- Сымды тартылудан босататын қапсырманы пайдаланыңыз.
- Құрылғыны жақын тұрған розеткаға жалғаған кезде электр сымы немесе ашасы (бар болса) ыстық құрылғыға немесе ыстық ыдысқа тиіп кетпес үшін абай болыңыз.
- Көп тармақты адаптерлер мен ұзартқыш сымдарды қолданбаңыз.
- Құрылғының сымына немесе ашасына (бар болса) зақым келтірмеу үшін абай болыңыз. Зақым келген электр сымын ауыстырту үшін біздің уәкілетті қызмет көрсету орталығына немесе электршіге хабарласыңыз.
- Тоққа қосулы тұрған және оқшаулағышы бар бөлшектердің электр қатерінен сақтандырғышын, саймансыз алынбайтын етіп бекітіп қою керек.
- Құрылғының ашасын розеткаға тек құрылғыны орнатып болғаннан кейін ғана жалғаңыз. Орнатып болғаннан кейін ашаның қол жететін жерде тұрғанына көз жеткізіңіз.
- Егер розетка босап тұрса, оған ашаны сұқпаңыз.
- Құрылғыны тоқтан ажырату үшін сымынан тартпаңыз. Өрқашан ашасынан тартып суырыңыз.
- Дұрыс оқшаулағыш құралдарды ғана қолданыңыз. желіні қорғайтын ажыратқыштар, сақтандырғыштар (устатқыштан алынған бұрандалы сақтандырғыштар), жерге

тұйықталудан қорғау тетіктері мен тұйықтағыштар.

- Электр жүйесі құрылғыны кез келген полюсте ажыратуға мүмкіндік беретін оқшаулағыш құралмен жабықталуға тиіс. Оқшаулағыш құралдың контакт ара қашықтығы кем дегенде 3 мм болуға тиіс.

2.3 Газға қосу

- Газға қосу жұмыстарының барлығын білікті маман ғана іске асыруға тиіс.
- Орнатар алдында жергілікті жабдықтау жағдайлары (газдың түрі мен газдың қысымы) мен құрылғы параметрлерінің сәйкес келетініне көз жеткізіңіз.
- Құрылғының айналасында ауаның айналуын қамтамасыз етіңіз.
- Газбен жабдықтау туралы ақпарат техникалық ақпарат тақтайшасында берілген.
- Бұл құрылғы жану өнімдерін тартып әкететін құрылғыға жалғанбаған. Құрылғыны ағымдық орнату ережелеріне сай орнатыңыз. Желдету талаптарының дұрыс орындалуына көз жеткізіңіз.

2.4 Пайдалану



ЕСКЕРТУ!

Жарақат алу, күйіп қалу және тоқ соғу қаупі бар.

- Алғаш пайдалану алдында барлық орамдарын, жапсырмалары мен қорғағыш таспасын (бар болса) алыңыз.
- Бұл үйде ғана қолдануға арналған құрылғы.
- Бұл құрылғының техникалық сипаттамасын өзгертпеңіз.
- Желдеткіш саңылаулардың бітеліп қалмағанына көз жеткізіңіз.
- Жұмыс істеп тұрған құрылғыны назардан тыс қалдырмаңыз.
- Пісіру алаңын пайдаланып болған сайын "off" қалпына қойыңыз.
- Пісіру алаңдарына ас құралдарын немесе кәстрөлдердің қақпақтарын қоймаңыз. Қызып кетуі мүмкін.

- Құрылғыны су қолмен іске қоспаңыз немесе суға тиіп тұрған құрылғыны пайдаланбаңыз.
- Құрылғыны жұмыс орны немесе зат сақтайтын орын ретінде қолданбаңыз.
- Тағамды ыстық майға салғанда, май шашырауы мүмкін.



ЕСКЕРТУ!

Өрт және жарылыс пайда болу қаупі бар

- Тоңмайларды немесе майды қыздырған кезде тұтанғыш бу пайда болады. Тоңмайға немесе майға тамақ пісірген кезде қызған заттарды немесе оттың жалынын алыс ұстаңыз.
- Қатты қызған майдан бөлініп шығатын бу, кенет жарылыстың орын алуына себеп болады.
- Құрамында тағам қалдықтары бар қолданылған май, бірінші рет қолданылып отырған майға қарағанда, төмен температурада өрт пайда болуға әкелуі мүмкін.
- Тұтанғыш заттарды немесе ішіне тұтанғыш зат салынған дымқыл заттарды құрылғының ішіне, қасына немесе үстіне қоймаңыз.



ЕСКЕРТУ!

Құрылғыны бүлдіріп алуыңыз мүмкін.

- Басқару панеліне ыстық ыдыс қоймаңыз.
- Ыдысты ішіндегісі сарқылғанша қайнатпаңыз.
- Құрылғының үстіне зат немесе ыдыс құлап кетуге жол бермеңіз. Құрылғының бетіне зақым келуі мүмкін.
- Пісіру алаңдарын бос ыдыс қойып немесе ешбір ыдыс қоймай іске қоспаңыз.
- Құрылғының үстіне алюминий жұқалтыр қоймаңыз.
- Құйылған шойыннан, алюминийден жасалған немесе астына нұқсан келген ыдыстар, шыны / шыны керамика бетке сызат түсіреді. Бұндай заттарды құрылғының бетінде үнемі көтеріп жылжыту керек.

- Пішімі дұрыс, диаметрі оттықтың диаметрлерінен үлкен орнықты ыдыстарды ғана пайдаланыңыз.
- Ыдыстардың оттықтың тура ортасына қойылғанына көз жеткізіңіз.
- Құрылғының шетін жауап қалатын үлкен ыдыстарды пайдаланбаңыз. Бұл жұмыс бетіне нұқсан келтругі мүмкін.
- Құрылғымен бірге жеткізілген керек-жарақтарды ғана қолданыңыз.
- Оттыққа жалын шашыратқышты орнатпаңыз.
- Газбен пісіретін құрылғыны пайдаланған кезде қызу және ылғал бөлінеді. Құрылғы орнатылған бөлменің жақсы желдетілуін қамтамасыз етіңіз.
- Құрылғыны ұзақ уақыт пайдаланған кезде қосымша желдету қажет болуы, мысалы, терезені ашу немесе барынша тиімді желдету тәсілін пайдалану қажет болуы мүмкін, егер механикалық тартқыш бар болса, оның қарқынын арттыруға болады.
- Бұл тек тағам пісіруге арналған құрылғы. Басқа мақсатта, мысалы бөлмені қыздыру үшін қолдануға болмайды.
- Сірке суы, лимон шырыны немесе әк дағын кетіретін құралдар тәрізді қышқыл заттарды пештің үстіне тигізбеңіз. Бұл заттар ақтаңдақ із қалады.
- Құрылғының эмаль қаптамасының немесе тот баспайтын болат бөлігінің түсінің өзгеруі құрылғы жұмысына әсер етпейді.

2.5 Күту менен тазалау

- Құрылғының бетіндегі материалдың сапасы түспес үшін мезгіл-мезгіл тазалаңыз.
- Құрылғыны тазалардан бұрын сөндіріңіз де, суығанша күттіңіз.
- Қызмет көрсету алдында құрылғыны электр желісінен ажыратыңыз.
- Құрылғыны тазалау үшін сулы спрейді және буды қолданбаңыз.
- Құрылғыны дымқыл, жұмсақ шүберекпен тазалаңыз. Тек бейтарап тазартқыш заттарды

қолданыңыз. Жеміргіш заттарды, түрпілі жөкелерді, еріткіштерді немесе металл заттарды пайдаланбаңыз.

- Оттықтарды ыдыс жуғыш машинада жумаңыз.

2.6 Құрылғыны тастау



ЕСКЕРТУ!

Жарақат алу немесе тұншығып қалу қаупі бар.

- Құрылғыны қоқысқа дұрыс тастауға қатысты ақпаратты жергілікті әкімшілік мекемеге хабарласып алыңыз.

3. ОРНАТУ



ЕСКЕРТУ!

Қауіпсіздік тарауларын қараңыз.

3.1 Орнату алдында

Пешті орнату алдында, техникалық сипаттама тақтайшасынан келесі деректерді жазыңыз. Техникалық ақпарат тақтайшасы пештің астыңғы жағында орналасқан.

Үлгі
 Құрылғының нөмірі
 (PNC)
 Сериялық
 нөмірі

3.2 Газға қосу



ЕСКЕРТУ!

Құрылғыны орнату, жалғау мен жөндеу бойынша төмендегі нұсқауларды нормаларға және жергілікті заң ережелеріне сәйкес білікті техник қызметкерлер іске асыруға тиіс.

Қолданыстағы ережелерге сәйкес тұрақты қосылым сымдарын немесе тот баспайтын болатпен қапталған иілгіш түтікті таңдаңыз. Егер иілгіш металл түтіктерді пайдаланатын болсаңыз, олардың жылжымалы

- Құрылғыны электр желісінен ажыратыңыз.
- Құрылғыға жақын орналасқан электр сымын кесіп, қоқысқа тастаңыз.
- Сыртқы газ түтіктерін майыстырыңыз.

2.7 Сервис

- Құрылғыны жөндеу үшін уәкілетті қызмет көрсету орталығына хабарласыңыз.
- Тек ғана фирмалық қосалқы бөлшектерді қолданыңыз.

бөлшектерге жанаспауын немесе қысылып қалмауын қадағалаңыз. Сондай-ақ пешті тұншапешке абайлап орнатыңыз.



Құрылғының газбен жабдықтау қысымының ұсынылған мәндерге сәйкес екеніне көз жеткізіңіз. Реттелетін қосылым бұрандалы G 1/2" сомынының көмегімен ауқымды еңіске бекітіледі. Бөлшектерін күш салмай бұраңыз, қосылымды қажетті бағытта реттеп орналастырыңыз да, барлығын қатайтып бұраңыз.

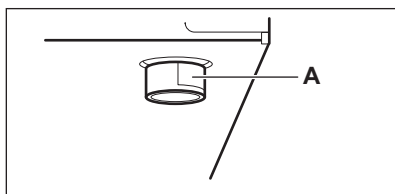

A. Шайбасы бар сүмбінің ұшы

Сұйылтылған газ

Сұйылтылған газ үшін резеңке түтік ұстатқышты пайдаланыңыз. Өрқашан тығыздағышты орнатыңыз. Содан кейін газ желісіне қосуды жалғастырыңыз.

Иілгіш түтік төмендегі жағдайларда қолдану үшін дайындалады:

- ол бөлме температурасынан жоғары, 30°C-тан асып қызып кете алмаса;
- ұзындығы 1500 мм-ден аспаса;
- ешбір жері жаншылмаса;
- оны тартып не бұрап майыстыруға болмаса;
- ол өткір жиектер мен бұрыштарға жанаспаса;
- оның күйін тексеру үшін оны оңай қарап шығу мүмкін болса.

Иілгіш түтіктің жақсы сақталғанын бақылау үшін төмендегілерді тексеру керек:

- екі ұшында және ұзына бойында жарылған, кесілген жерлер, күйген белгілері болмауын;
- материал қатқылданбаған, керісінше, серпімділігі дұрыс болуын;
- бекіткіш қапсырмаларды тот баспағанын;
- жарамдылық мерзімі өтіп кетпегенін.

Егер бір немесе бірнеше ақаулығы байқалса, түтікті жөндеудің керегі жоқ, ауыстыру керек.



ЕСКЕРТУ!

Орнату аяқталғаннан кейін әр түтік фиттингінің жақсылап бекітілгенін тексеріңіз. От емес, сабын ерітіндісін пайдаланыңыз!

3.3 Инжекторды ауыстыру

1. Кәстрөл тірегіштерді алыңыз.
2. Оттықтың қақпақтары мен шілтерлерін алыңыз.

3. 7-ші гайка кілтінің көмегімен инжекторларды алып, оларды қолданып отырған газдың түріне сәйкес келетін инжекторлармен ауыстырыңыз ("Техникалық дерек" тарауын қараңыз).
4. Бөлшектерді құрастыру үшін процедураларды кері ретпен орындаңыз.
5. Техникалық ақпарат (газбен жабдықтайтын құбырдың қасында) тақтасын жаңа газға сәйкес келетін тақтамен алмастырыңыз. Бұл тақтаны құрылғымен бірге берілген жинақтан табуға болады.

Берілетін газдың қысымы өзгермелі болса немесе қажет қысымнан өзге болса, құрылғының газбен жабдықтау құбырына тиісті қысым реттегішті орнату керек.

3.4 Газды таңдау

1. белгісін 3 секунд басыңыз.
2. 7 секунд ішінде белгісін 3 секунд басыңыз.
3. 3 рет түртіңіз. Дисплейде G1 режимі көрінеді.
4. түртіңіз. Режимге кіріңіз.
5. Таймер дисплейінде таңдалған газ түрі көрінеді.
6. Газ түрін төмендегі кестеге сай орнату үшін белгісін түртіңіз.
7. түртіңіз. Газ түрін растаңыз. Режимнен шығу үшін түртіп, Автоматты түрде сөндіру функциясы қосылғанша күтіңіз.

Газды таңдау		
0	1	2
G20 13 mbar	Сұйылтылған газ 29 mbar	G20 20 mbar

3.5 Ең кіші деңгейді лайықтау





ЕСКЕРТУ!

Уәкілетті орнатушыға арналған ақпарат.



Түзету алдында пешті сөндіріңіз.

Оттықтардың ең төменгі деңгейін баптау үшін:



1.  белгісін 3 секунд басыңыз.
2. 7 секунд ішінде  белгісін 3 секунд басыңыз.

3.  4 рет түртіңіз.
Дисплейде G2 режимі көрінеді.

4.  түртіңіз.
Режимге кіріңіз.

5. Режимді таңдағаннан кейін 5 секунд күтіңіз.

Оттықта мин. деңгей және басқару жолағында  көрінеді.

6.  Немесе  түртіңіз.
Параметр мәнін қосу не азайту үшін мин. деңгейді реттеңіз.

7. 5 секунд күтіңіз.
Қуат тақтасына таңдалған мәнді жіберу үшін.

8. Мин. деңгей дұрыс екенін тексеріп,  түртіңіз.

Мин. деңгейді растау үшін.



Мин. деңгей дұрыс болмаса 6 және 7 қадамдарды қайталаңыз.

9. Келесі оттықты таңдау үшін  белгісін түртіп, 5-8 қадамдарын қайталаңыз.

Режимнен шығу үшін  белгісін түртіңіз.



ЕСКЕРТУ!

Газ берілімінің ең үлкен қалпынан ең кіші қалпына ауысқанда, жалынның өшіп қалмайтынына көз жеткізіңіз.



ЕСКЕРТУ!

G3 және G4 режимдерін орнатпаңыз. Бұл уәкілетті орнатушыға ғана арналған.

3.6 Электртоғына қосу

- Техникалық ақпарат тақтайшасындағы атаулы кернеу мен электрмен жабдықтау түрінің жергілікті кернеу мен қуатпен жабдықтау мәндеріне сай келетініне көз жеткізіңіз.
- Құрылғы электр сыммен жабдықталған. Оны техникалық ақпарат тақтайшасындағы жүктемені көтере алатын дұрыс ашамен жабдықтау керек. Ашаның сай келетін розеткаға қосылғанына көз жеткізіңіз.
- Өрқашан дұрыс орнатылған, қатерден сақтандырылған розетканы қолданыңыз.
- Орнатып болғаннан кейін ашаның қол жететін жерде тұрғанына көз жеткізіңіз.
- Құрылғыны тоқтан ажырату үшін сымнан тартпаңыз. Өрқашан ашасынан тартып суырыңыз.
- Құрылғыны ұзартқыш сыммен, адаптермен немесе көп тармақты қосылым арқылы қосқан кезде өрт шығу қаупі бар. Жерге тұйықтау стандарттар мен ережелерге сай іске асырылғанына көз жеткізіңіз.
- Қуат сымны 90° С градустан асатын температурамен қыздырмаңыз.

3.7 Қосылым сымы

Қосылым сымны ауыстыру үшін тек арнайы сымды немесе соның баламасы болатын сымды ғана пайдаланыңыз. Сымның түрі: H05SS-FT180.

Сымның қимасының кернеуге және жұмыс температурасына сәйкес екеніне көз жеткізіңіз. Сары/жасыл түсті жерге қосу сымы қоңыр (немесе қара) түсті фазалық сымнан шамамен 2 см ұзынырақ болуға тиіс.

3.8 Құрастыру

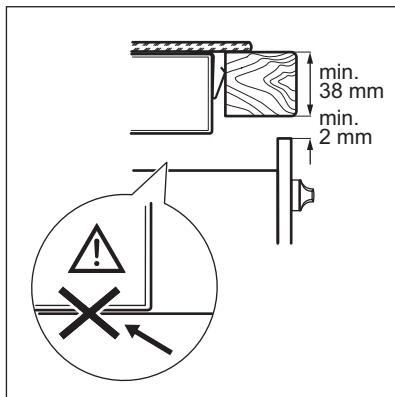
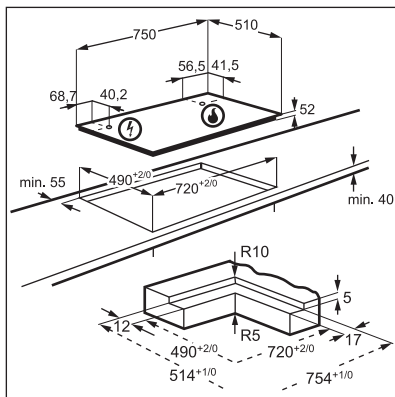
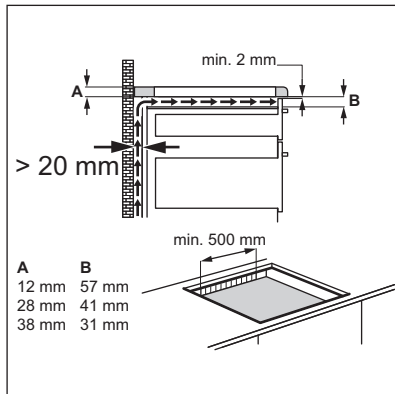
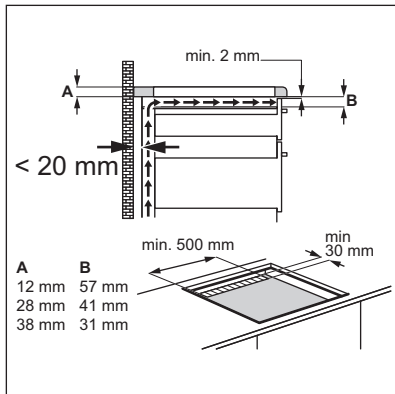
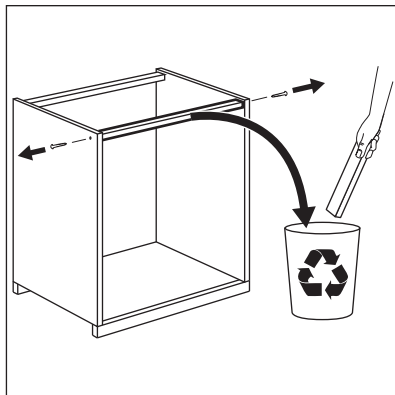
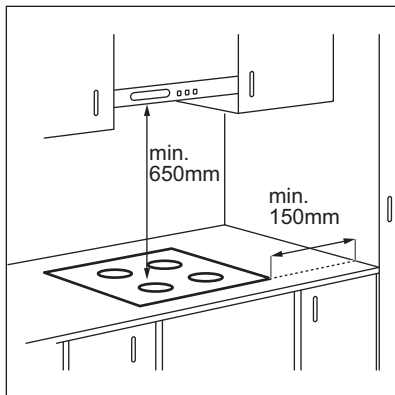

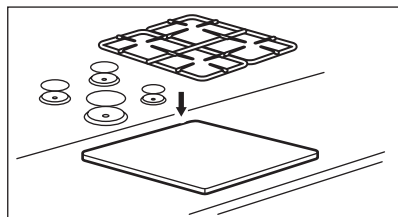
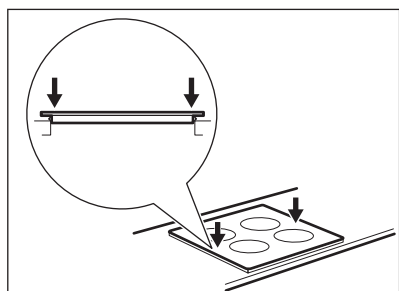
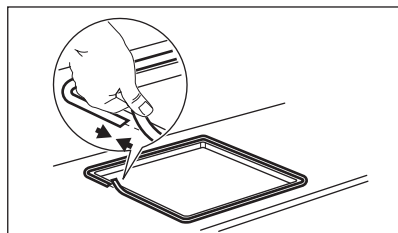
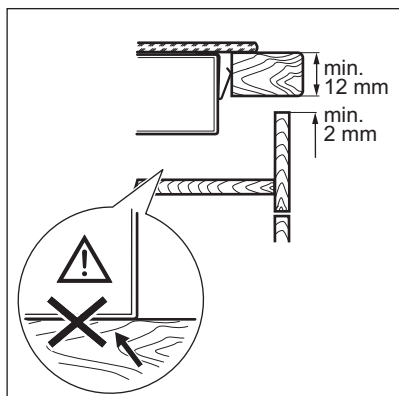

АБАЙЛАҢЫЗ

Құрылғыны беті тегіс жұмыс үстеліне ғана орнатыңыз.

3.9 Құрылғыны ауа тартқыштың астына орнату



Құрылғыны ауа тартқыштың астына орнатсаңыз, құрылғылардың арасындағы мин. қашықтықты орнату нұсқауларынан қараңыз.

3.10 Кірістіру жолдары

Пештің астына орнатылатын тақта алуға оңай және техникалық қызмет көрсету қажет болғанда қол жеткізуге оңай болуға тиіс.

Есігі ас үй жиһазы

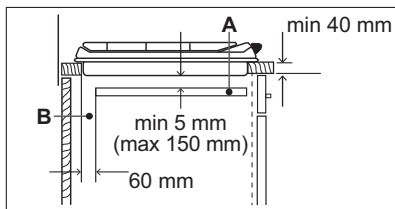
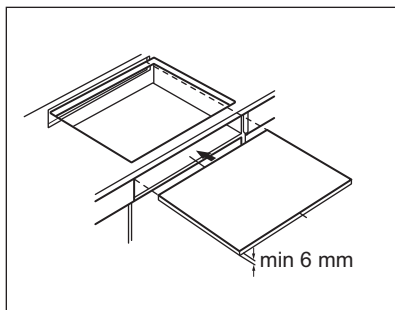

- A. Алынбалы тақта
- B. Қосылым сымдарына арналған орын

Тұмшापеш орнатылған ас үй жиһазы

Қауіпсіздікті қамтамасыз ету үшін және тұмшापешті құрылғыдан оңай алу үшін

пештің үсті мен тұмшापешті электр желісіне жеке-жеке қосу керек.

4. БҰЙЫМ СИПАТТАМАСЫ

4.1 Пісіруге арналған беттің көрінісі

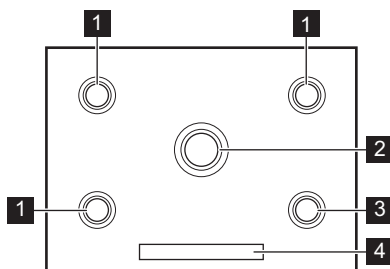

- 1 Орташа жылдам оттық
- 2 Көп шілтерлі оттық
- 3 Қосымша оттық
- 4 Басқару панелі

4.2 Басқару панелінің көрінісі

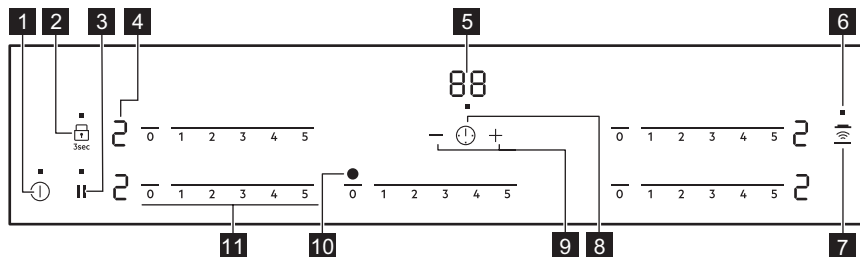







Құрылғыны іске қосу үшін сенсорлық өрістерді пайдаланыңыз. Бейнебеттер, индикаторлар мен дыбыстық сигналдар қай функциялардың жұмыс жасайтынын көрсетеді.

Сенсорлық өріс	Функция	Түсіндірме
1	ⓘ ҚОСУ/СӨНДІРУ	Пештің үстін қосуға және сөндіруге арналған.
2	🔒 Құлып / Бала қауіпсіздігінің құралы	Басқару панелін құрсаулайды/құрсауын ағытады.
3	Үзіліс	Функцияны іске қосады және сөндіреді.

Сенсорлық өріс	Функция	Түсіндірме
4	- Қыздыру параметрінің бейнебеті	Қыздыру параметрін көрсетуге арналған.
5	- Таймер бейнебеті	Уақытты минут бойынша көрсетуге арналған.
6	■ Индикатор шам	Қосылған функцияны көрсету үшін.
7	 Hob²Hood	Функцияны қолмен басқару режимін іске қосуға және сөндіруге арналған.
8	 -	Таймерді қосуға және сөндіруге арналған.
9	+ / -	Уақытты көбейтуге немесе азайтуға арналған.
10	- Hob²Hood инфрақызыл сигнал аумағы	Тартқыш құрылғы байланысы.
11	- Басқару жолағы	Оттықтың қызу параметрін орнату.

4.3 Қызу параметрінің бейнебеттері

Дисплей	Сипаттама
	Оттық сөндірулі.
	Оттық жұмыс істейді.
	Ақау бар.
	Пісіру алаңы әлі ыстық (қалдық қызу).
	Құлып /Бала қауіпсіздігінің құралы жұмыс істейді.
	Үзіліс жұмыс істейді.
	Автоматты сөндіру функциясы қосылады.

4.4 Ыстық бет индикаторы



ЕСКЕРТУ!

Тағам пісіру барысында пештің үсті ысып кетсе, алаңды сөндірген кезде параметр индикаторы

Ыстық бет **H** ескертуін көрсетеді. Ыстық бет индикаторы пісіру алаңы суығанша көрсетіліп тұрады.

5. ӘРКҮНДІК ҚОЛДАНУ



ЕСКЕРТУ!

Қауіпсіздік тарауларын қараңыз.

5.1 Оттықтың көрінісі

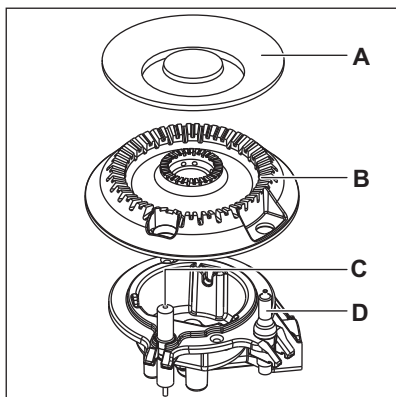
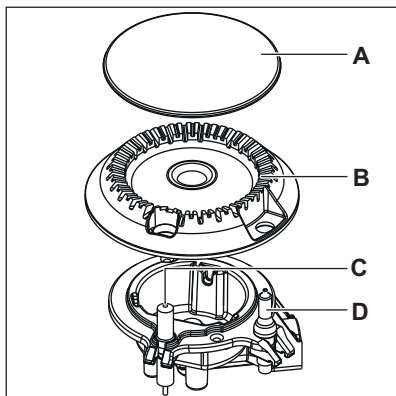

- A. Оттық табақшасы
- B. Оттық шілтері
- C. От алдырғыш
- D. Жалын қауіпсіздігінің құралы

5.2 Оттықты тұтату



Оттықты әрқашан ыдысты қоймай тұрып жағыңыз.











ЕСКЕРТУ!

Ас үйде ашық отты пайдаланған кезде өте абай болыңыз. Жалын дұрыс пайдаланылмаса, өндіруші жауапты емес.

1. Пешті қосу үшін **1** түймесін 1 секунд түртіңіз.
 - 20 секунд пайдаланбаса, пеш сөнеді.
 2. Жарық жанғаннан кейін дисплейде **D** пайда болса, басқару жолағының қыздыру параметрін дұрыс түртіңіз немесе саусағыңызды басқару жолағының бойымен дұрыс қыздыру параметріне жеткенше сырғытыңыз.
- Қызу параметрін орнату немесе өзгерту үшін.

 Бірнеше рет әрекет еткеннен кейін оттық жанбаса, шілтер мен оның қақпағының дұрыс қойылғанын тексеріңіз және жалын қауіпсіздігі құралының металл бөлігін тазалаңыз ("Күту менен тазалау" тармағын қараңыз).

 Оттық кенет сөніп қалса, пеш оттықты 3 рет қайта жағады. Жалын сонда да пайда болмаса,  көрінеді.

 Егер  пайда болса, пешті сөндіріңіз және қосыңыз. Жарық жанғаннан кейін  қайта пайда болса,  түймесін басып, содан кейін  түймесін 3 секунд ішінде басыңыз. Ақау  пайда болған кезде бастапқы қалпына қойылады.

5.3 Оттықты сөндіру

Жалынды өшіру үшін басқару жолағын сөндіру  қалпына бұраңыз.



ЕСКЕРТУ!

Кәстрөлдерді оттықтан алардан бұрын үнемі отты азайтыңыз немесе сөндіріп қойыңыз.

5.4 Автоматты түрде сөндіру

Функция пештің үстін келесі жағдайларда автоматты түрде сөндіреді:

- барлық оттықтар сөнеді,
- пештің үстін іске қосқан соң қызу параметрін орнатпасаңыз,
- басқару панеліне бір нәрсе төгіліп қалса немесе ол 10 секундтан артық (ыдыс, киім т.с.с.) жабық қалса. Дыбыстық сигнал естіліп, пештің үсті сөнеді. Заттарды

алыңыз немесе басқару панелін тазалаңыз.

- оттықты сөндірмесеңіз немесе қызу параметрін өзгертпесеңіз. Шамалы уақыттан кейін  жанады да, пеш жұмысын тоқтатады.



Пештің үстін сөндіргеннен кейінгі уақыт пен қызу параметрінің арасындағы байланыс:

Деңгей	Уақыт (сағат)
1	6
2	3
3	3
4	1,5
5	1,5

5.5 Пештің үстін бұғаттау және бұғатын ашу

Басқару панелін оттықтар жұмыс істеп тұрғанда бұғаттауға болады. Ол қызу параметрінің кездейсоқ өзгеруіне жол бермейді.

Басқару панелін бұғаттау үшін:



1. Қызу параметрін орнатыңыз.
2.  белгісін түртіңіз.
3.  оттықтың дисплейінде пайда болады.

Басқару панелінің бұғатын ашу үшін  белгісін қайта түртіңіз.



Басқару панелі бұғатталып тұрғанда оттықтарды сөндіруге болады. Пештің үстін сөндіру үшін  пайдаланыңыз.



Бала қауіпсіздігі үшін бұғатты орнату үшін:

1. Пештің үстіне қосу үшін  түймесін басыңыз.
2. Бұғат функциясы қосу үшін  белгісін 3 секунд түртіңіз.  барлық басқару жолақтарында жанады.



3. Пештің үстіне сөндіру үшін  түймесін басыңыз.

 Бала қауіпсіздігі функциясы қосұлы тұрғанда пеш үстінің бұғатын ашуға болады.

Уақытша ағыту үшін:

1. Пештің үстіне қосу үшін  түймесін басыңыз.
2.  белгішесін 3 секунд басыңыз.
3.  оттықтың дисплейінде пайда болады.
4. Қызу параметрін орнатыңыз.
5. Пісіріп болғаннан кейін және пешті сөндіргеннен кейін Бұғат функциясы белсенді тұрады.

Бұғатты толық ағыту үшін:

1. Пештің үстіне қосу үшін  түймесін басыңыз.
2.  белгішесін 3 секунд басыңыз. Бұғат ағытылады.
3. Пештің үстіне сөндіру үшін  түймесін басыңыз.

5.6 Үзіліс

Бұл функция ең төмен қыздыру параметрі бойынша жұмыс істейтін оттықтардың барлығын орнатады.

Функция жұмыс істеп тұрғанда, сіз қызу параметрін өзгерте алмайсыз.

Функция таймер функцияларын тоқтатпаған кезде.



Функцияны іске қосу үшін  белгісін түртіңіз.

 жанады.

Функцияны сөндіру үшін  түртіңіз. Алдыңғы қызу параметрі жанады.

5.7 Минут операторы

Пеш қосұлы тұрғанда бұл функцияны минут операторы ретінде пайдалануға болады.

1.  түртіңіз.
2. Таймердің  не  түймесін басып, уақытты минут бойынша

(00-99) орнатыңыз. Уақыт параметрі кезінде таймер индикаторы  жылдам жыпылықтай бастайды.

3. Таймер индикаторы  баяу жыпылықтай бастағанда таймер қосылады.



Уақыт аяқталған кезде, дыбыстық сигнал естіліп, **00** жыпылықтайды.



4.  түртіңіз. Дыбыстық сигналды тоқтату үшін.



 Функция оттықтардың жұмысына әсер етпейді.

 Таймер функциясының ең үлкен уақыты 00-99 минут. Минут операторы нұсқауларын (таймерді реттеу қамтылмаған) қараңыз.

5.8 OffSound Control (Дыбыстық сигналдарды сөндіру және қосу)

Пешті сөндіріңіз.  белгішесін 3 секунд басыңыз. Бейнебет жанады да, сөнөді.  белгісін 3 секунд басыңыз.

 немесе  жанады. Келесі параметрдің бірін таңдау үшін таймердің  белгісін таңдаңыз:

-  - дыбыстық сигнал сөндірулі
-  - дыбыстық сигнал қосұлы

Таңдауды растау үшін пеш автоматты түрде сөнгенше күтіңіз.

Функцияны  қалпына қойғанда келесі жағдайларда ғана дыбыстық сигнал естіледі:

-  түрткенде
- Минут операторы сөнгенде
- Кері санақ таймері сөнгенде
- басқару панеліне бір нәрсе қойылғанда.

5.9 Hob²Hood

Бұл пештің үстін арнайы ауа тартқыш құралға жалғайтын заманауи автоматты функция. Пеш пен ауа

тартқыш құрал екеуі де инфрақызыл сигнал коммуникаторымен жабдықталған. Желдеткіштің жылдамдығы режим параметрі мен пештің үстіндегі ең ыстық ыдыстың температурасы бойынша автоматты түрде анықталады. Сондай-ақ пешті желдеткіш арқылы қолмен де басқара аласыз.

 Ауа тартқыш құрылғы тек пеш қосулы тұрса ғана жұмыс істейді.

 Ауа тартқыш құралдардың көпшілігінде бастапқыда қашықтан басқару жүйесі ажыратылып тұрады. Оны функцияны пайдаланар алдында қосыңыз. Қосымша ақпаратты ауа тартқыш құралдың пайдалану нұсқаулығын қараңыз.





 Пеш желдеткіштің жылдамдығын пісіру процесіне қарай автоматты түрде орнатады.



Автоматты режимдер



Режим	Үлгі сипаттама	Автоматты шам	Автоматты желдеткіш жылдамдығы
H0	Қол режимі	Өшіру	Өшіру
H1	Авт. шам	Қосу	Өшіру
H2	Тұрақты жылдамдық	Қосу	1

Режим	Үлгі сипаттама	Автоматты шам	Автоматты желдеткіш жылдамдығы
H3	Авт. жылд. төмен	Қосу	0-1
H4	Авт. жылд. орташа	Қосу	0-1
H5	Авт. жылд. жоғары	Қосу	0-2
H6	Авт. жылд. қарқынды	Қосу	0-3

Автоматты режимді өзгерту

1. Құрылғыны сөндіріңіз.
2.  белгісін 3 секунд басыңыз, дисплей жанады және сөнеді.
3.  белгішесін 3 секунд басыңыз.
4.  түймешігін бірнеше рет  жанғанша түртіңіз.
5. Автоматты режимді таңдау үшін таймердің  тетігін басыңыз.

 Жылдамдықты қолмен орнату үшін  белгісін түртіңіз.

 Желдеткішті және жарықты сөндіру үшін  ұзақ басыңыз.



ЕСКЕРТУ!

Пісіріп болғаннан кейін ауа тартқыш автоматты түрде сенбейді. Қолмен сөндіріңіз.

6. АҚЫЛ-КЕҢЕС



ЕСКЕРТУ!

Қауіпсіздік тарауларын қараңыз.

6.1 Ыдыс-аяқ



АБАЙЛАҢЫЗ

Шойыннан құйылған табаларды, фарфор не балшықтан жасалған ыдысты, гриль не тостер табақтарын пайдаланбаңыз.



ЕСКЕРТУ!

Бір табаны екі оттыққа қоймаңыз.



ЕСКЕРТУ!

Орнықсыз не табанына нұқсан келген кәстрөлдерді ішіндегісі төгіліп, адам жарақат алмау үшін қолданбаңыз.



АБАЙЛАҢЫЗ

Кәстрөл саптарының пісіру алаңының алдыңғы қырының үстінде емес екеніне көз жеткізіңіз.



АБАЙЛАҢЫЗ

Кәстрөлді орнықты етіп қою және газды мүмкіндігінше аз пайдалану үшін кәстрөлді оттықтың ортасына қойыңыз.



АБАЙЛАҢЫЗ

Тағам пісіру барысында шашыраған сұйық, шыныны сындырып жіберуі мүмкін.

6.2 Қуат үнемдеу

- Егер мүмкіндік болса, ыдысқа әрқашан қақпақ жабыңыз.
- Сұйықтық қайнай бастағанда, оны ақырындап қайнату үшін отты азайтыңыз.

6.3 Ыдыстың диаметрі



Оттықтың диаметрлеріне сай келетін ыдыстарды пайдаланыңыз.

Оттық	Ыдыстың диаметрі (мм)
Көп шілтерлі	220 - 260
Жартылай жылдам (артқы сол жақ)	120 - 240
Жартылай жылдам (артқы оң жақ)	120 - 240
Жартылай жылдам (алдыңғы сол жақ)	120 - 220
Қосымша	80 - 180

6.4 Hob²Hood функциясына арналған ақыл-кеңес

Пешті мына функциямен бірге пайдаланғанда:

- Тартқыш құрылғы панелін тура түсетін күннен қорғаңыз.
- Тартқыш құрылғы панеліне галоген жарығын түсірмеңіз.
- Пештің басқару панелін жаппаңыз.
- Пеш пен тартқыш құрылғы арасындағы сигналға кедергі жасамаңыз (мысалы, қолыңызбен немесе ыдыстың тұтқасымен). Суретке қараңыз.

Суреттегі пеш мысал ретінде ғана берілген.

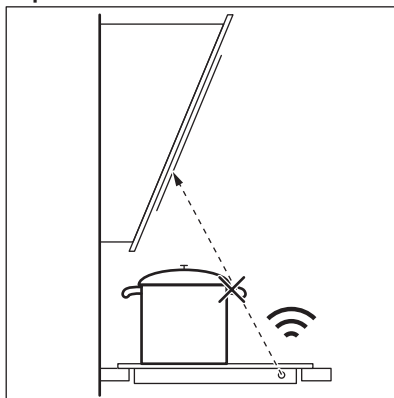

 Hob²Hood (пештен ауа тартқышқа) инфрақызыл сигналы коммуникаторының терезесін таза ұстаңыз.

 Басқа қашықтан басқаратын құрылғылар сигналды бұғаттауы мүмкін. Пештегі функцияны пайдаланған кезде басқа қашықтан басқаратын құрылғыларды пайдаланбаңыз.

Hob²Hood функциясы бар пештің тартқыш құрылғылары

Осы функцияда жұмыс істейтін пештің тартқыш құрылғыларының кең ауқымын біздің пайдаланушыға арналған веб-сайтымыздан таба аласыз. Осы функцияда жұмыс істейтін Electrolux пешінің тартқыш құрылғыларында  белгісі болуы керек.

6.5 Тағам пісіру бағдарламаларының үлгілері

Кестеде баппен немесе майға батырып қуыру, баяу пісіруге арналған қызу параметрлері мен пісіру уақыттары берілген.

- Параметрлерді тағам түріне, пайдаланылатын газ, ыдыстың материалы мен көлеміне қарай













реттеңіз. Ақыл-кеңес тарауынан ыдыс диаметрлерін қараңыз.

- Баппен пісіру үшін қосымша оттықты немесе жалын таратқышы бар жартылай жылдам оттықты пайдаланыңыз.
- Қызу біркелкі таралу үшін қаптамасы бар ыдысты немесе қосымша не жартылмай жылдам оттықты пайдаланыңыз.
- Кестедегі әр мысалда екі немесе үш қадам берілген.
- Егер табаны пайдалансаңыз, алдымен майды қыздырып, қуыру барысында температураны кестеде ұсынылған мәндерге сәйкес бірқалыпты ұстаңыз.

Кестеде пайдаланылған пісіру тәсілінің белгілері:

	Майды қыздыру
	Баппен қуыру
	Қатты қайнату
	Баяу қайнату
	Құраластарды араластыру, еріту

Тағам	П о р ц и я л а р	Оттық	1-қадам		2-қадам		3-қадам				
			Белгі	Д е н г е й	Уақыт (мин)	Белгі	Д е н г е й	Уақыт (мин)	Белгі	Д е н г е й	Уақыт (мин)
Құймақ	4	ЖЖ		5	1-4		2	4-8			

Бургер	2	ҚОС.		5	1-5		3	4-8			
Бургер	3	ЖЖ		5	1-5		3	4-8			
Бургер	4	ОЖ		5	1-5		3	4-7			
Фри	4	ОЖ		5	20-30						
Бешamel ¹⁾	4	ҚОС.		1	5-10		5	5-10		1	4-8
Күршіботқасы ¹⁾	4	ҚОС.		5	10-20		1	30-40			

1) Үздіксіз араластыру

2) Қақпақсыз

7. КҮТУ МЕНЕН ТАЗАЛАУ



ЕСКЕРТУ!

Қауіпсіздік тарауларын қараңыз.



Басқару панелінде су немесе басқа сұйықтық тұрса, пештің функцияларын кенет қосуы немесе сөндіруі мүмкін.

7.1 Жалпы ақпарат

- Пештің үстін пайдаланған сайын тазалаңыз.
- Бұғат / бала қауіпсіздігі функциясын қосуды ұсынамыз ("Күнделікті қолдану" тарауынан "Пештің үстін бұғаттау және бұғаттамау" тарауын қараңыз).
- Әрқашан табаны таза ыдысты пайдаланыңыз.
- Пештің үстіне түскен сызаттар немесе қошқыл дақтар оның жұмысына ешқандай әсер етпейді.
- Пештің бетіне арналған арнайы тазалағышты пайдаланыңыз.



ЕСКЕРТУ!

Шынының бетін не оттықтың жиектері мен жақтаудың (бар болса) арасын тазалау үшін пышақтарды, қырғыштарды не ұқсас құралдарды қолданбаңыз.

- Тот баспайтын болат бөліктерін сумен жуыңыз да, содан кейін жұмсақ шүберекпен құрғатыңыз.

7.2 Таба тағандары

i Ыдыс тағандары ыдыс жуғыш машинада жууға төзімді емес. Оларды қолмен жуу керек.

1. Пештің үстін оңай тазалау үшін таба тағандарын алыңыз.

i Пештің үстін бүлдіріп алмас үшін таба тағандарын орнына қойған кезде абай болыңыз.

2. Эмальмен қапталған ыдыстан кейде жолақ қалуы мүмкін, сондықтан, ыдыс тірегіні қолмен жуып, көптірген кезде байқаңыз. Қажет болса, қатып қалған дақтарды тазартқыш қоймалжыңмен тазалаңыз.
3. Ыдыс тағандарын тазалап болғаннан кейін орындарына дұрыс салынғанына көз жеткізіңіз.
4. Оттық дұрыс жұмыс істеу үшін таба тағандарының тармақтары оттықтың ортасына дәл келіп тұрғанына көз жеткізіңіз.

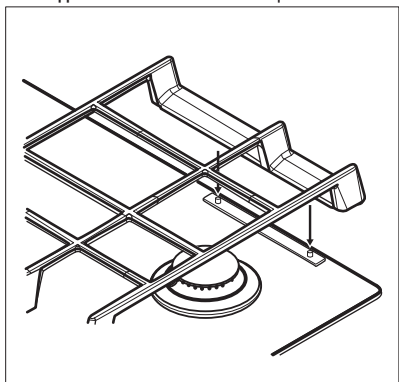

7.3 Кәстрөл тіректерін алу

Ыдыс тағандарының орнықты тұруын қамтамасыз ету үшін олар пештің артында орналасқан темір істікшелермен бекітіледі. Тазалауға ыңғайлы болу үшін ыдыс тағандарын пештің үстінен алып қоюға болады. Ыдыс тағандарын соңғы суретте көрсетілгендей көлденең ұстап,

суретте көрсетілгендей дұрыс ретпен алыңыз.

i Ыдыс тағанын еңістетіп көтерсеңіз, металл істікшелерге салмақ түседі. Бұл металл істікшелерге зақым келтіріп, сындыруы мүмкін.

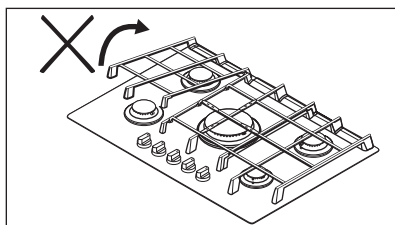
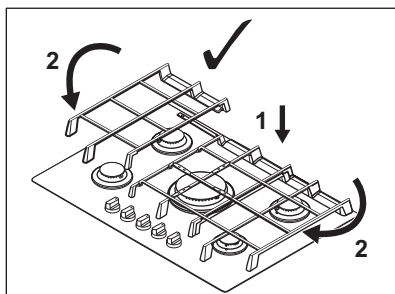
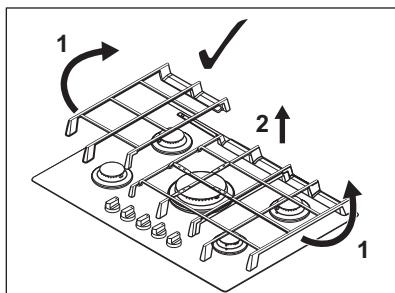

Ыдыс тағандарының өлшемдері және оттықтардың саны құрылғының әр үлгісінде әр түрлі болуы мүмкін.

7.4 Пештің үстін тазалау

- **Дереу тазалаңыз:** еріген пластик, пластик жұқалтыр, қант және қанты бар тағам немесе қоқыстар пештің бетіне зақым келтіруі мүмкін. Күйіп қалмау үшін абай болыңыз.

- **Пештің үсті жеткілікті түрде суыған кезде алыңыз:** әк дақтары, су дақтары, май дақтары, металдың жылтыраған дақтары. Пештің бетін дымқыл шүберекпен және жеміргіш емес жуғыш затпен тазалаңыз. Тазалап болғаннан кейін пештің үстін жұмсақ шүберекпен сүртіңіз.
- Эмальмен бөліктерін, қақпақшасы мен шілтерін жылы сабыны бар сумен жуып, орнына қайта қояр алдында жақсылап құрғатыңыз.

7.5 От алдыру шамы мен жалын қауіпсіздігі құралын тазалау

От алдыру шамы мен жалын қауіпсіздігі құралын дымқыл

шүберекпен немесе жөкемен тазалап, от алдыру немесе жалынды анықтау кезінде қиындық пайда болуға жол бермеңіз. Оттық шілтеріне тағам қалдықтары тұрып қалмағанын тексеріңіз.

7.6 Мерзімдік техникалық қызмет көрсету

Газбен жабдықтау түтігінің, егер орнатылған болса, қысым реттегіш құралдың қалып-күйін тексеру үшін жергілікті уәкілетті қызмет көрсету орталығына уақытылы хабарласыңыз.

8. АҚАУЛЫҚТЫ ТҮЗЕТУ









ЕСКЕРТУ!

Қауіпсіздік тарауларын қараңыз.

8.1 Не істерсіңіз, егер...

Ақаулық	Ықтимал себебі	Шешімі
Пешті қосып немесе іске пайдалана алмадыңыз.	Пеш электр тоғына қосылған жоқ немесе теріс қосылған.	Пештің электр көзіне дұрыс қосылғанына көз жеткізіңіз. Қосылым сызбасын қайта қараңыз.
	Сақтандырғыш жанып кеткен.	Ақаулыққа сақтандырғыштың себеп болғанына көз жеткізіңіз. Сақтандырғыш қайта-қайта жанып кетсе, білікті электршіге хабарласыңыз.
	Қызу параметрі 20 секунд қойылмай тұрса.	Пешті қайта іске қосыңыз да, қызу параметрін 20 секундтан аз уақыт ішінде орнатыңыз.
	Бір уақытта 2 немесе одан да көп сенсорлық өрістерді басып қойғансыз.	Бір ғана сенсорлық өрісті басыңыз.

Ақаулық	Ықтимал себебі	Шешімі
	Басқару панеліне су немесе май шашыраған.	Басқару панелін тазалаңыз.
Дыбыстық сигнал естіліп, пештің үсті сөнеді. Пеш сөнген кезде дыбыстық сигнал естіледі.	Бір немесе бірнеше сенсорлық өріске зат қойылған.	Сенсорлық өрістердегі затты алыңыз.
Пештің үсті сөнеді.	Сенсорлық өріске ① бір зат қойылған.	Сенсорлық өрістердегі заттарды алыңыз.
Hob²Hood функциясы жұмыс істемей тұр.	Басқару панелін жауып қойдыңыз.	Басқару панеліндегі затты алыңыз.
Сенсорлық өрістер қызып кетеді.	Тым үлкен ыдыс қолданылған немесе ыдыстар басқару құралдарына тым жақын қойылған.	Үлкен ыдысты мүмкіндігіне қарай артқы оттықтарға қойыңыз.
Панельдің сенсорлық өрістерін тұрткен кезде ешбір сигнал естілмейді.	Дыбыстық сигналдар сөндірулі.	Дыбыстық сигналдарды қосыңыз. "Күнделікті қолдану" тарауын қараңыз.
 жанады.	Автоматты түрде сөндіру жұмыс істейді.	Пешті ажыратыңыз да, қайта қосыңыз.
 жанады.	Бала қауіпсіздігінің құралы іске қосылады.	"Күнделікті қолдану" тарауын қараңыз.
 жанады.	Ақау бар.	Ақау пайда болғанда бастапқы қалпына қайтару үшін пештің үстін сөндіріп, қайта қосып, жарық қосылғанда  қайта пайда болғанда  және  түймесін 3 секунд басыңыз. Ақау  пайда болған кезде бастапқы қалпына қойылады. Шілтер мен жалын қақпағының дұрыс қойылғанына көз жеткізіңіз және жалын қауіпсіздігі құралының металл бөлігін тазалаңыз.

Ақаулық	Ықтимал себебі	Шешімі
Үздіксіз сигнал естілуі мүмкін.	Электр қосылымы дұрыс емес.	Пешті электр желісінен ажыратыңыз. Білікті электршіге хабарласып, қалай орнатылғанын тексертіңіз.
E4 жанады.	Пештің үсті өте ыстық.	Пештің үсті салқындағанша бірнеше минут күтіңіз. Мүмкін болса, үлкен ыдысты артқы оттықтарға қойыңыз.
E6 жанады.	Ақау бар.	Егер F пайда болса, дәл осы процедураны қайталаңыз.
E7 жанады.	Тазалау үшін бірнеше рет әрекет жасалды.	15 минут күтіңіз де, егер F пайда болса, дәл осы әрекетті қайталаңыз.
E және сан жанады.	Пеште ақау бар.	Пешті электр желісінен біраз уақыт ажырата тұрыңыз. Сақтандырғышты электр желісінен ағытып қойыңыз. Қайта қосыңыз. Егер E қайта көрініс берсе, уәкілетті қызмет көрсету орталығына хабарласыңыз.
E жанады.	Оттық алаңына қоқыс жиналған.	"Күту менен тазалау" тарауын қараңыз.

8.2 Ақаулықты түзету шешімін өзіңіз таба алмасаңыз...

Ақаулықты түзету шешімін өзіңіз таба алмасаңыз, дилеріңізге не уәкілетті қызмет көрсету орталығына хабарласыңыз. Техникалық ақпарат тақтайшасындағы деректерді беріңіз. Пешті дұрыс пайдаланғаныңызға көз жеткізіңіз. Бұлай істемеген жағдайда, қызмет көрсету орталығының технигі

немесе дилер көрсеткен қызмет, кепілдік мерзімі кезінде де ақылы болуы мүмкін. Қызмет көрсету орталығына қатысты нұсқаулар мен кепілдік шарттары кепілдік кітапшасында берілген.

8.3 Керек-жарақ салынған қалтадағы жапсырмалар

Жабысқақ жапсырмаларды төменде көрсетілгендей жапсырыңыз:

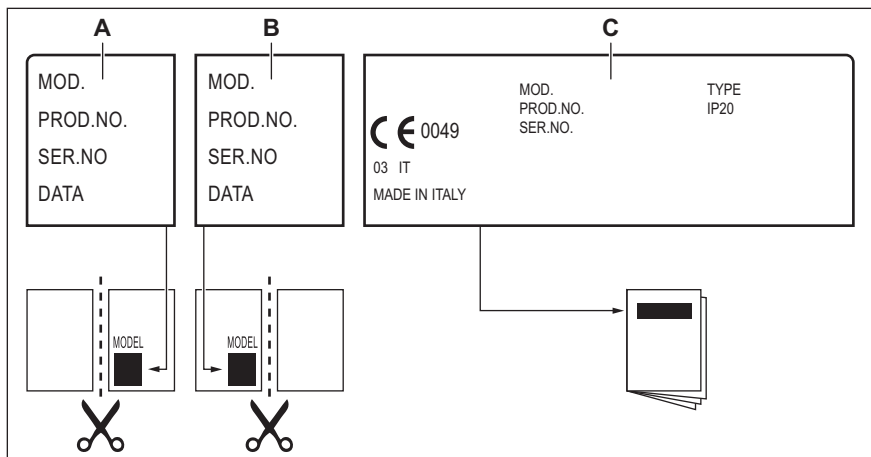

- A.** Кепілдік түбіртегіне жапсырып, осы бөлшекті жіберіңіз (егер қажет болса).
- B.** Кепілдік түбіртегіне жапсырып, осы бөлшекті сақтаңыз (егер қажет болса).
- C.** Нұсқаулық кітапшасына жапсырыңыз.

9. ТЕХНИКАЛЫҚ ДЕРЕК

9.1 Пештің өлшемдері

Ені	750 мм
Тереңдігі	510 мм

9.2 Басқа техникалық деректер

ТОЛЫҚ ҚҰАТЫ:	Бастапқы газ:	G20 (2H) 13 мбар	10,2 кВт
	Газды ауыстыру:	G30/G31 (3B/P) 30/30 мбар	749 г/сағ
		G20 (2H) 20 мбар	10,2 кВт
Электрмен жабдықтау:	220-240 В ~ 50/60 Гц		

Құрылғының санаты:	II2H3B/P
Газға қосу:	G 1/2"
Құрылғының сыныбы:	3

9.3 ТАБИФИ G20 13 мбар ГАЗФА арналған газ оттықтары

ОТТЫҚ	ҚАЛЫПТЫ ҚУАТ кВт	ЕҢ АЗ ҚУАТ кВт	ИНЖЕКТОР ТАҢБАСЫ
Көп шілтерлі	3,5	1,75	166
Жартылай жылдам	1,9	0,7	112°
Қосымша	1,0	0,38	82

9.4 ТАБИФИ G20 20 мбар ГАЗФА арналған газ оттықтары

ОТТЫҚ	ҚАЛЫПТЫ ҚУАТ кВт	ЕҢ АЗ ҚУАТ кВт	ИНЖЕКТОР ТАҢБАСЫ
Көп шілтерлі	3,5	1,75	146
Жартылай жылдам	1,9	0,7	96x
Қосымша	1,0	0,38	76X

9.5 G30/G31 30/30 мбар СГ-ға арналған газ оттықтары

ОТТЫҚ	ҚАЛЫПТЫ ҚУАТ кВт	ЕҢ АЗ ҚУАТ кВт	ИНЖЕКТОР ТАҢБАЛАМА СЫ	ГАЗДЫҢ НОМИНАЛДЫ АҒЫСЫ г/сағ
Көп шілтерлі	3,6	1,8	095	262
Жартылай жылдам	1,9	0,75	71	138
Қосымша	1,0	0,47	50	73

10. ҚОРШАҒАН ОРТАҒА ҚАТЫСТЫ ЖАҒДАЙЛАР

Белгі  салынған материалдарды қайта өңдеуден өткізуге тапсырыңыз. Орам материалдарын қайта өңдеуден өткізу үшін тиісті контейнерлерге салыңыз. Электрлік және электроникалық құрылғылардың қалдығын қайта өңдеуден өткізу

арқылы, қоршаған ортаға және адамның денсаулығына зиян келтіретін жағдайларға жол бермеуге өз үлесіңізді қосыңыз. Белгі  салынған құрылғыларды тұрмыстық қалдықтармен бірге тастамаңыз. Өнімді жергілікті қайта өңдеу

орталығына өткізіңіз немесе жергілікті мекемеге хабарласыңыз.

Осы өнімнің өндірілген күні сериялық нөмірде көрсетілген, оның нөмірінің бірінші саны өндірілген жылдың соңғы санына, екінші және үшінші сандар аптаның реттік нөміріне сәйкес келеді. Мысалы, 84512345 сериялық нөмірі өнім 2018 жылдың қырық бесінші аптасында өндірілгенін білдіреді.

Өндіруші: Electrolux Appliances AB, St. Göransgatan 143, 105 45 Stockholm, Швеция

Импорттаушы және өндірушінің уәкілетті ұйымы:

ООО «Электролюкс Рус», Кожевнический проезд 1, 115114, Мәскеу/Москва, тел.: 8-800-200-3589

Италияда жасалған

СОДЕРЖАНИЕ

1. СВЕДЕНИЯ ПО ТЕХНИКЕ БЕЗОПАСНОСТИ.....	29
2. УКАЗАНИЯ ПО БЕЗОПАСНОСТИ.....	33
3. УСТАНОВКА.....	36
4. ОПИСАНИЕ ИЗДЕЛИЯ.....	42
5. ЕЖЕДНЕВНОЕ ИСПОЛЬЗОВАНИЕ.....	44
6. ПОЛЕЗНЫЕ СОВЕТЫ.....	48
7. УХОД И ОЧИСТКА.....	51
8. ПОИСК И УСТРАНЕНИЕ НЕИСПРАВНОСТЕЙ.....	53
9. ТЕХНИЧЕСКИЕ ДАННЫЕ.....	56

МЫ ДУМАЕМ О ВАС

Благодарим вас за приобретение прибора Electrolux. Вы выбрали изделие, за которым стоят десятилетия профессионального опыта и инноваций. Уникальное и стильное, оно создавалось с заботой о вас. Поэтому когда бы вы ни воспользовались им, вы можете быть уверены: результаты всегда будут превосходными.

Добро пожаловать в Electrolux!

На нашем веб-сайте вы сможете:



Найти рекомендации по использованию изделий, руководства по эксплуатации, мастер устранения неисправностей, информацию о техническом обслуживании:

www.electrolux.com/webselfservice



Зарегистрировать свое изделие для улучшения обслуживания:

www.registerelectrolux.com



Приобрести дополнительные принадлежности, расходные материалы и фирменные запасные части для своего прибора:

www.electrolux.com/shop

ПОДДЕРЖКА ПОТРЕБИТЕЛЕЙ И СЕРВИСНОЕ ОБСЛУЖИВАНИЕ

Мы рекомендуем использовать оригинальные запчасти.

При обращении в сервис-центр следует иметь под рукой следующую информацию: модель, продуктовый номер (PNC), серийный номер. Данная информация находится на табличке с техническими данными.

 **Внимание / Важные сведения по технике безопасности.**

 **Общая информация и рекомендации**

 **Информация по охране окружающей среды**

Право на изменения сохраняется.

1. СВЕДЕНИЯ ПО ТЕХНИКЕ БЕЗОПАСНОСТИ

Перед установкой и эксплуатацией прибора внимательно ознакомьтесь с приложенным

руководством. Производитель не несет ответственности за какие-либо травмы или ущерб, возникший вследствие неправильной установки или эксплуатации. Всегда храните данное руководство под рукой в надежном месте для последующего использования.

1.1 Безопасность детей и лиц с ограниченными возможностями

- Данный прибор может эксплуатироваться детьми, если их возраст превышает 8 лет, и лицами с ограниченными физическими, сенсорными или умственными способностями и с недостаточным опытом или знаниями только при условии нахождения под присмотром лица, отвечающего за их безопасность, или после получения соответствующих инструкций, позволяющих им безопасно эксплуатировать электроприбор и дающих им представление об опасности, сопряженной с его эксплуатацией.
- Детям в возрасте от 3 до 8 лет, а также лицам с ярко выраженными и комплексными нарушениями здоровья запрещается находиться рядом с прибором, если только за ними не обеспечивается постоянный надзор.
- Детям младше 3 лет запрещается находиться рядом с прибором, если только за ними не обеспечивается постоянный надзор взрослых.
- Не позволяйте детям играть с прибором.
- Храните все упаковочные материалы вне досягаемости детей и утилизируйте материалы надлежащим образом.
- Не подпускайте детей и домашних животных к прибору, когда он работает или остывает. Доступные для контакта части прибора сохраняют высокую температуру.

- Если прибор оснащен устройством защиты детей, его следует включить.
- Очистка и доступное пользователю техническое обслуживание прибора не должно производиться детьми без присмотра.

1.2 Общие правила техники безопасности

- **ВНИМАНИЕ:** Прибор и его доступные для контакта части сильно нагреваются во время эксплуатации. Будьте осторожны и не прикасайтесь к нагревательным элементам.
- Не эксплуатируйте данный прибор с помощью внешнего таймера или отдельной системы дистанционного управления.
- **ВНИМАНИЕ:** Оставление на варочной поверхности продуктов, готовящихся на жире или масле, может представлять опасность и привести к пожару.
- **НИ В КОЕМ СЛУЧАЕ** не пытайтесь залить пламя водой; вместо этого выключите прибор и накройте пламя, например, крышкой или противопожарным одеялом.
- **ПРЕДУПРЕЖДЕНИЕ:** ход приготовления требует надзора. При малом времени приготовления надзор должен быть постоянным.
- **ВНИМАНИЕ:** Опасность возгорания: не используйте варочные поверхности для хранения каких-либо предметов.
- Не следует класть на варочную поверхность металлические предметы, такие как ножи, вилки, ложки и крышки, так как они могут нагреться.
- Не используйте пароочистители для очистки прибора.
- При обнаружении трещин на стеклокерамической поверхности или при ее растрескивании выключите прибор и отсоедините его от сети электропитания. Если прибор подключен напрямую при помощи клеммной колодки,

- извлеките плавкий предохранитель, чтобы отсоединить прибор от сети. В любом случае обратитесь в авторизованный сервисный центр.
- В случае растрескивания стекла конфорки:
 - немедленно выключите все конфорки и все электронагревательные элементы и отключите прибор от сети электропитания;
 - не прикасайтесь к поверхности прибора;
 - не используйте прибор.
 - В случае повреждения шнура питания во избежание несчастного случая он должен быть заменен изготовителем, авторизованным сервисным центром или специалистом с равнозначной квалификацией.
 - В случае фиксированного подсоединения прибора к сети необходимо использование всеполюсного размыкателя (с заземлением) с размыканием всех контактов. Должно быть гарантировано полное размыкание контактов в соответствии с условиями, предусмотренными для случаев перенапряжения категории III. Провод заземления необязательно должен отвечать данному требованию.
 - При прокладке сетевого кабеля позаботьтесь (например, применив изоляционный рукав), чтобы он не соприкасался с деталями, температура которых может превысить комнатную более, чем на 50°C.
 - **ВНИМАНИЕ:** Используйте только защиту варочной поверхности, которая была разработана производителем прибора для приготовления пищи, обозначена производителем прибора в инструкциях в качестве пригодной для использования с данным прибором, либо встроена в прибор. Использование ненадлежащей защиты может стать причиной несчастного случая.

2. УКАЗАНИЯ ПО БЕЗОПАСНОСТИ

Данный прибор подходит для следующих рынков: **BY** **KZ** **RU**

предотвращения доступа к прибору снизу.

2.1 Установка



ВНИМАНИЕ!

Установка прибора должна осуществляться только квалифицированным персоналом!



ВНИМАНИЕ!

Это может привести к повреждению прибора или травмам.

- Удалите всю упаковку.
- Не устанавливайте и не подключайте прибор, имеющий повреждения.
- Следуйте приложенным к прибору инструкциям по его установке.
- Обеспечьте наличие минимально допустимых зазоров между соседними приборами и предметами мебели.
- Никогда не забывайте о мерах предосторожности при его перемещении: прибор имеет большой вес. Всегда используйте защитные перчатки и закрытую обувь.
- Поверхности срезов столешницы необходимо покрыть герметиком во избежание их разбухания под воздействием влаги.
- Защитите днище прибора от пара и влаги.
- Не устанавливайте прибор возле дверей или под окнами. Это позволит избежать падения с прибора кухонной посуды при открывании двери или окна.
- В случае установки прибора над выдвижными ящиками убедитесь, что между днищем прибора и верхним ящиком имеется достаточное для вентиляции пространство.
- Дно прибора сильно нагревается. Обязательно разместите под прибором пожаробезопасную разделительную прокладку для

2.2 Подключение к электросети



ВНИМАНИЕ!

Существует риск пожара и поражения электрическим током.

- Все подключения к электросети должны производиться квалифицированным электриком.
- Прибор должен быть заземлен.
- Перед выполнением каких-либо операций по чистке прибора или по уходу за ним его следует отключить от сети электропитания.
- Убедитесь, что параметры, указанные на табличке с техническими данными, соответствуют характеристикам электросети.
- Убедитесь в правильности установки прибора. Неплотно зафиксированный сетевой шнур или вилка (если это применимо к данному прибору), которая неплотно держится в розетке, может привести к перегреву контактов.
- Используйте соответствующий электросетевой кабель.
- Не допускайте спутывания электропроводов.
- Позаботьтесь об установке защиты от поражения электрическим током.
- Сетевой шнур не должен быть туго натянут.
- При подключении прибора к розеткам, расположенным на близком от него расстоянии, убедитесь, что сетевой шнур или вилка (если это применимо к данному прибору) не касается горячего прибора или горячей посуды.
- Не используйте тройники и удлинители.
- Следите за тем, чтобы не повредить вилку (если это применимо к данному прибору) и

сетевой кабель. Для замены сетевого кабеля обратитесь в авторизованный сервисный центр или к электрику.

- Детали, защищающие токоведущие или изолированные части прибора, должны быть закреплены так, чтобы их было невозможно удалить без специальных инструментов.
- Вставляйте вилку сетевого кабеля в розетку только по окончании установки прибора. Убедитесь, что после установки прибора к вилке электропитания имеется свободный доступ.
- Не подключайте прибор к розетке электропитания, если она плохо закреплена или если вилка неплотно входит в розетку.
- Для отключения прибора от электросети не тяните за кабель электропитания. Всегда беритесь за саму вилку.
- Следует использовать подходящие размыкающие устройства: предохранительные автоматические выключатели, плавкие предохранители (резьбовые плавкие предохранители следует выкручивать из гнезда), автоматы защиты от тока утечки и пускатели.
- Прибор должен быть подключен к электросети через устройство для изоляции, позволяющее отсоединять от сети все контакты. Устройство для изоляции должно обеспечивать зазор между разомкнутыми контактами не менее 3 мм.

2.3 Подключение к газовой магистрали

- Все газовые подключения должны производиться квалифицированным специалистом.
- Перед выполнением установки убедитесь, что параметры местной газораспределительной сети (тип и давление газа) совместимы с настройками прибора.
- Убедитесь, что вокруг прибора имеется достаточная вентиляция.

- Данные о подводе газа приведены на табличке с техническими данными.
- Данный прибор не соединяется с вытяжным устройством, удаляющим продукты горения. Удостоверьтесь, что подключение прибора производится в соответствии с действующими правилами. Уделите особое внимание обеспечению надлежащей вентиляции.

2.4 Эксплуатация



ВНИМАНИЕ!

Существует риск травмы, ожогов и поражения электрическим током.

- Перед первым использованием удалите всю упаковку, наклейки и защитную пленку (если она имеется).
- Данный прибор предназначен только для бытового применения.
- Не вносите изменения в параметры данного прибора.
- Удостоверьтесь, что вентиляционные отверстия не закрыты.
- Во время работы прибора не оставляйте его без присмотра.
- После каждого использования выключайте конфорки.
- Не кладите на конфорки столовые приборы или крышки кастрюль. Они могут сильно нагреться.
- При использовании прибора не касайтесь его мокрыми руками; не касайтесь прибора, если на него попала вода.
- Не используйте прибор в качестве столешницы или подставки для каких-либо предметов.
- Помещение продуктов в горячее масло может привести к его разбрызгиванию.



ВНИМАНИЕ!

Существует опасность возгорания или взрыва.

- При нагреве жиры и масла могут выделять легковоспламеняющиеся пары. Не допускайте присутствия

- открытого пламени и нагретых предметов при использовании для приготовления жиров и масел.
- Образующие сильно нагретым маслом пары могут привести самопроизвольному возгоранию.
 - Использованное масло может содержать остатки продуктов, что может привести к его возгоранию при более низких температурах по сравнению с маслом, которое используется в первый раз.
 - Не помещайте на прибор, рядом с ним или внутрь него легковоспламеняющиеся вещества или изделия, пропитанные легковоспламеняющимися веществами.



ВНИМАНИЕ!

Существует риск повреждения прибора.

- Не ставьте на панель управления горячую кухонную посуду.
- Не позволяйте жидкости полностью выкипать из посуды.
- Не допускайте падения на поверхность прибора каких-либо предметов или кухонной посуды. Это может привести к ее повреждению.
- Не включайте конфорки без кухонной посуды или с пустой кухонной посудой.
- Не кладите на прибор алюминиевую фольгу.
- Стекланную/стеклокерамическую поверхность можно поцарапать, передвигая по нему чугунную или алюминиевую посуду, а также посуду с поврежденным дном. При перемещении подобных предметов обязательно поднимайте их с варочной поверхности.
- Пользуйтесь только устойчивой посудой подходящей формы. Диаметр дна посуды должен превышать размеры конфорок.
- Следите за тем, чтобы кухонная посуда размещалась на конфорках по центру.
- Не рекомендуется использовать большую посуду, выступающую за края прибора. Это может привести к повреждению столешницы.

- Используйте только принадлежности, поставляемые вместе с прибором.
- Не устанавливайте на горелку рассекатели пламени.
- Использование газового прибора для приготовления пищи приводит к выделению тепла и влаги в помещении. Обеспечьте достаточную вентиляцию помещения, в котором установлен прибор.
- При интенсивном и продолжительном пользовании варочной поверхностью может потребоваться дополнительная вентиляция, например, за счет открытия окна или увеличения мощности вентилятора, если таковой имеется
- Данный прибор предназначен только для приготовления пищи. Его не следует использовать в других целях, например, для обогрева помещений.
- Не допускайте попадания на варочную поверхность едких жидкостей, например, уксуса, лимонного сока или средств для удаления накипи. Это может привести к появлению матовых пятен.
- Изменение цвета эмали или нержавеющей стали не влияет на эффективность работы прибора.

2.5 Уход и очистка

- Во избежание повреждения покрытия прибора производите его регулярную очистку.
- Перед каждой очисткой выключайте прибор и давайте ему остыть.
- Отключайте прибор от электросети перед его профилактическим обслуживанием.
- Не используйте для очистки прибора подаваемую под давлением воду или пар.
- Протирайте прибор мягкой влажной тряпкой. Используйте только нейтральные моющие средства. Не используйте абразивные средства, абразивные губки, растворители или металлические предметы.

- Не мойте горелки в посудомоечной машине.

2.6 Утилизация



ВНИМАНИЕ!

Существует опасность травмы или удушья.

- Для получения информации о том, как надлежит утилизировать данный прибор, обратитесь в местные муниципальные органы власти.

3. УСТАНОВКА



ВНИМАНИЕ!

См. Главы, содержащие сведения по технике безопасности.

3.1 Перед установкой

Перед установкой варочной панели перепишите с таблички с техническими данными перечисленные ниже сведения. Табличка с техническими данными находится на днище варочной панели.

Название модели

Номер изделия (PNC)

Серийный номер

- Отключите прибор от сети электропитания.
- Обрежьте кабель электропитания как можно ближе к прибору и утилизируйте его.
- Расплющите наружные газовые трубы.

2.7 Сервис

- Для ремонта прибора обратитесь в авторизованный сервисный центр.
- Применяйте только оригинальные запасные части.

3.2 Подключение к газовой магистрали



ВНИМАНИЕ!

Следующие указания по установке, подключению и техобслуживанию относятся к операциям, которые должны выполняться только квалифицированными специалистами в соответствии с действующими стандартами и местными нормами.

Используйте жесткие трубы или гибкие трубы из нержавеющей стали, соответствующий действующим нормам. При использовании гибких металлических труб следите за тем, чтобы они не касались подвижных частей и не передавливались. Принимайте такие же меры предосторожности при сборке варочной поверхности в одно целое с духовым шкафом.



Убедитесь, что давление подвода газа соответствует рекомендуемому величинам. Регулируемое колено крепится к трубе газовой магистрали с помощью гайки G 1/2 дюйма. Закрутите все детали, не затягивая их, поверните колено в нужном направлении и затяните все резьбовые соединения.

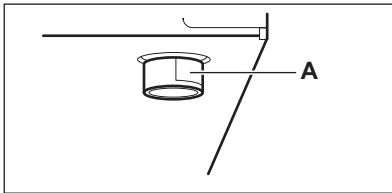

A Вывод трубы с гайкой

Сжиженный газ

Используйте резиновый держатель трубы для сжиженного газа. Всегда устанавливайте прокладку. Затем приступите к подключению к линии подачи газа.

Гибкая подводка может использоваться, только если:

- ее температура не будет превышать комнатную более, чем на 30°C;
- ее длина не будет превышать 1500 мм;
- она не будет иметь сужений;
- она не будет натянута или перекручена;
- она не будет касаться острых кромок или углов;
- ее можно будет легко осмотреть, чтобы проверить ее состояние.

Контроль сохранности гибкого шланга включает в себя следующую проверку:

- отсутствие трещин, порезов, следов горения, как на концах, так и по всей его длине;
- материал шланга не стал жестким, а сохранил свою нормальную эластичность;

- на хомутах крепления отсутствует ржавчина;
 - срок годности шланга не истек.
- В случае обнаружения одного или нескольких дефектов не ремонтируйте шланг, а замените его.



ВНИМАНИЕ!



После завершения установки убедитесь, что трубные соединения абсолютно герметичны. Используйте для проверки мыльный раствор. Запрещается использовать пламя!

3.3 Замена форсунок



1. Снимите подставки для посуды.
2. Снимите крышки и рассекатели пламени горелок.
3. С помощью торцевого ключа на 7 мм отвинтите инжекторы и замените их соответствующими типу используемого газа (см. таблицу в разделе «Технические данные»).
4. Установите все детали на место, выполнив вышеописанную процедуру в обратном порядке.
5. Замените табличку с техническими данными (размещенную вблизи трубы подвода газа) табличкой, соответствующей новому типу используемого газа. Эта табличка находится в пакете с принадлежностями, поставляемыми вместе с прибором.

Если давление подачи газа нестабильно или отличается от необходимого давления, на трубу подачи газа следует установить соответствующий редуктор.

3.4 Выбор типа газа.

1. Коснитесь и удерживайте  в течение трех секунд.
2. В течение 7 секунд коснитесь и удерживайте  три секунды.
3. Коснитесь  три раза. На дисплее отобразится режим «G1».

4. Коснитесь **+**.
Для входа в режим.
5. На дисплее таймера отобразится выбранный тип газа.
6. Коснитесь **+** для выбора типа газа в соответствии с таблицей ниже.

7. Коснитесь .
Для подтверждения типа газа.
Коснитесь  для выхода из режима или подождите срабатывания функции Автоматическое отключение.

Выбор типа газа.		
0	1	2
G20 13 mbar	Сжиженный газ 29 mbar	G20 20 mbar

3.5 Регулировка минимального уровня пламени







ВНИМАНИЕ!

Сведения только для авторизованного специалиста по установке.



Выключайте варочную поверхность перед ее настройкой.

Для установки минимального уровня пламени выполните следующие действия:

1. Коснитесь и удерживайте  в течение трех секунд.
2. В течение 7 секунд коснитесь и удерживайте  три секунды.
3. Коснитесь  четыре раза.
На дисплее отобразится режим «G2».
4. Коснитесь **+**.
Для входа в режим.
5. После выбора режима подождите 5 секунд.
На индикаторе горелки отобразится минимальный уровень, а на линейке управления — .
6. Коснитесь **+** или **-**.
Для увеличения или уменьшения значения и настройте минимальный уровень.
7. Подождите 5 секунд.
Для передачи выбранного значения в блок питания.

8. Убедитесь в правильности минимального уровня и коснитесь .

Для подтверждения минимального уровня пламени.



Если минимальный уровень выставлен неверно, повторите действия 6 и 7.

9. Коснитесь  для выбора следующей горелки и повторите действия 5-8.

Нажмите на  для выхода из режима.



ВНИМАНИЕ!

Убедитесь, что пламя не гаснет при быстром переходе из максимального положения в минимальное.



ВНИМАНИЕ!

Не задавайте режимов «G3» и «G4». Они предназначены только для авторизованных специалистов.

3.6 Подключение к электросети

- Проверьте, чтобы напряжение и тип электропитания, указанные на табличке с техническими характеристиками, соответствовали напряжению и типу электропитания в местной электросети.
- В комплект поставки прибора входит сетевая кабель. Его следует

оборудовать вилкой, способной выдерживать нагрузку, указанную на табличке с техническими данными. Убедитесь в правильном выборе розетки, к которой подключается вилка.

- Включайте прибор только в установленную надлежащим образом электророзетку с защитным контактом.
- Убедитесь, что после установки имеется доступ к вилке.
- Для отключения прибора от электросети не тяните за кабель электропитания. Всегда беритесь за саму вилку.
- В случае подключения прибора через удлинитель, переходник или тройник существует опасность возгорания. Убедитесь, что заземление отвечает действующим нормам и правилам.

3.8 Сборка

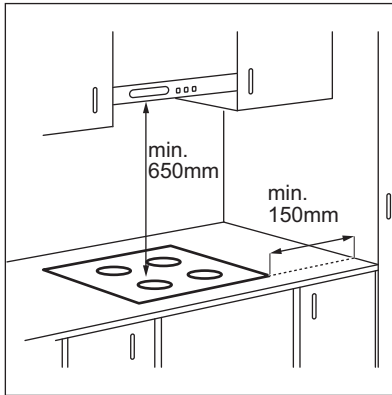

- На всем протяжении сетевого кабеля ни один из его участков не должен подвергаться нагреву более 90°C.

3.7 Сетевой шнур

При замене сетевого шнура используйте только специальный кабель или кабель с эквивалентными характеристиками. Тип кабеля: H05SS-FT180.

Удостоверьтесь, что провод имеет сечение, допускающее его использование при данном напряжении и рабочей температуре. Желто-зеленый провод заземления должен быть примерно на 2 см длиннее коричневого (или черного) провода, идущего на фазу.

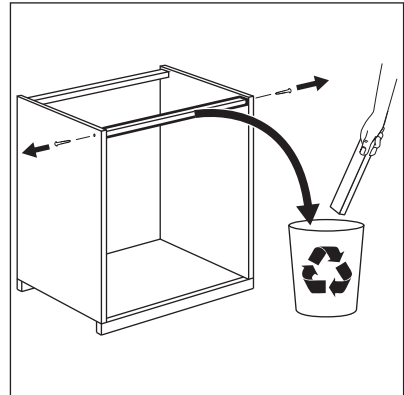

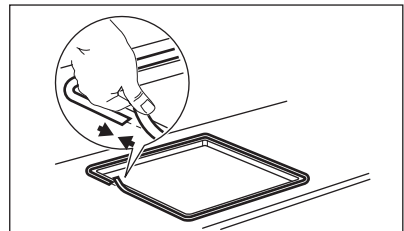
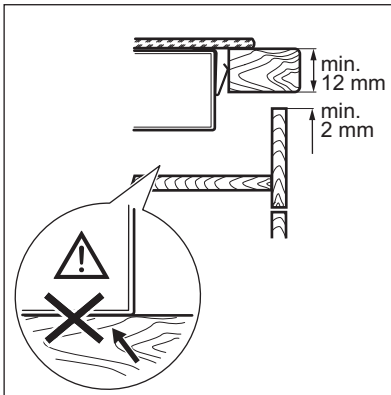
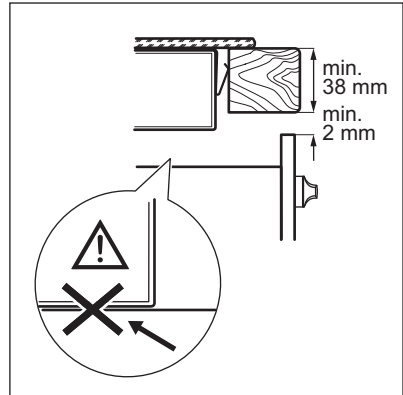
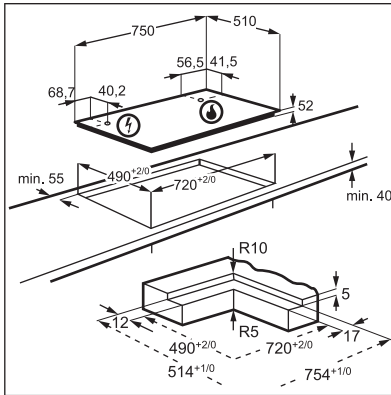
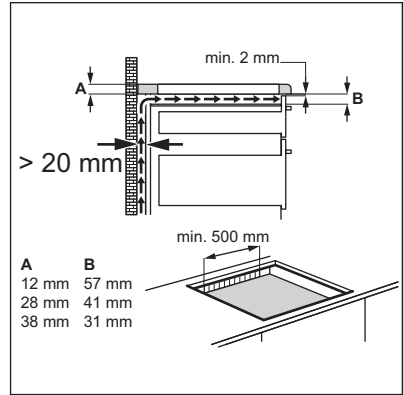
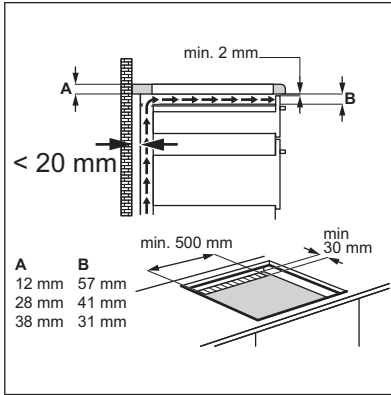

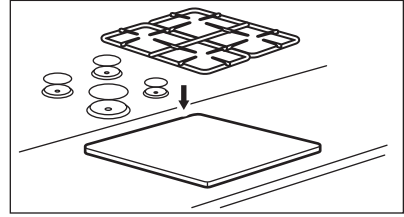
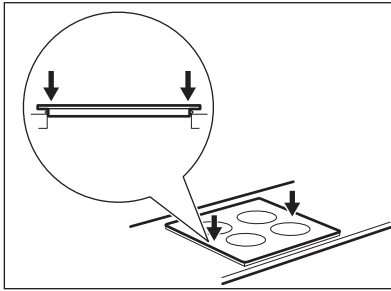

ПРЕДУПРЕЖДЕНИЕ
 Варочную поверхность
 следует встраивать только
 в столешницу с ровной
 поверхностью.

3.9 Установка варочную панель под вытяжкой



При установке варочной
 панели под вытяжкой
 ознакомьтесь с
 инструкциями по установке
 вытяжки и найдите в них
 значение минимально
 допустимого расстояния
 между приборами).

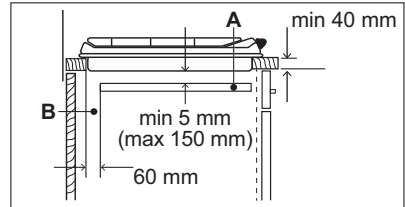

- A.** Съемная панель
- B.** Пространство для подключения проводов

3.10 Возможности встраивания

Панель, установленная под варочной
 панелью, должна легко сниматься для
 обеспечения доступа к узлам,
 нуждающимся в техническом
 обслуживании.

Кухонный шкаф с дверцей

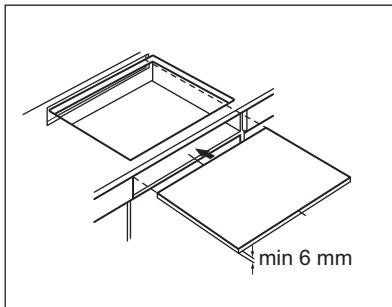

Кухонный шкаф с духовым шкафом

Из соображений безопасности, а
 также для упрощения процедуры
 извлечения духового шкафа из шкафа,
 электрические соединения для
 варочной панели и духового шкафа
 должны быть выполнены раздельно.

4. ОПИСАНИЕ ИЗДЕЛИЯ

4.1 Функциональные элементы варочной панели

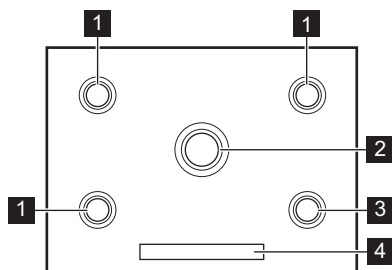

- 1** Для ускоренного приготовления
- 2** С несколькими рассекателями
- 3** Малая
- 4** Панель управления

4.2 Функциональные элементы панели управления

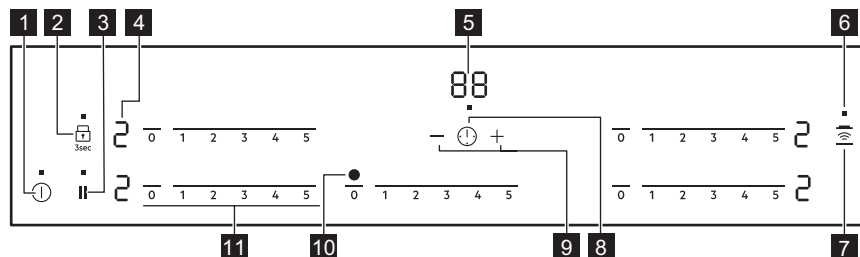







Управление прибором осуществляется с помощью сенсорных полей. Работа функций подтверждается выводом информации на дисплей, а также визуальной и звуковой индикацией.

Сенсорное поле	Описание	Комментарий
1 ①	«ВКЛ/ВЫКЛ»	Включение и выключение варочной панели.
2 🗑️	Блокировка / Система защиты от детей	Блокировка/разблокировка панели управления.
3	Пауза	Включение и выключение функции.
4 -	Индикация мощности нагрева	Отображение значения мощности нагрева.
5 -	Дисплей таймера	Отображение времени в минутах.
6 ■	Светодиодный индикатор	Отображение включенных функций.

	Сенсорное поле	Описание	Комментарий
7		Hob ² Hood	Включение и выключение ручного режима функции.
8		-	Включение и выключение таймера.
9		-	Увеличение или уменьшение времени.
10	-	Область для инфракрасного сигнала системы Hob ² Hood	Связь с вытяжкой.
11	-	Линейка управления	Установка уровня нагрева горелки.

4.3 Индикаторы уровней нагрева

Дисплей	Описание
	Горелка выключена.
	Горелка работает.
	Возникла неисправность.
	Конфорка еще не остыла (остаточное тепло).
	Работает Блокировка /Система защиты от детей.
	Работает Пауза.
	Работает функция автоматического отключения.

4.4 Индикация горячей поверхности



ВНИМАНИЕ!

В случае нагрева конфорки в ходе приготовления после ее выключения на индикатор настроек появляется предупреждение о горячей поверхности . Индикация горячей поверхности не пропадает до остывания конфорки.

5. ЕЖЕДНЕВНОЕ ИСПОЛЬЗОВАНИЕ



ВНИМАНИЕ!

См. Главы, содержащие Сведения по технике безопасности.



ВНИМАНИЕ!

Будьте внимательны при использовании открытого огня на кухне. Изготовитель не несет ответственность в случае неправильного обращения с огнем.

5.1 Общий вид горелки

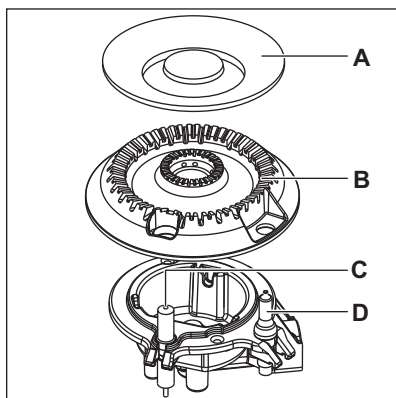
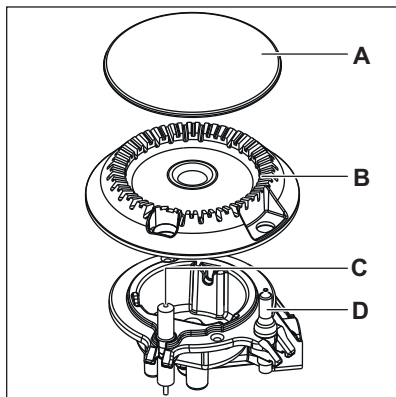

- A. Крышка горелки
- B. Рассекатель горелки
- C. Свеча зажигания
- D. Устройство контроля пламени

5.2 Розжиг горелки



Всегда зажигайте горелку перед тем, как ставить на нее посуду.







1. Нажмите на **1** на 1 секунду, чтобы включить варочную поверхность. Через 20 секунд неиспользования варочная поверхность выключается.
2. После световой анимации на дисплее появится **0**; коснитесь отметки необходимого значения уровня нагрева на линейке управления или проведите пальцем вдоль линейки управления, доведя его до необходимого уровня нагрева. Установка или изменение уровня нагрева.



Если после нескольких попыток разжечь горелку не удалось, проверьте правильность положения рассекателя и крышки горелки и очистите металлическую часть устройства контроля пламени (см. главу «Уход и очистка»).



Если горелка случайно погаснет, варочная поверхность произведет три попытки розжига горелки. Если пламя по-прежнему не загорится, отобразится **F**.

 В случае появления  выключите и включите варочную поверхность. Когда после световой анимации снова высветится  коснитесь , а затем , и удерживайте 3 секунды. Появление  означает, что ошибка сброшена.

5.3 Выключение горелки

Чтобы погасить пламя, коснитесь линейки управления и переведите его в положение .



ВНИМАНИЕ!

Всегда уменьшайте или гасите пламя перед тем, как снимать посуду с конфорки.

5.4 Автоматическое отключение

Данная функция автоматически выключает варочную поверхность, если:

- выключены все горелки;
- после включения варочной поверхности не был выбран уровень нагрева;
- панель управления чем-либо залита или на ней что-либо находится дольше десяти секунд (сковорода, тряпка и т.п.). Выдается звуковой сигнал, после чего варочная поверхность выключается. Уберите предмет или протрите панель управления.
- горелка не была выключена или не был изменен уровень нагрева. Через некоторое время загорается значок , и варочная панель выключается.



Соотношение уровня нагрева и времени работы, после которого варочная поверхность выключается:

Уровень	Время (в часах)
1	6
2	3
3	3
4	1,5
5	1,5

5.5 Блокировка или разблокировка варочной поверхности

Во время работы горелок можно заблокировать панель управления. Это предотвращает случайное изменение уровня нагрева.

Блокировка панели управления:





1. Задайте уровень нагрева.
2. Нажмите .
3. На дисплее горелки отобразится .

Для разблокировки панели управления снова коснитесь .



При включенной блокировке панели управления горелки можно выключить. Коснитесь  для выключения варочной панели.



Для включения защиты от детей:

1. Коснитесь  для включения варочной поверхности.
2. Коснитесь и удерживайте  3 секунды, чтобы включить блокировку. На всех линейках управления высветится .
3. Коснитесь  для выключения варочной поверхности.





При работе функции защиты от детей варочную поверхность можно разблокировать.

Для временной разблокировки:

1. Коснитесь  для включения варочной поверхности.
2. Коснитесь и удерживайте  в течение трех секунд.
3. На дисплее горелки отобразится .
4. Задайте уровень нагрева.
5. Функция блокировки включится по окончании приготовления и выключении варочной поверхности.

Для полной разблокировки:

1. Коснитесь  для включения варочной поверхности.
2. Коснитесь и удерживайте  в течение трех секунд. Блокировка будет отключена.
3. Коснитесь  для выключения варочной поверхности.

5.6 Пауза

Данная функция переводит все работающие горелки на наименьший уровень нагрева.

При работе данной функции уровень нагрева изменить нельзя.

Данная функция не отключает функции отсчета времени.





Для включения функции нажмите на .

 загорится.

Для выключения функции коснитесь . Высветится предыдущее значение уровня нагрева.

5.7 Таймер

Когда варочная поверхность включена, данную функцию можно использовать в качестве таймера.

1. Коснитесь .
2. Коснитесь  или  таймера, чтобы задать время в минутах (от 00 до 99). Во время установки времени индикатор таймера  начинает быстро мигать.

3. Когда индикатор таймера  начинает мигать медленно, это означает, что таймер начал работу.

По истечении заданного времени выдается звуковой сигнал и начинает мигать **00**.





4. Коснитесь . Отключение звука.



 Эта функция не влияет на работу горелок.

 Максимальная длительность работы функций таймера составляет от 0 до 99 минут. Проверьте инструкции по использованию таймера (таймеру необходима настройка).

5.8 OffSound Control (Включение и отключение звуковой сигнализации)

Выключите варочную панель.

Коснитесь и удерживайте  в течение трех секунд. Дисплей загорится и погаснет. Коснитесь и удерживайте  в течение трех секунд. Высветится  или . Нажмите на  таймера, чтобы произвести следующий выбор:

-  – звуковая сигнализация выключена
-  – звуковая сигнализация включена



Для подтверждения выбора подождите, пока варочная панель не выключится автоматически.

При работе функции  звуки слышны, только если:

- вы коснулись 
- Таймер ведет обратный отсчет
- Таймер обратного отсчета ведет обратный отсчет
- на панели управления оказался посторонний предмет.

5.9 Hob²Hood

Эта современная функция с использованием автоматики, связывающей варочную поверхность со специальной вытяжкой. Как варочная поверхность, так и вытяжка поддерживают канал инфракрасной связи. Скорость вращения вентилятора задается автоматически на основе выбора режима и температуры самой горячей посуды на варочной поверхности. Также имеется возможность ручной регулировки вентилятора при помощи варочной поверхности.





-  Вытяжка работает только при работающей варочной поверхности.
-  В большинстве вытяжек система дистанционного управления по умолчанию выключена. Перед использованием функции включите ее. Более подробная информация приведена в руководстве пользователя вытяжки.
-  Варочная поверхность автоматически выбирает скорость вращения вентилятора в зависимости от хода приготовления.

Автоматические режимы

Режим	Описание режима	Автоматическая подсветка	Автоматическая регулировка вентилятора
H0	Ручной режим	Выкл	Выкл
H1	Автоподсветка	Вкл	Выкл

Режим	Описание режима	Автоматическая подсветка	Автоматическая регулировка вентилятора
H2	Фиксированные обороты	Вкл	1
H3	Автоматический выбор низкой скорости	Вкл	0-1
H4	Автоматический выбор средней скорости	Вкл	0-1
H5	Автоматический выбор высокой скорости	Вкл	0-2
H6	Автоматический выбор максимальной скорости	Вкл	0-3

Смена автоматического режима

1. Выключите прибор.
2. Коснитесь и удерживайте  в течение трех секунд. Дисплей загорится и погаснет.
3. Коснитесь и удерживайте  в течение трех секунд.
4. Несколько раз коснитесь , пока не отобразится .
5. Коснитесь  таймера, чтобы выбрать автоматический режим.

 Коснитесь  для выбора скорости вручную.



Коснитесь и удерживайте,  чтобы выключить вентилятор и подсветку.



ВНИМАНИЕ!
По окончании приготовления вытяжка не выключается автоматически. Выключите ее вручную.

6. ПОЛЕЗНЫЕ СОВЕТЫ



ВНИМАНИЕ!
См. Главы, содержащие Сведения по технике безопасности.



ПРЕДУПРЕЖДЕНИЕ
Разлитая во время приготовления жидкость может привести к растрескиванию стекла.

6.1 Кухонная посуда



ПРЕДУПРЕЖДЕНИЕ
Не используйте сковороды из чугуна, глиняную или керамическую посуду, а также пластины для гриля и тостов.



ВНИМАНИЕ!
Не ставьте одну кастрюлю или сковороду на две конфорки.



ВНИМАНИЕ!
Не ставьте на конфорку неустойчивую или деформированную посуду во избежания ее разбрызгивания ее содержимого и возникновения несчастных случаев.



ПРЕДУПРЕЖДЕНИЕ
Убедитесь, что ручки кастрюли не выдаются за пределы передней кромки варочной панели.



ПРЕДУПРЕЖДЕНИЕ
Следите, чтобы кастрюли были размещены по центру: таким образом достигается максимальная устойчивость и снижается расход газа.

6.2 Экономия электроэнергии

- По возможности всегда накрывайте посуду крышкой.
- Как только жидкость начинает кипеть, убавьте пламя до минимума, необходимого для того, чтобы поддерживать медленное кипение жидкости.

6.3 Диаметры посуды



Используйте только ту посуду, диаметр которой соответствует размерам конфорок.

Горелка	Диаметры посуды (мм)
С несколькими решетками	220 - 260
Для ускоренного приготовления (задняя левая)	120 - 240
Для ускоренного приготовления (задняя правая)	120 - 240
Для ускоренного приготовления (передняя левая)	120 - 220
Малая	80 - 180

6.4 Указания и рекомендации по использованию Hob²Hood

При использовании варочной поверхности с данной функцией:

- Защищайте панель вытяжки от прямого солнечного света.
- Не направляйте на панель вытяжки свет от галогеновых ламп.
- Не накрывайте панель управления варочной поверхности.
- Не перекрывайте сигнал между варочной поверхностью и вытяжкой (например, рукой или ручкой кухонной посуды). См. Рисунок.

Вытяжка на рисунке приведена лишь в качестве примера.

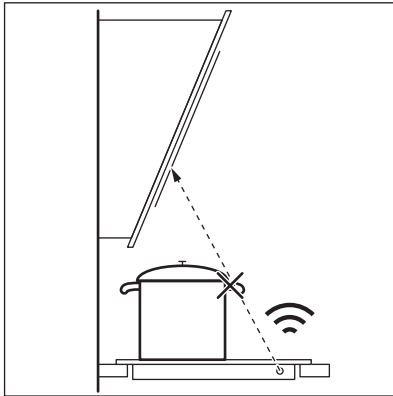

- i** Обеспечьте чистоту окна для инфракрасных сигналов системы Hob²Hood.
- i** Использование других приборов с дистанционным управлением может привести к блокированию сигнала. Не используйте другие приборы с дистанционным управлением во время работы варочной поверхности.

Вытяжки, поддерживающие функцию Hob²Hood

Чтобы узнать о всех вытяжках, поддерживающих данную функцию,

воспользуйтесь нашим веб-сайтом для потребителей. Вытяжки Electrolux, поддерживающие данную функцию, должны иметь символ .















6.5 Примеры использования варочной панели

Данные в таблице демонстрируют примеры уровней нагрева и времени приготовления для щадящей и интенсивной варки и бережного приготовления.

- Корректируйте настройки в зависимости от вида продуктов, типа используемого газа, материала и размера посуды. Диаметры посуды приведены в Главе «Указания и рекомендации».
- Для бережного приготовления используйте малую горелку или среднюю горелку с рассекателем пламени.
- Для равномерного распределения нагрева используйте посуду с покрытием и готовьте на малой или средней горелке.
- Каждый пример в таблице ниже демонстрирует два или три действия.
- При использовании сковороды сначала нагрейте масло. Во время жарки поддерживайте постоянную температуру сковороды согласно рекомендованным значениям из таблицы.

Символы, обозначающие в таблице методы приготовления:

	Нагрев масла
	Жарка малой интенсивности
	Нагрев до кипения
	Приготовление на медленном огне
	Смешивание, растапливание ингредиентов

Продукты	Порции	Горелка	Шаг 1		Шаг 2		Шаг 3	
			Символ	Уровень Время (мин)	Символ	Уровень Время (мин)	Символ	Уровень Время (мин)
Блинчики	4	ДУП		5 1-4		2 4-8		
Рубленый бифштекс	2	М		5 1-5		3 4-8		
Рубленый бифштекс	3	ДУП		5 1-5		3 4-8		
Рубленый бифштекс	4	НР		5 1-5		3 4-7		
Картофель фри	4	НР		5 20-30				
Соус бешамель ¹⁾	4	М		1 5-10		5 5-10		1 4-8
Рисовая каша ¹⁾	4	М		5 10-20		1 30-40		

1) Постоянное помешивание

2) Без крышки

7. УХОД И ОЧИСТКА



ВНИМАНИЕ!

См. Главы, содержащие Сведения по технике безопасности.

7.1 Общая информация

- Варочную поверхность необходимо мыть после каждого использования.
- Рекомендуется включить функцию / устройство защиты детей (См. Параграф «Блокировка и разблокировка варочной поверхности» в Главе «Ежедневное использование»).
- Следите за тем, чтобы дно посуды всегда было чистым.
- Царапины или темные пятна на поверхности не влияют на работу варочной поверхности.
- Используйте для очистки специальное средство, предназначенное для очистки варочных поверхностей.



Наличие на панели управления воды или других жидкостей может случайно включить или выключить функции варочной поверхности.



ВНИМАНИЕ!

Не используйте ножи, скребки или аналогичные инструменты для чистки поверхности стекла, а также края ободков конфорок и рамы (если применимо).

- Промойте элементы из нержавеющей стали водой, а затем вытрите их насухо мягкой тряпкой.

7.2 Держатели для посуды



Держатели для посуды нельзя мыть в посудомоечной машине. Необходимо мыть их вручную.

1. Для упрощения очистки варочной панели снимите держатели для посуды.



Чтобы не повредить варочную панель, будьте внимательны при установке держателей для посуды.

2. При мойке держателей для посуды вручную будьте внимательны, когда их протираете, так как эмалевое покрытие может местами иметь острые края. При необходимости удаляйте стойкие загрязнения с помощью чистящей пасты.
3. После очистки держателей для посуды убедитесь, что держатели правильно установлены на место.
4. Для того, чтобы горелка работала надлежащим образом, стержни держателей для посуды должны располагаться в центре горелки.

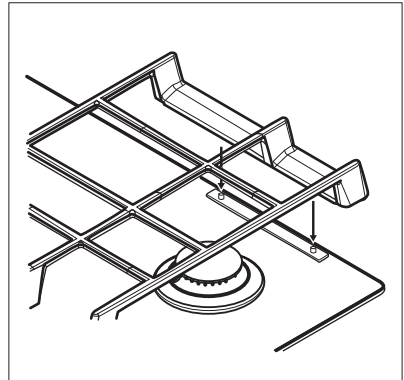

7.3 Снятие держателей для посуды

Для обеспечения правильного положения держателей для посуды они устанавливаются на металлические штырьки, расположенные на задней стороне варочной панели. Для большего удобства чистки подставки для посуды можно снять. Поднимайте держатели для посуды, держа их в

горизонтальном положении и в верной последовательности, как показано на рисунке.

- i** Старайтесь не поднимать держатели для посуды под углом к поверхности варочной панели, т.к. это может создать сильное изгибающее усилие на металлических штифтах. При этом они могут быть повреждены или отломлены.

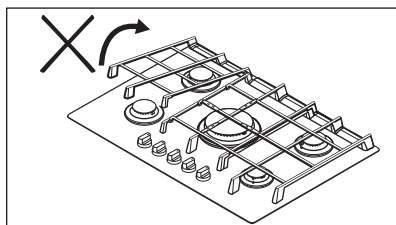
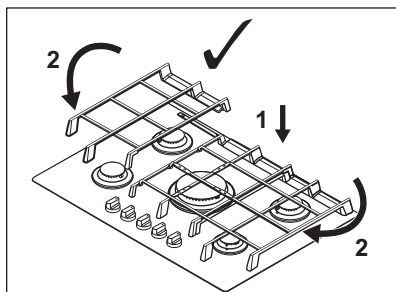
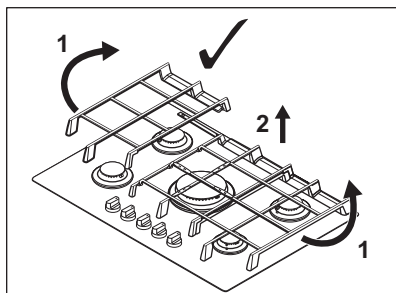

Форма держателей для посуды и количество горелок может отличаться в зависимости от модели прибора.

7.4 Чистка варочной поверхности

- **Удаляйте немедленно:** расплавленную пластмассу, полиэтиленовую пленку, сахар и пищевые продукты, содержащие сахар, иначе данные загрязнения могут привести к повреждению варочной поверхности. Соблюдайте осторожность, чтобы не обжечься.
- **После того, как прибор полностью остынет, удаляйте:** известковые пятна, водяные разводы, капли жира, блестящие белесые пятна с металлическим отливом. Варочную поверхность следует чистить влажной тряпкой с неабразивным моющим средством. После чистки вытрите варочную поверхность насухо мягкой тряпкой.
- Для очистки эмалированных элементов, крышек и рассекателей вымойте их водой с мылом и тщательно просушите перед установкой на место.

7.5 Очистка свечи зажигания и устройства контроля пламени

Следите за чистотой металлического элемента свечи зажигания и устройства контроля пламени, вытирая их влажной тряпкой или губкой во избежание проблем с розжигом или определения состояния пламени. Следите за тем, чтобы рассекатель горелки не был засорен остатками пищи.

7.6 Периодический уход

Обращайтесь в местный сервисный центр для периодической проверки состояния трубы подачи газа и редуктора, если ваш прибор ими оборудован.

8. ПОИСК И УСТРАНЕНИЕ НЕИСПРАВНОСТЕЙ

















ВНИМАНИЕ!

См. Главы, содержащие Сведения по технике безопасности.

8.1 Что делать, если...

Неисправность	Возможная причина	Решение
Варочная поверхность не включается или не работает.	Варочная поверхность не подключена к электропитанию, или подключение произведено неверно.	Проверьте правильность подключения варочной поверхности и наличие напряжения в сети. Руководствуйтесь при этом схемой подключения.
	Сработал предохранитель.	Проверьте, не является ли предохранитель причиной неисправности. Если предохранитель срабатывает повторно снова и снова, обратитесь к квалифицированному электрику.
	Не задавайте никакого уровня нагрева в течение 20 секунд.	Повторно включите варочную поверхность и менее чем 20 секунд установите уровень нагрева.
	Вы одновременно коснулись двух или более сенсоров.	Следует касаться только одного сенсора.
	На панель управления попала вода или капли жира.	Протрите панель управления.
Выдается звуковой сигнал, после чего варочная поверхность выключается. Выключенная варочная поверхность выдает звуковой сигнал.	На один или более сенсоров был положен посторонний предмет.	Удалите посторонний предмет с сенсоров.
Варочная поверхность отключается.	На сенсорном поле  оказался посторонний предмет.	Удалите посторонний предмет с сенсорного поля.

Неисправность	Возможная причина	Решение
Функция Hob ² Hood не выполняется.	Была накрыта панель управления.	Удалите посторонний предмет с панели управления.
Сенсоры нагреваются.	Посуда слишком большая, или вы поставили ее слишком близко к элементам управления.	При использовании большой посуды по возможности ставьте ее на задние горелки.
При нажатии на сенсоры панели управления не выдается звуковой сигнал.	Звуковая сигнализация отключена.	Включите звук. См. Главу «Ежедневное использование».
Высветится  .	Работает Автоматическое отключение.	Выключите варочную поверхность и снова включите ее.
Высветится  .	Включена функция «Защита от детей».	См. Главу «Ежедневное использование».
Высветится  .	Возникла неисправность.	Для сброса ошибки выключите и включите варочную поверхность, а когда  снова, коснитесь  , а затем  , и удерживайте 3 секунды. Появление  означает, что ошибка сброшена. Следите за тем, чтобы рассекабель и крышка горелки установлены надлежащим образом и очищайте металлическую часть устройства контроля пламени.
Слышен постоянный звуковой сигнал.	Неверно выполнено подключение к электросети.	Отключите варочную поверхность от сети электропитания. Обратитесь к квалифицированному электрику или проверьте правильность установки прибора.
Высветится  .	Варочная поверхность слишком сильно нагрета.	Подождите несколько минут до тех пор, пока варочная поверхность не остынет. При использовании большой посуды по возможности ставьте ее на задние горелки.

Неисправность	Возможная причина	Решение
Высветится  .	Возникла неисправность.	Выполните те же действия, что и при появлении  .
Высветится  .	Слишком много попыток очистки.	Подождите 15 минут и выполните те же действия, что и при появлении  .
Загорается  и цифра.	Произошла ошибка в работе варочной поверхности.	На некоторое время отключите варочную поверхность от сети электропитания. Отключите автоматический прерыватель домашней электросети. Затем восстановите подключение. Если индикатор  загорается снова, обратитесь в авторизованный сервисный центр.
Высветится  .	Грязь вокруг горелки.	См. Главу «Уход и очистка».

8.2 Если решение найти не удается...

Если самостоятельно справиться с проблемой не удастся, обращайтесь в магазин или в авторизованный сервисный центр. Предоставьте данные, приведенные на табличке с техническими данными. Убедитесь, что варочная панель эксплуатировалась правильно. В противном случае техническое

обслуживание, предоставляемое специалистами сервисного центра или продавца, будет платным, даже если срок гарантии еще не истек. Инструкции по сервисному центру и условиям гарантии приведены в гарантийном буклете.

8.3 Наклейки, вложенные в пакет с принадлежностями

Приклейте самоклеющиеся наклейки, как указано ниже:



- A.** Приклейте на гарантийный талон и отправьте (если применимо).
- B.** Приклейте на гарантийный талон и сохраните (если применимо).
- C.** Приклейте на инструкцию по эксплуатации.

9. ТЕХНИЧЕСКИЕ ДАННЫЕ

9.1 Размеры варочной панели

Ширина	750 мм
Глубина	510 мм

9.2 Другие технические данные

ОБЩАЯ МОЩНОСТЬ:	Газ 1 (Исх.): G20 (2H) 13 мбар	10,2 кВт
	Газ 2 (Перенастр.): G30/G31 (3B/P) 30/30 мбар G20 (2H) 20 мбар	749г/час 10,2 кВт
Электропитание:	220-240 В ~ 50/60 Гц	
Категория прибора:	II2H3B/P	

Подключение G 1/2"
к газовой ма-
гистралаи:

Класс прибо- 3
ра:

9.3 Газовые горелки для ПРИРОДНОГО ГАЗА G20 13 мбар

ГОРЕЛКА	ЭКСПЛУАТАЦИОННАЯ МОЩНОСТЬ, кВт	МИНИМАЛЬНАЯ МОЩНОСТЬ, кВт	ОТМЕТКА ФОРСУНКИ
С несколькими рассекателями	3,5	1,75	166
Средняя	1,9	0,7	112°
Малая	1,0	0,38	82

9.4 Газовые горелки для ПРИРОДНОГО ГАЗА G20 20 мбар

ГОРЕЛКА	ЭКСПЛУАТАЦИОННАЯ МОЩНОСТЬ, кВт	МИНИМАЛЬНАЯ МОЩНОСТЬ, кВт	ОТМЕТКА ФОРСУНКИ
С несколькими рассекателями	3,5	1,75	146
Средняя	1,9	0,7	96x
Малая	1,0	0,38	76X

9.5 Газовые горелки для сжиженного газа G30/G31 30/30 мбар

ГОРЕЛКА	ОБЫЧНАЯ МОЩНОСТЬ, кВт	МИНИМАЛЬНАЯ МОЩНОСТЬ, кВт	ОТМЕТКА ФОРСУНКИ	НОМИНАЛЬНЫЙ РАСХОД ГАЗА, г/час
С несколькими рассекателями	3,6	1,8	095	262
Средняя	1,9	0,75	71	138
Малая	1,0	0,47	50	73

10. ОХРАНА ОКРУЖАЮЩЕЙ СРЕДЫ

Материалы с символом  следует сдавать на переработку. Положите упаковку в соответствующие контейнеры для сбора вторичного сырья. Принимая участие в

переработке старого электробытового оборудования, Вы помогаете защитить окружающую среду и здоровье человека. Не выбрасывайте вместе с бытовыми отходами бытовую

технику, помеченную символом .
Доставьте изделие на местное
предприятие по переработке

вторичного сырья или обратитесь в
свое муниципальное управление.

Дата изготовления изделия указана в его серийном номере, где первая цифра номера соответствует последней цифре года изготовления, а вторая и третья цифры – порядковому номеру недели. Например, серийный номер 84512345 означает, что изделие изготовлено на сорок пятой неделе 2018 года.

Изготовитель: Electrolux Appliances AB, St. Göransgatan 143,
105 45 Stockholm, Швеция

Импортер и уполномоченная изготовителем организация:
ООО "Электролюкс Рус", Кожевнический проезд 1, 115114,
Москва, тел.: 8-800-200-3589

Изготовлено в Италии

www.electrolux.com/shop



867345115-F-492018

