



**BOSCH**



**Register** your  
new device on  
MyBosch now and  
get free benefits:  
**[bosch-home.com/  
welcome](https://bosch-home.com/welcome)**

# Индукционная варочная панель со встроенным модулем вентиляции

**[ru]** Правила пользования

Индукционная варочная панель Flex с  
интегрированной системой кондиционирования

# PVS845F11E

		g*	b*
A	Ø 21		2.200 W 3.700 W
	Ø 21 + 21		3.600 W
B	Ø 15		1.400 W 2.200 W
C	Ø 18		1.800 W 3.100 W

**D** : 200 W

# Оглавление

	<b>Применение по назначению</b> . . . . .	4		<b>Блокировка для безопасности детей</b> . . . . .	21
	<b>Важные правила техники безопасности</b> . . . . .	5		Включение и отключение блокировки от включения детьми . . . . .	21
	<b>Причины повреждений</b> . . . . .	8		Автоматическая блокировка от включения детьми. . . . .	21
	<b>Охрана окружающей среды</b> . . . . .	8		<b>Защита при вытирании</b> . . . . .	21
	Экономия электроэнергии. . . . .	8		<b>Автоматическое аварийное отключение</b> . . . . .	21
	Правильная утилизация упаковки . . . . .	8		<b>Базовые установки</b> . . . . .	22
	<b>Приготовление в режиме индукционного нагрева</b> . . . . .	9		К базовым установкам можно перейти следующим образом: . . . . .	23
	Преимущества приготовления с помощью индукционного нагрева . . . . .	9		<b>Индикатор расхода электроэнергии</b> . . . . .	24
	Посуда . . . . .	9		<b>Проверка посуды</b> . . . . .	24
	<b>Знакомство с прибором</b> . . . . .	11		<b>Ограничитель мощности Power-Manager</b> . . . . .	25
	Ваш новый прибор . . . . .	11		<b>Очистка</b> . . . . .	25
	Специальные принадлежности . . . . .	12		Чистящие средства . . . . .	25
	Панель управления . . . . .	12		Компоненты, требующие очистки. . . . .	26
	Индикация остаточного тепла . . . . .	12		Рама варочной панели (только для приборов с рамой варочной панели). . . . .	26
	Режимы работы для модуля вентиляции. . . . .	13		Варочная панель . . . . .	27
	<b>Перед первым использованием</b> . . . . .	13		Вентилятор. . . . .	27
	Первый ввод в эксплуатацию . . . . .	13		Очистка ёмкости для слива лишней жидкости . . . . .	29
	<b>Управление бытовым прибором</b> . . . . .	14		<b>Часто задаваемые вопросы и ответы на них (FAQ)</b> . . . . .	30
	Включение и выключение варочной панели . . . . .	14		<b>Что делать в случае неисправности?</b> . . . . .	32
	Регулировка конфорок . . . . .	14		<b>Служба сервиса</b> . . . . .	34
	Включение и выключение вентилятора . . . . .	15		Номер E и номер FD . . . . .	34
	Интенсивный режим . . . . .	15		<b>Контрольные блюда</b> . . . . .	35
	Автоматический запуск . . . . .	15			
	Функция работы после выключения . . . . .	16			
	Рекомендации по приготовлению . . . . .	16			
	<b>Функция «CombiZone»</b> . . . . .	18			
	Указания в отношении посуды . . . . .	18			
	Активация . . . . .	18			
	Деактивация . . . . .	18			
	<b>Функция «Move»</b> . . . . .	18			
	Рекомендации по использованию посуды . . . . .	18			
	Активация . . . . .	19			
	Деактивация . . . . .	19			
	<b>Функции времени</b> . . . . .	19			
	Программирование времени приготовления . . . . .	19			
	Бытовой таймер . . . . .	20			
	<b>Функция «PowerBoost»</b> . . . . .	20			
	Активация . . . . .	20			
	Деактивация . . . . .	20			

Более подробную информацию о продукции, принадлежностях, запасных частях и службе сервиса можно найти на официальном сайте [www.bosch-home.com](http://www.bosch-home.com) и на сайте интернет-магазина [www.bosch-eshop.com](http://www.bosch-eshop.com)



## Применение по назначению

Внимательно прочитайте данное руководство. Сохраняйте руководство по эксплуатации и инструкцию по монтажу, а также паспорт прибора для дальнейшего использования или для передачи новому владельцу.

Проверьте состояние электроприбора после снятия с него упаковки. Если во время транспортировки он получил повреждения, не подключайте прибор, а свяжитесь с сервисным центром и передайте туда письменное заявление с описанием повреждений. В противном случае, вы утратите право на получение компенсации.

Установка данного прибора должна производиться в соответствии с прилагаемой инструкцией по монтажу.

Этот прибор предназначен только для домашнего использования. Используйте прибор только для приготовления блюд и напитков. Необходимо наблюдать за процессом варки. Необходимо непрерывно наблюдать за кратковременным процессом варки. Используйте прибор только в закрытых помещениях.

Данный прибор предназначен для использования на высоте не более 2000 м над уровнем моря.

Не закрывайте крышку варочной панели. Это может привести к несчастным случаям, например, к перегреву прибора, возгоранию или к растрескиванию материала.

Используйте только разрешенные нами защитные решетки или детские решетки безопасности. Неподходящие защитные решетки или детские решетки безопасности могут стать причиной несчастных случаев.

Этот прибор не предназначен для использования с внешним таймером или пультом управления.

Дети до 8 лет, лица с ограниченными физическими, умственными и психическими возможностями, а также лица, не обладающие достаточными знаниями о приборе, могут использовать прибор только под присмотром лиц, ответственных за их безопасность, или после подробного инструктажа и осознания всех опасностей, связанных с эксплуатацией прибора.

Детям не разрешается играть с прибором. Очистка и обслуживание прибора не должны производиться детьми, это допустимо, только если они старше 15 лет и их контролируют взрослые.

Не допускайте детей младше 8 лет к прибору и его сетевому проводу.

Если у вас имплантирован электрокардиостимулятор или другое электронное устройство медицинского назначения, будьте особенно осторожны при использовании индукционных варочных панелей и приближении к ним во время их эксплуатации. Уточните у врача или производителя своего электронного устройства, соответствует ли оно действующим нормам электромагнитной совместимости и с какими устройствами оно несовместимо.

## Важные правила техники безопасности

Безопасность эксплуатации гарантируется только при квалифицированной сборке с соблюдением инструкции по монтажу. За безупречность функционирования ответственность несёт монтажёр.

Подключение прибора без штепсельной вилки должен производить только квалифицированный специалист. Повреждения из-за неправильного подключения приводят к снятию гарантийных обязательств.

Не допускайте попадания в вытяжку опасных и взрывчатых веществ и паров. Следите за тем, чтобы мелкие детали и жидкости не попадали в прибор.

Распакуйте и осмотрите прибор. Не подключайте прибор, если он был поврежден во время транспортировки. Этот прибор не предназначен для использования с внешним таймером или пультом управления.

### Предупреждение – Опасность удушья!

Упаковочный материал представляет опасность для детей. Никогда не позволяйте детям играть с упаковочным материалом.

### Предупреждение – Опасно для жизни!

Отработанные газы, снова попавшие в комнату, могут стать причиной отравления. Всегда обеспечивайте достаточный приток воздуха, если прибор и источник открытого огня с подводом воздуха из помещения работают одновременно в режиме отвода воздуха.

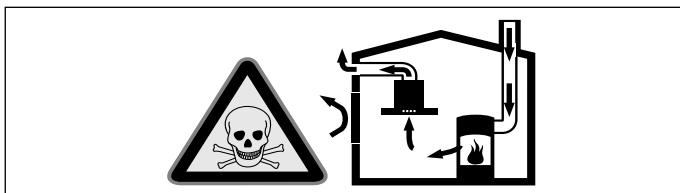

Приборы с открытым пламенем с подводом воздуха из помещения (например, работающие на газе, жидком топливе, дровах или угле нагреватели, проточные водонагреватели, бойлеры) получают воздух для сжигания топлива из помещения, где они установлены, а отработавшие газы отходят через вытяжную систему (например, вытяжную трубу) из помещения на улицу.

Во время работы вытяжки из кухни и располагающихся рядом помещений удаляется воздух, из-за чего понижается давление. Ядовитые газы из камина или вытяжных воздуховодов втягиваются обратно в жилое помещение.

- По этой причине необходимо всегда следить за достаточностью притока воздуха.
- Наличие каналов приточной или вытяжной вентиляции само по себе не является гарантией обеспечения достаточного притока воздуха.

Безопасной для эксплуатации прибора с открытым пламенем является понижение давления не более чем на 4 Па (0,04 мбар). Этого можно достигнуть, только если приток воздуха обеспечивается через незакрываемые отверстия, например, неплотности в дверях и окнах, с помощью стенных коробов приточно-вытяжной вентиляции или иных технических мероприятий.

Запрещается подключать вытяжку к действующей дымовой трубе или к воздуховоду, через который осуществляется вентиляция помещений с установленными приборами с открытым пламенем.

При подключении вытяжки к неиспользуемой дымовой трубе, необходимо получить разрешение в специальной инстанции, отвечающей за эксплуатацию и чистку труб.

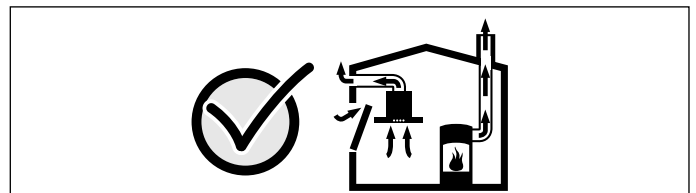

По вопросу оценки вентиляционной системы всего дома и разработке подходящих технических решений и по любому другому вопросу обращайтесь за консультацией в специальную инстанцию, отвечающую за эксплуатацию и чистку труб. Если вытяжка работает исключительно в режиме циркуляции воздуха, то эксплуатация возможна без ограничений.

**⚠ Предупреждение – Опасность возгорания!**

- Горячее растительное масло или жир легко воспламеняются. Не оставляйте без присмотра горячее масло или жир. Никогда не тушите огонь водой. Выключите конфорку. Пламя можно осторожно погасить крышкой, пламягасящим покрывалом или подобными предметами.
- Конфорки очень сильно нагреваются. Никогда не кладите легко воспламеняющиеся предметы на варочную панель. Не складывайте предметы на варочную панель.
- Прибор нагревается. Не храните легковоспламеняющиеся предметы или аэрозольные балончики в ящиках под варочной панелью.
- Варочная панель самопроизвольно отключается и перестаёт реагировать на сигналы управления. В дальнейшем она может так же самопроизвольно включиться. Отключите предохранитель в блоке предохранителей. Вызовите специалиста сервисной службы.
- Отложения жира в жиरोулавливающем фильтре могут вспыхнуть.

**Очищайте жиरोулавливающий фильтр как минимум каждый месяц .**

Никогда не используйте прибор без жиरोулавливающего фильтра.

- Отложения жира в фильтрах могут вспыхнуть. Выполните очистку прибора, как описано ранее. Соблюдайте интервалы между очистками. Никогда не используйте прибор без жиरोулавливающего фильтра.
- Во время работы вентилятора отложения жира в жироулавливающем фильтре могут вспыхнуть. Никогда не работайте с открытым пламенем рядом с прибором (например, фламбирование). Прибор можно устанавливать вблизи источника для сжигания твёрдого топлива (например, дрова или уголь), если предусмотрена цельная несъёмная защитная панель. Не должно быть разлетающихся искр.

**⚠ Предупреждение – Опасность ожога!**

- Конфорки и соседние части варочной панели (в особенности рамка) сильно нагреваются. Не прикасайтесь к раскаленным поверхностям. Не подпускайте детей близко.
- Конфорка нагревается, однако индикатор не работает. Отключите предохранитель в блоке предохранителей. Вызовите специалиста сервисной службы.
- Металлические предметы очень быстро нагреваются на варочной панели. Никогда не кладите металлические предметы, например, ножи, вилки, ложки или крышки, на варочную панель.
- Крышка фильтра очень быстро нагревается на варочной панели. Никогда не оставляйте её на варочной панели. Не ставьте на крышку фильтра кастрюли и не кладите на неё другие горячие предметы.
- Каждый раз после использования варочной панели необходимо отключить ее с помощью главного выключателя. Не следует ждать автоматического отключения варочной панели из-за отсутствия посуды на конфорке.
- В процессе эксплуатации открытые для доступа детали прибора сильно нагреваются. Не прикасайтесь к раскаленным деталям. Не подпускайте детей близко.
- Во время работы прибор сильно нагревается. При попадании в прибор горячих жидкостей, перед тем, как снять крышку фильтра, металлический жироулавливающий фильтр, контейнер, ёмкость для слива лишней жидкости или защитный корпус, дайте прибору остыть в течение минимум двух часов.

### **⚠ Предупреждение – Опасность удара током!**

- При неквалифицированном ремонте прибор может стать источником опасности. Любые ремонтные работы и замена проводов и труб должны выполняться только специалистами сервисной службы, прошедшими специальное обучение. Если прибор неисправен, выньте вилку сетевого провода из розетки или отключите предохранитель в блоке предохранителей. Вызовите специалиста сервисной службы.
- Проникающая влага может привести к удару электрическим током. Не используйте очиститель высокого давления или пароструйные очистители.
- Неисправный прибор может быть причиной поражения током. Никогда не включайте неисправный прибор. Выньте из розетки вилку сетевого провода или выключите предохранитель в блоке предохранителей. Вызовите специалиста сервисной службы.
- Трещины или сколы на стеклокерамике могут привести к удару электрическим током. Отключите предохранитель в блоке предохранителей. Вызовите специалиста сервисной службы.

### **⚠ Предупреждение – Существует электромагнитная опасность!**

Данный прибор соответствует нормам безопасности и электромагнитной совместимости. Тем не менее, лицам с электрокардиостимуляторами и инсулиновыми помпами не рекомендуется приближаться к работающему прибору и пользоваться им. Невозможно гарантировать, что абсолютно все подобные устройства, представленные на рынке, соответствуют действующим нормам относительно электромагнитной совместимости и что в них не могут возникнуть интерференции, которые поставят под угрозу работу электрокардиостимулятора. Также возможно, что лица, использующие другие виды электронных устройств, например слуховые аппараты, могут испытывать вблизи индукционной варочной панели неприятные ощущения.

### **⚠ Предупреждение – Опасность травмирования!**

- При приготовлении блюд на водяной бане варочная панель и посуда могут треснуть в результате перегрева. Посуда при приготовлении на водяной бане не должна касаться дна наполненной водой кастрюли. Используйте только термостойкую посуду.
- Из-за жидкости между дном кастрюли и конфоркой кастрюля может неожиданно подпрыгивать вверх. Поэтому дно посуды и конфорки всегда должны быть сухими.
- Посуда и варочная панель очень сильно нагреваются. Никогда не беритесь за горячую варочную панель или посуду голыми руками.
- Неподходящие сковороды Wok могут стать причиной несчастных случаев. Используйте только сковороды Wok, входящие в комплект поставки производителя в качестве специальных принадлежностей.

### **⚠ Предупреждение – Опасность возникновения повреждений!**

С нижней стороны данной варочной панели установлен вентилятор. Если под варочной панелью находится выдвижной ящик, то в нём нельзя хранить небольшие или острые предметы, бумагу или кухонные полотенца. В противном случае возможно их всасывание, что может стать причиной снижения эффективности охлаждения варочной панели или повреждения вентилятора. Расстояние между содержимым выдвижного ящика и входным отверстием вентилятора должно составлять не менее 2 см.

## Причины повреждений

### Внимание!

- Опасность повреждения твёрдыми или острыми предметами. Не допускайте падения твёрдых или острых предметов на варочную панель.
- Опасность повреждения из-за нагревания пустой посуды. Не нагревайте пустую посуду.
- Опасность повреждения горячими кастрюлями или сковородами. Никогда не ставьте горячие кастрюли и сковороды на панель управления, зону индикаторов, раму варочной панели или крышку фильтра.
- Опасность повреждения алюминиевой фольгой или пластиковыми ёмкостями. Не кладите алюминиевую фольгу или пластиковые ёмкости на горячую конфорку. Не используйте защитную плёнку.
- Опасность повреждения. Опасность повреждения крышки фильтра. Крышку фильтра снимайте осторожно. Не допускайте падения крышки фильтра.
- Повреждение поверхности, изменение цвета и пятна в результате применения неподходящих чистящих средств. Используйте только чистящие средства, предназначенные для варочных панелей подобного типа.
- Повреждение поверхности и изменение цвета из-за трения посуды. Передвигайте кастрюли и сковородки, приподнимая их над поверхностью.
- Повреждение поверхности и пятна из-за пригоревших блюд. Сразу же удаляйте остатки пищи специальным скребком для стеклянных поверхностей.
- Повреждение поверхности солью, сахаром и песком. Не используйте варочную панель в качестве полки или рабочего стола.
- Повреждение поверхности шероховатым дном посуды. Проверьте посуду перед использованием.
- Повреждение поверхности или образование так называемых «неровностей» из-за сахара и продуктов с высоким содержанием сахара. Сразу же удаляйте остатки пищи специальным скребком для стеклянных поверхностей.

## Охрана окружающей среды

Эта глава содержит информацию об экономии электроэнергии и утилизации прибора.

### Экономия электроэнергии

- Всегда закрывайте кастрюли подходящей крышкой. В противном случае значительно возрастает расход электроэнергии. Используйте кастрюлю со стеклянной крышкой, чтобы можно было увидеть её содержимое, не поднимая крышку.
- Используйте кастрюли и сковороды с плоским дном. При использовании посуды с неровным дном повышается расход электроэнергии.
- Диаметр дна кастрюли или сковороды должен совпадать с размером конфорки. Помните: изготовители посуды часто указывают верхний диаметр, который, как правило, больше, чем диаметр дна.
- Для приготовления небольших объёмов пищи используйте маленькую кастрюлю. При приготовлении в большой кастрюле расходуется много электроэнергии.
- При приготовлении пищи наливайте немного воды. Это экономит электроэнергию, а овощи сохраняют все содержащиеся в них витамины и минеральные вещества.
- Своевременно переключайте конфорку на более низкую ступень нагрева. Так вы сэкономите электроэнергию.
- Во время приготовления позаботьтесь о достаточном притоке воздуха, чтобы обеспечить эффективную и бесшумную работу вентилятора.
- Настройте режим работы вентилятора в зависимости от интенсивности испарений. Включайте интенсивный режим только при необходимости. Пониженный режим работы вентилятора способствует снижению расхода электроэнергии.
- При высокой интенсивности испарений заранее выбирайте повышенный режим работы вентилятора. При значительном скоплении испарений в кухне потребуются более длительное использование вентилятора.
- Выключите прибор, если не предполагается его дальнейшее использование.
- Следует очищать и менять фильтр с указанной периодичностью в целях повышения эффективности работы системы вентиляции и предотвращения опасности возникновения пожара.

### Правильная утилизация упаковки

Утилизируйте упаковку с соблюдением правил экологической безопасности.



Данный прибор имеет отметку о соответствии европейским нормам 2012/19/EU утилизации электрических и электронных приборов (waste electrical and electronic equipment - WEEE). Данные нормы определяют действующие на территории Евросоюза правила возврата и утилизации старых приборов.



## Приготовление в режиме индукционного нагрева

### Преимущества приготовления с помощью индукционного нагрева

Приготовление с помощью индукционного нагрева существенно отличается от стандартного приготовления, поскольку в этом случае тепло образуется непосредственно в посуде. Это обеспечивает целый ряд преимуществ:

- Экономия времени при варке и жарении.
- Экономия электроэнергии.
- Лёгкий уход и очистка. Убевавшие жидкости не будут быстро пригорать.
- Контроль подачи тепла и безопасность: конфорка уменьшает или увеличивает подачу тепла сразу по мере необходимости. Конфорка с индукционным нагревом обеспечивает прерывание подачи тепла сразу после того, как вы убираете посуду с конфорки, даже если конфорка предварительно не выключена.

### Посуда

Используйте для приготовления только посуду, изготовленную из ферромагнитного материала, подходящую для индукционного нагрева, например,

- посуда из эмалированной стали;
- посуда из чугуна;
- специальная посуда для индукционного нагрева из высококачественной стали.

Чтобы проверить, подходит ли посуда для индукционной варочной панели, найдите соответствующую информацию в главе → "Проверка посуды".

Для достижения хорошего результата приготовления участок дна кастрюли, изготовленный из ферромагнитного материала, должен соответствовать размеру варочной панели. Если установленная на варочную панель посуда не распознаётся, используйте конфорку с меньшим диаметром.

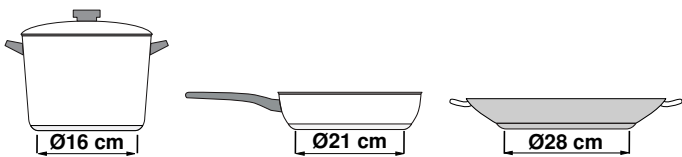

Если свободная зона нагрева используется в качестве единственной конфорки, можно использовать посуду больших размеров, подходящую для данной зоны нагрева. Информацию об установке посуды можно найти в главе → "Функция «CombiZone»" на страница 18.



Также можно использовать посуду для индукционного нагрева, дно которой изготовлено не полностью из ферромагнитного материала:

- если дно посуды изготовлено из ферромагнитного материала лишь частично, то нагревается только данный участок, что может обусловить неравномерное распределение тепла. Участок, изготовленный не из ферромагнитного материала, может иметь температуру, слишком низкую для процесса приготовления.

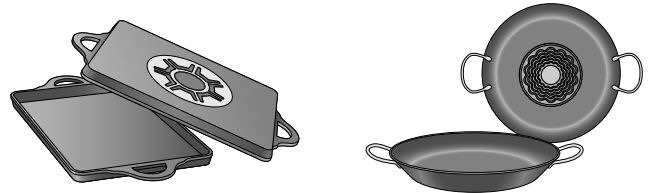

- Если материал, из которого изготовлено дно посуды, содержит частицы алюминия, посуда может недостаточно нагреваться или не будет распознана.

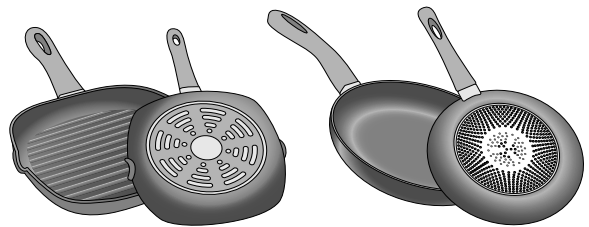

### Неподходящая посуда

Ни в коем случае не используйте рассекатели или посуду из следующих материалов:

- обычная тонкая сталь,
- стекло,
- керамика,
- медь,
- алюминий

### Свойства дна посуды

Состояние дна посуды может влиять на результат приготовления. Используйте кастрюли и сковороды из материалов, обеспечивающих равномерное распределение тепла в посуде, например, кастрюли с многослойным дном из высококачественной стали. Так вы сэкономите время и электроэнергию.

Используйте посуду с плоским дном, неровное дно обуславливает неравномерную подачу тепла.

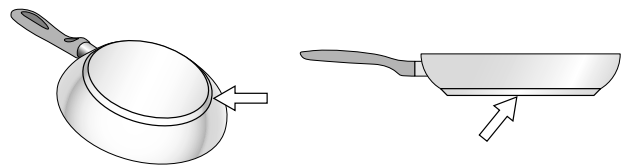

### Неподходящий диаметр дна посуды или ее отсутствие на конфорке

Если на выбранную конфорку не поставить посуду или если размер посуды или материал, из которого она изготовлена, не подходят для индукционных панелей, символ степени нагрева на индикаторе конфорки мигает. Чтобы символ степени нагрева перестал мигать, поставьте на конфорку подходящую посуду. Если не поставить посуду на конфорку в течение 90 секунд, она автоматически отключится.

### **Пустая посуда или посуда с тонким дном**

Не нагревайте пустую посуду и не используйте посуду с тонким дном. Варочная панель оборудована защитной системой предохранителей, но пустая кастрюля может нагреться так быстро, что функция защитного отключения не успеет сработать и будет достигнута очень высокая температура. В этом случае дно посуды может расплавиться и повредить стеклянную поверхность панели. Если это произошло, выключите конфорку и не трогайте кастрюлю. Если после остывания варочная панель не работает, обратитесь в сервисный центр.

### **Автоматическое распознавание наличия посуды на конфорке**

У каждой конфорки есть граница для автоматического распознавания наличия посуды, зависящая от диаметра участка, изготовленного из ферромагнитного материала, а также от материала, из которого выполнено дно посуды. Поэтому следует всегда использовать ту конфорку, диаметр которой соответствует дну посуды.

## Знакомство с прибором

Вы найдёте информацию о размерах и мощности конфорок в

**Указание:** В зависимости от типа прибора возможны расхождения в цвете и некоторые незначительные отклонения от данного описания.

В этой главе приводится описание дисплея и элементов управления. Кроме того, вы узнаете о различных функциях вашего прибора.

### Ваш новый прибор

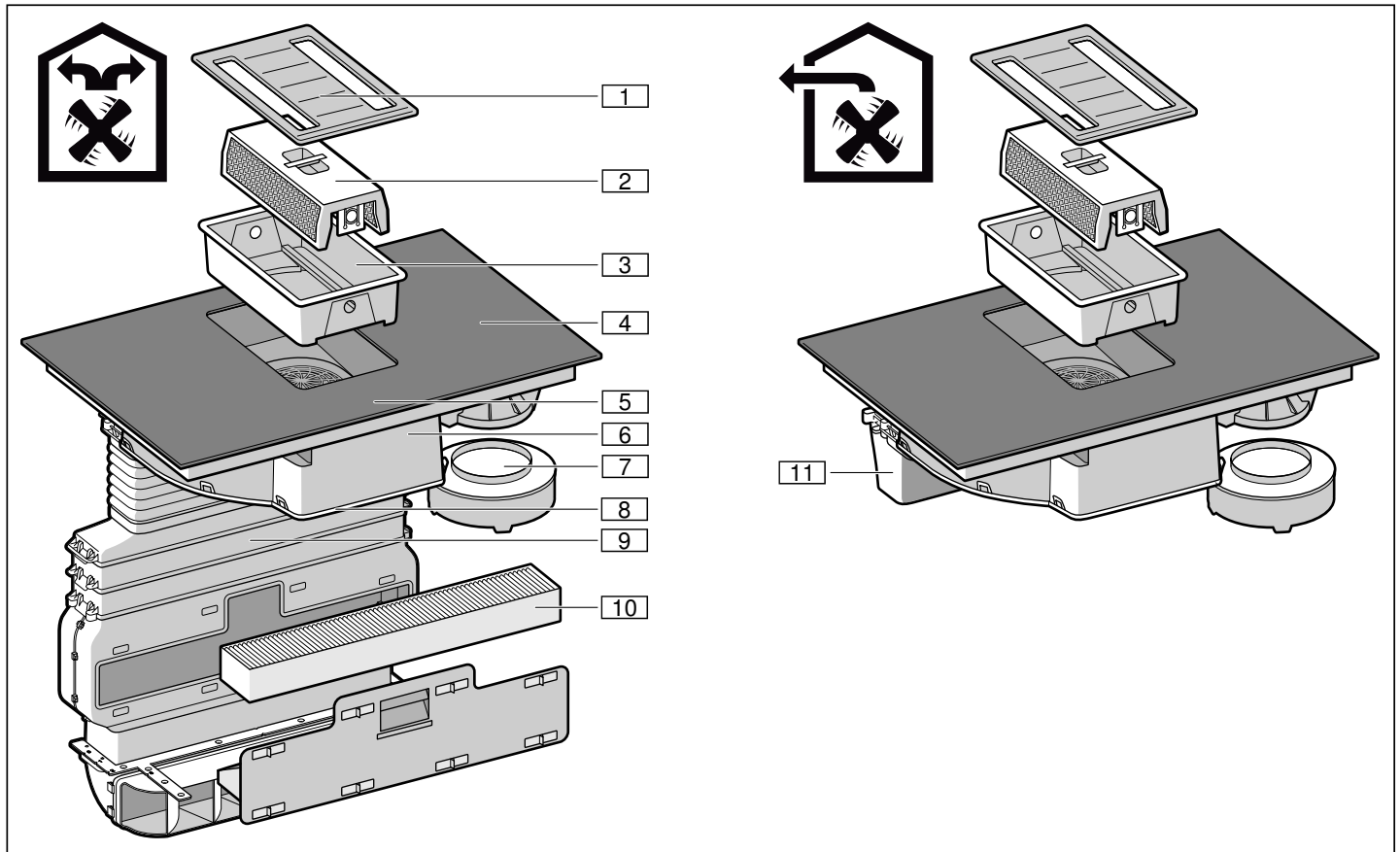

Номер	Обозначение
1	Крышка фильтра
2	Металлический жироулавливающий фильтр
3	Контейнер
4	Варочная панель
5	Панель управления
6	Корпус вентилятора
7	Ёмкость для слива лишней жидкости
8	Защитный корпус
9	Система труб*
10	Фильтр с активированным углём*
11	Вытяжная труба**

\*только в режиме циркуляции воздуха

\*\*только в режиме отвода воздуха

## Специальные принадлежности

Набор оборудования для режима отвода воздуха	HEZ381400
Набор оборудования для режима циркуляции воздуха	HEZ381500
Фильтр с активированным углём	HEZ381700

## Панель управления

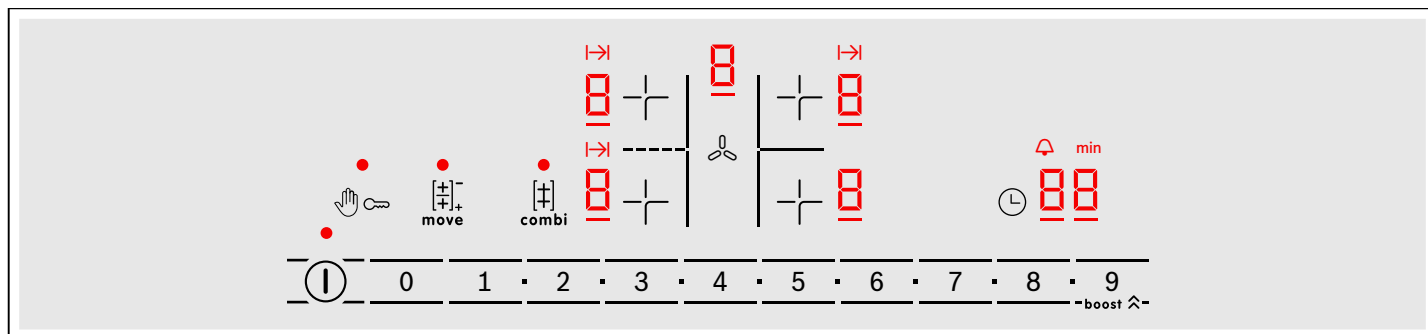

Элементы панели управления	
	Включение и выключение прибора
	Блокировка панели управления при вытирании
	Включение блокировки для безопасности детей
	Выбор конфорки
0 1 2 3 4 5 6 7 8 9	Установка ступеней нагрева конфорки / Настройка вентиляции
	Переход от зоны настройки варочной панели к зоне настройки вентиляции/Обнуление индикатора насыщения
	Активация функции «Move»
	Активация функции «CombiZone»
	Включение функции «Powerboost» для конфорки/интенсивного режима для вентиляции
	Программирование времени приготовления и бытового таймера

Индикаторы	
	Рабочий режим
	Ступени нагрева конфорки/режимы работы вентиляции
	Остаточное тепло
	Бытовой таймер
	Автоматическое выключение конфорки/ Автоматический таймер
	Функция таймера
	Индикация таймера
	Индикатор насыщения металлических жироулавливающих фильтров
	Индикатор насыщения фильтра с активированным углём

### Элементы панели управления

При прикосновении к символу активируется соответствующая функция.

### Указания

- Следите за тем, чтобы панель управления всегда оставалась чистой и сухой. Влага может вызвать нарушение функционирования.
- Не подносите посуду близко к индикаторам и датчикам. Это может вызвать перегрев электроники.

### Индикация остаточного тепла

Для каждой конфорки варочная панель имеет индикатор остаточного тепла, который показывает с помощью символа, если конфорка ещё горячая. Не прикасайтесь к конфорке, пока горит индикатор остаточного тепла.

В зависимости от количества остаточного тепла, отображается следующее:

- Индикация **H**: высокая температура
- Индикация **h**: низкая температура

Если вы уберёте посуду с конфорки во время процесса приготовления, индикатор остаточного тепла и выбранная конфорка мигают поочерёдно.

Когда конфорка выключена, горит индикатор остаточного тепла. Индикатор остаточного тепла горит до тех пор, пока хотя бы одна конфорка остается тёплой, даже если варочная панель уже выключена.

## Режимы работы для модуля вентиляции

Для данного прибора возможна установка режима отвода или циркуляции воздуха.

### Режим отвода воздуха



Втянутый воздух очищается жировоулавливающим фильтром и подаётся по системе труб наружу.

Если вытяжной воздух отводится непосредственно наружу, то отверстие в стене должно быть оборудовано телескопическим вентиляционным каналом.

### Режим циркуляции воздуха



Всасываемый воздух проходит через жировоулавливающие фильтры и фильтр с активированным углём и очищенным выводится обратно в кухню.

**Указание:** Для связывания неприятных запахов в режиме циркуляции необходим фильтр с активированным углём. Информацию о различных вариантах использования прибора в режиме циркуляции можно посмотреть в проспекте или получить у дилера. Необходимые для этого принадлежности можно приобрести в специализированном магазине, сервисной службе или интернет-магазине.



## Перед первым использованием

Перед первым использованием прибора выполните следующее:

Тщательно очистите прибор и принадлежности.

Перед использованием прибора необходимо выполнить несколько установок.

### Первый ввод в эксплуатацию

**Указание:** При поставке прибор установлен на режим циркуляции воздуха.

Возможные установки:

- В режиме циркуляции воздуха при индикации  $\llbracket 17$  установлено значение  $\text{0}$  (заводская установка).
- В режиме отвода воздуха при индикации  $\llbracket 17$  установлено значение  $1$ .

Перенастройка прибора на режим отвода воздуха → "Базовые установки" на страница 22.

## Управление бытовым прибором

В данной главе содержится информация о регулировке конфорок. Ступени нагрева конфорок и время приготовления для различных блюд указаны в таблице.

### **⚠ Предупреждение – Опасность ожога!**



Крышка фильтра очень быстро нагревается на варочной панели. Никогда не оставляйте её на варочной панели. Не ставьте на крышку фильтра кастрюли и не кладите на неё другие горячие предметы.

**Указание:** Включайте вентилятор в начале приготовления блюда и выключайте только через несколько минут после завершения приготовления. В этом случае кухонный чад устраняется наиболее эффективно.

**Указание:** Никогда не используйте прибор без контейнера, металлического жироулавливающего фильтра и крышки фильтра.

### Включение и выключение варочной панели

Включение и выключение варочной панели осуществляется с помощью главного выключателя.

**Включение:** прикоснитесь к символу . Раздаётся звуковой сигнал. Загораются индикатор главного выключателя и индикаторы конфорок . Варочная панель готова к работе.

**Выключение:** прикасайтесь к символу , пока индикатор не погаснет. Все конфорки выключены. Индикация остаточного тепла горит до тех пор, пока конфорки достаточно не остынут.

#### Указания

- Варочная панель выключается автоматически, если все конфорки выключены дольше 30 секунд и выключен вентилятор.
- Выбранные установки сохраняются в памяти в течение первых 4 секунд после выключения варочной панели. Если в течение этого времени варочная панель будет включена, все прежние настройки будут задействованы снова.

### Регулировка конфорок

Выберите требуемую ступень нагрева конфорки с помощью символов от **1** до **9**.

Ступень нагрева конфорки **1** = минимальная ступень нагрева

Ступень нагрева конфорки **9** = максимальная ступень нагрева



Каждая ступень нагрева конфорки имеет промежуточное положение, которое обозначено символом в зоне настроек .

#### Указания

- Для защиты чувствительных деталей прибора от перегрева или перепадов напряжения варочная панель может на некоторое время уменьшить уровень мощности.
- Для предотвращения возникновения шума варочная панель может на некоторое время уменьшить уровень мощности.

### Выбор конфорки и ступени нагрева конфорки

Варочная панель должна быть включена.

1. Прикоснитесь к символу  требуемой конфорки. Загорается символ  и под ним символ .
2. После этого выберите в зоне настройки требуемую ступень нагрева конфорки.

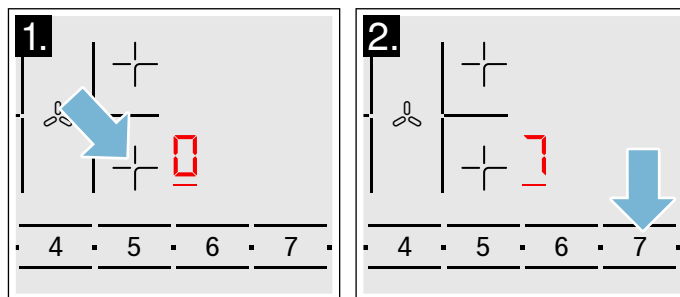

Ступень нагрева конфорки установлена.

### Изменение ступени нагрева конфорки

Выберите конфорку и установите требуемую ступень нагрева конфорки в зоне настройки.

### Отключение конфорки

Выберите конфорку и установите  на панели управления. Конфорка отключается, и появляется индикатор остаточного тепла.

#### Указания

- Индикатор конфорки мигает, если на индукционной конфорке отсутствует посуда. Через некоторое время конфорка выключится.
- Если перед включением варочной панели на конфорке находится посуда, она распознаётся не позднее, чем через 20 секунд после прикосновения к главному выключателю, и конфорка выбирается автоматически. В течение следующих 20 секунд установите ступень нагрева конфорки. В противном случае конфорка снова выключится. Также если перед включением на варочной панели находится несколько кастрюль или сковород, распознан будет только один предмет посуды.
- Вентилятор необходимо выключать отдельно. → "Выключение вентилятора" на страница 15

## Включение и выключение вентилятора

### Указания

- Всегда устанавливайте мощность в соответствии с фактическими условиями эксплуатации. При сильном кухонном чаде также выбирайте высокий уровень мощности.
- При отсутствии металлического жироулавливающего фильтра вентилятор не может быть включён. Вставьте металлический жироулавливающий фильтр. Функции варочной панели доступны и без металлического жироулавливающего фильтра. → "Очистка" на страница 25
- Вентиляционные отверстия не должны быть закрыты другими предметами. Не ставьте на крышку фильтра посторонние предметы. В противном случае мощность вентилятора уменьшится.
- При использовании высокой посуды оптимальная мощность вытяжки не гарантируется. Мощность вытяжки можно улучшить, положив крышку под наклоном.

### Включение вентилятора

Если невозможно включить вентиляцию, правильно установите металлический жироулавливающий фильтр.

1. Прикоснитесь к символу . Модуль вентиляции запустится на уровне мощности **2**. Отобразится установленный уровень мощности.

#### Указания

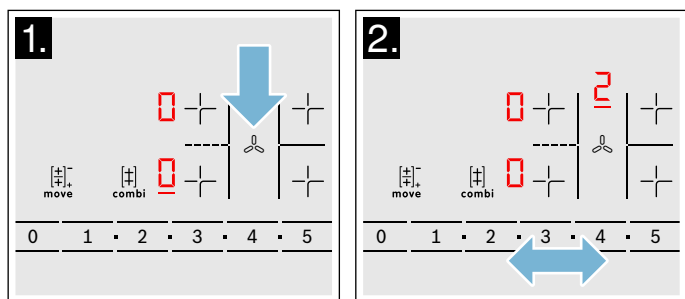

- Ступени нагрева конфорки не могут быть изменены во время установки уровня мощности модуля вентиляции.
  - В течение нескольких секунд может быть выбран уровень мощности работы вентиляции. После этого зону настройки снова можно использовать для установки ступеней нагрева конфорки.
2. Выберите требуемый уровень мощности в зоне настройки. Отобразится установленный уровень мощности.



3. Чтобы установить другой уровень мощности, прикоснитесь к символу  и выберите требуемый уровень мощности в зоне настройки. Отобразится установленный уровень мощности.

### Выключение вентилятора

Если вы хотите выключить прибор, прикоснитесь к символу . Если вы хотите выключить только вентилятор, выполните следующие действия:



1. Прикоснитесь к символу .
2. Выберите символ  в зоне настройки.
3. Прикоснитесь к символу , чтобы перейти к зоне настройки варочной панели.

**Указание:** В зависимости от выбранных базовых установок функция остаточного хода запускается после выключения прибора.

## Интенсивный режим

При особенно сильном запахе или чаде активируйте интенсивный режим. При этом вентилятор работает в течение короткого времени с максимальной мощностью. Через некоторое время он автоматически переключается на менее интенсивный режим.

### Включение

1. Прикоснитесь к символу . На дисплее отобразится **2**, загорится линия под уровнем мощности **2**.
2. Прикоснитесь к символу **boost** . На дисплее отобразится **9**. Загорится линия под символом **9**. Режим работы вентиляции **9** включён.

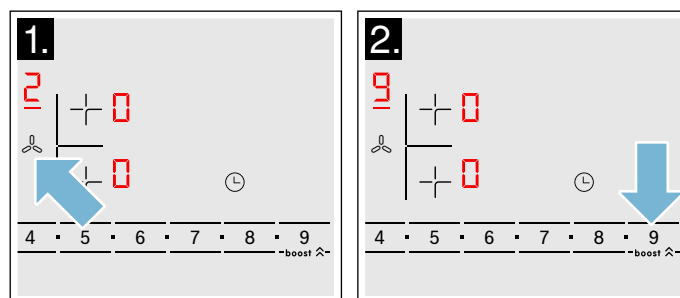

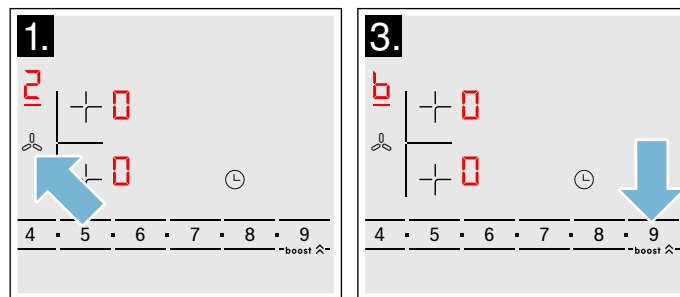

3. Или: дважды прикоснитесь к символу **boost** . На дисплее отобразится **b**. Загорится линия под символом **b**. Интенсивный режим включён.



**Указание:** Через 8 минут прибор автоматически переключается на уровень мощности **9**.

### Выключение

1. Прикоснитесь к символу .
2. С помощью зоны настройки установите уровень мощности  или любой другой уровень мощности.

## Автоматический запуск

В зависимости от выбранных базовых установок возможны следующие опции после выбора уровня мощности зоны нагрева:

- Модуль вентиляции не запускается.
- Модуль вентиляции запускается на установленном уровне мощности.

В меню базовых установок выберите нужную опцию. → "Базовые установки" на страница 22

## Функция работы после выключения

Благодаря функции остаточного хода система вентиляции продолжает работать в течение нескольких минут после выключения, за счёт чего удаляется кухонный чад. После этого система вентиляции автоматически выключается.

В меню базовых установок ( → Страница 22) можно выбрать следующие опции для функции остаточного хода:

- Деактивация функции остаточного хода
- Активация функции остаточного хода в течение установленного времени на установленном уровне мощности

**Указание:** Функция остаточного хода включится только в том случае, если минимум одна зона нагрева была включена не менее одной минуты.

### Выключение

Прикоснитесь к символу .

Функция остаточного хода немедленно выключается.

При наличии одного из следующих условий функция остаточного хода выключится:

- Время работы функции остаточного хода истекло.
- Прибор снова включается.

### Таблица рецептов

В таблице предоставлены сведения о том, какие именно ступени нагрева подходят для соответствующих блюд. Время приготовления может меняться в зависимости от вида, веса, толщины и качества продуктов.

	Степень нагрева конфорки	Время приготовления (мин)
<b>Растапливание</b>		
Шоколад, шоколадная глазурь	1 - 1.	-
Сливочное масло, мед, желатин	1 - 2	-
<b>Разогревание и поддержание в горячем состоянии</b>		
Рагу, густой суп, например, чечевичная похлёбка	1. - 2	-
Молоко*	1. - 2.	-
Варка сосисок в воде*	3 - 4	-
<b>Размораживание и разогревание</b>		
Шпинат глубокой заморозки	3 - 4	15 - 25
Гуляш глубокой заморозки	3 - 4	35 - 55
<b>Доведение до готовности, варка без кипения</b>		
Картофельные клёцки*	4. - 5.	20 - 30
Рыба*	4 - 5	10 - 15
Белые соусы, например, соус «Бешамель»	1 - 2	3 - 6
Взбитые соусы, например, соус «Бернез», голландский соус	3 - 4	8 - 12

\* Без крышки

\*\* Несколько раз перевернуть

\*\*\*Предварительный нагрев, степень нагрева конфорки 8 - 8.

## Рекомендации по приготовлению

### Рекомендации

- При разогреве пюре, кремовых супов и густых соусов время от времени перемешивать.
- Для предварительного разогрева установить степень нагрева конфорки 8–9.
- При приготовлении блюда под крышкой уменьшить степень нагрева конфорки, как только из-под крышки начнёт выступать пар. Для получения оптимального результата приготовления выход пара не требуется.
- После завершения приготовления держать блюдо под крышкой до подачи на стол.
- При приготовлении в скороварке соблюдайте рекомендации изготовителя.
- Для сохранения питательной ценности не держите блюдо на горячей конфорке слишком долго. С помощью кухонного таймера можно установить оптимальное время приготовления.
- Для сохранения важных для здоровья свойств блюда избегайте приготовления с использованием масла, ароматизированного копильным дымом.
- Для подрумянивания блюд следует жарить продукты поочерёдно небольшими порциями.
- В процессе приготовления посуда может сильно нагреться. Рекомендуется использовать прихватки.
- Рекомендации по энергоэффективному приготовлению можно найти в главе → "Охрана окружающей среды"



	Степень нагрева конфорки	Время приготовления (мин)
<b>Варка, приготовление на пару, тушение</b>		
Рис (в двойном объёме воды)	2. - 3.	15 - 30
Молочный рис***	2 - 3	30 - 40
Картофель в мундире	4. - 5.	25 - 35
Отварной картофель	4. - 5.	15 - 30
Изделия из теста, макароны*	6 - 7	6 - 10
Рагу, густой суп	3. - 4.	120 - 180
Супы	3. - 4.	15 - 60
Овощи	2. - 3.	10 - 20
Овощи глубокой заморозки	3. - 4.	7 - 20
Приготовление в скороварке	4. - 5.	-
<b>Тушение</b>		
Рулеты	4 - 5	50 - 65
Тушёное мясо	4 - 5	60 - 100
Гуляш***	3 - 4	50 - 60
<b>Тушение/ жарение с малым количеством масла*</b>		
Шницель, в панировке или без	6 - 7	6 - 10
Шницель, глубокой заморозки	6 - 7	6 - 12
Котлета, в панировке или без**	6 - 7	8 - 12
Стейк (3 см толщиной)	7 - 8	8 - 12
Грудка птицы (2 см толщиной)**	5 - 6	10 - 20
Грудка птицы, глубокой заморозки**	5 - 6	10 - 30
Фрикадельки (3 см толщиной)**	4. - 5.	20 - 30
Шницели по-гамбургски (2 см толщиной)**	6 - 7	10 - 20
Рыба и рыбное филе, без панировки	5 - 6	8 - 20
Рыба и рыбное филе, в панировке	6 - 7	8 - 20
Рыба, в панировке, глубокой заморозки, например, рыбные палочки	6 - 7	8 - 15
Лангустины, креветки	7 - 8	4 - 10
Пассерование овощей и грибов, свежие продукты	7 - 8	10 - 20
Блюда для жарения, овощи и мясо, нарезанные полосками, по-азиатски	7 - 8	15 - 20
Продукты глубокой заморозки, например, блюда для жарения	6 - 7	6 - 10
Блины (выпекание одного за другим)	6. - 7.	-
Омлет (жарение одного за другим)	3. - 4.	3 - 10
Яичница-глазунья	5 - 6	3 - 6
<b>Жарение во фритюре* (порции по 150–200 г, жарение порциями в 1–2 л растительного масла)</b>		
Продукты глубокой заморозки, например, картофель фри, куриные нагеты	8 - 9	-
Крокеты, глубокой заморозки	7 - 8	-
Мясо, например, цыплёнок кусочками	6 - 7	-
Рыба, в панировке или пивном кляре	6 - 7	-
Овощи, грибы, в панировке или пивном кляре, темпура	6 - 7	-
Мелкая выпечка, например, пончики, пышки, фрукты в пивном кляре	4 - 5	-
* Без крышки		
** Несколько раз перевернуть		
***Предварительный нагрев, степень нагрева конфорки 8 - 8.		

## Функция «CombiZone»

С помощью данной функции можно объединить две левые конфорки одинакового размера. При этом для обеих конфорок устанавливается одинаковая ступень нагрева. Данная функция предназначена, в первую очередь, для приготовления пищи в посуде продолговатой формы.

### Указания в отношении посуды

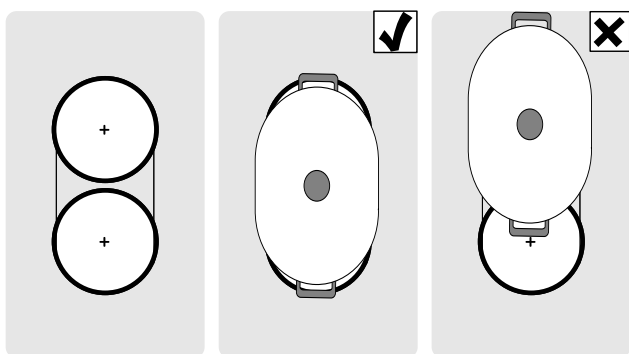

Для получения оптимального результата используйте подходящую посуду овальной формы и устанавливайте ее непосредственно в зону нагрева обеих конфорок. Ставьте посуду на середину конфорок.



Если вы используете посуду только на одной конфорке, ее можно передвинуть на вторую конфорку. В этом случае ступень нагрева конфорки и выбранные установки будут приняты.

### Активация

Варочная панель должна быть включена.

1. Выберите одну из двух конфорок, относящихся к функции «CombiZone», и установите ступень нагрева конфорки.
2. Прикоснитесь к символу . Появляется индикация . Ступень нагрева конфорки отображается на индикаторе нижней конфорки.

Функция активизирована.

### Изменение ступени нагрева конфорки

Выберите одну из двух конфорок, относящихся к функции «CombiZone», и измените ступень нагрева конфорки в зоне настройки.

### Деактивация

Выберите одну из двух конфорок, относящихся к данной функции, и прикоснитесь к символу .

Функция деактивирована. Обе конфорки продолжают работать как независимые друг от друга конфорки.

## Функция «Move»

С помощью данной функции вы можете объединить две левые конфорки одинакового размера и установить для обеих конфорок разные ступени нагрева.

Предустановленные ступени нагрева конфорок:

Передняя конфорка = ступень нагрева конфорки 9

Задняя конфорка = ступень нагрева конфорки 1

Ступень нагрева каждой конфорки можно изменять независимо от другой конфорки.

### Указания

- Разместите посуду только на одной из конфорок. Активация функции не производится, если на каждой из конфорок стоит отдельная посуда.
- На индикаторе конфорки, на которой не стоит посуда, ступень нагрева конфорки отображается менее ярко. Она активируется после того, как посуда будет перемещена на данную конфорку и распознана.
- Если функция уже активирована и второй предмет посуды ставится на свободную конфорку, индикатор по-прежнему горит менее ярко. Конфорка не включена. Конфорка включается после того, как будет снят первый предмет посуды.

### Рекомендации по использованию посуды

Для обеспечения качественного распознавания посуды и распределения тепла рекомендуется располагать посуду в соответствии со следующими рекомендациями:

Используйте только одну посуду, перекрывающую только одну конфорку.

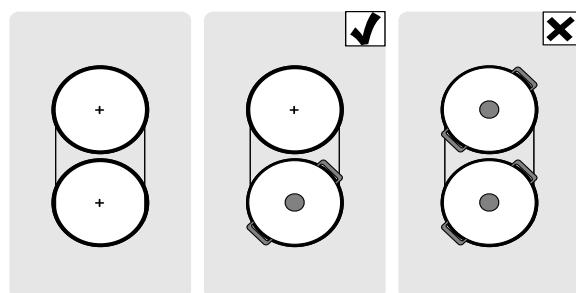

Перемещение посуды с одной конфорки на другую:

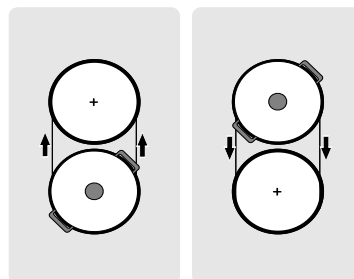

## Активация

Используйте в комбинации две конфорки с разной степенью нагрева.

1. Выберите одну из двух конфорок, относящихся к функции «Move».
2. Прикоснитесь к символу . Появляется индикация ●. Ступени нагрева отображаются на индикаторах двух конфорок. Функция активизирована.

### Указания

- Индикатор конфорки, на которой находится посуда, горит ярче.
- На индикаторе выбранной конфорки горит .

## Изменение степени нагрева конфорки

Выберите одну из двух конфорок, относящихся к функции «Move», и измените степень нагрева конфорки в зоне настройки.

**Указание:** При деактивизации функции степени нагрева конфорки возвращаются к предварительно установленным значениям

## Деактивизация

Прикоснитесь к символу .

Функция деактивизирована.

**Указание:** Если одна из двух конфорок установлена на , в течение примерно 10 секунд происходит деактивизация функции.

## Функции времени



Для этой варочной панели предусмотрены две функции таймера:

- Программирование времени приготовления
- Бытовой таймер

## Программирование времени приготовления

По истечении установленного времени конфорка автоматически выключается.

### Установка:

1. Выберите конфорку и нужную степень нагрева.
2. Прикоснитесь к символу . На индикаторе конфорки загорается . На индикаторе таймера появляется .
3. В течение следующих 10 секунд в зоне настройки выберите требуемое время приготовления.

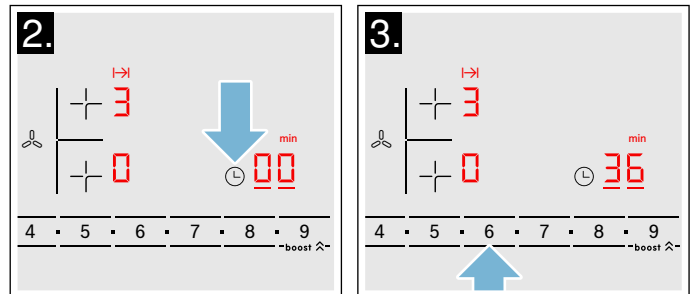



Через несколько секунд начинается отсчёт времени.

### Указания

- Для всех конфорок можно автоматически установить одинаковое время приготовления. Отсчёт установленного времени производится отдельно для каждой из конфорок. Информация об автоматическом программировании времени приготовления содержится в разделе → "Базовые установки"
- Если для комбинированной конфорки выбирается функция «CombiZone», установленное время является одинаковым для обеих конфорок.

## Изменение или отмена заданного времени

Выберите нужную конфорку, затем нажмите на символ .

Измените заданное время с помощью панели управления или установите его на  для отмены заданного времени.

## По окончании заданного времени

Конфорка отключается. Раздается звуковой сигнал. На индикационном поле функции таймера в течение 10 секунд будут видны цифры .

При нажатии на символ  индикаторы погаснут, звуковой сигнал прекратится.

**Указания**



- Для установки времени приготовления меньше 10 минут всегда прикасайтесь к 0, прежде чем выбрать требуемое значение.
- Если запрограммировано одно время приготовления для нескольких конфорок, на индикаторе таймера будет отображаться время, установленное для выбранной конфорки.
- Для запроса оставшегося времени приготовления выберите соответствующую конфорку.
- Вы можете устанавливать время приготовления до 99 минут.

**Бытовой таймер**



На бытовом таймере можно устанавливать время до 99 минут.

Он работает независимо от конфорок и других установок. С помощью данной функции не выполняется автоматическое выключение конфорки.

**Установка**

1. Несколько раз прикоснитесь к символу , пока не загорится индикатор . На индикаторе таймера загорается 00.
2. В зоне настройки установите требуемое время. Через несколько секунд начинается отсчёт времени.

**Изменение или сброс установленного времени**

Несколько раз прикоснитесь к символу , пока не загорится индикатор .

Измените время в зоне настроек или установите 00, чтобы сбросить запрограммированное время.

**По истечении времени**

Раздаётся сигнал. На индикаторе таймера появляется 00 и загорается индикатор . Индикаторы гаснут через 10 секунд.

Прикоснитесь к символу . Индикаторы гаснут, а звуковой сигнал выключается.

**Функция «PowerBoost»**

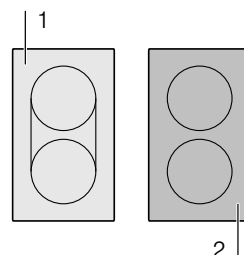

Функция «PowerBoost» позволяет разогреть большое количество воды намного быстрее, чем при использовании ступени нагрева 9.

Данная функция всегда может быть активизирована для конфорки, если другая конфорка этой же группы не используется (см. рис.). Если это условие не соблюдено, на индикаторе выбранной конфорки будет мигать  и 9; затем автоматически устанавливается ступень нагрева конфорки 9, но функция не активируется.





**Указание:** На участке «CombiZone» функцию «Powerboost» можно активизировать только в том случае, если две конфорки используются независимо друг от друга.

**Активация**

1. Выберите конфорку.
2. Дважды прикоснитесь к символу . На индикаторе загорается . Функция активирована.

**Деактивизация**

1. Выберите конфорку.
2. Прикоснитесь к символу . Индикатор  гаснет и конфорка переключается на ступень нагрева 9. Функция деактивизирована.



**Указание:** При определённых обстоятельствах возможно автоматическое отключение функции «PowerBoost» для обеспечения защиты электронных элементов внутри варочной панели.

## Блокировка для безопасности детей

Функция блокировки для безопасности детей препятствует самостоятельному включению детьми варочной панели.

### Включение и отключение блокировки от включения детьми

Варочная панель должна быть выключена.

Включение: нажмите на символ  и удерживайте его в течение примерно 4 секунд. Индикатор, расположенный рядом с символом , загорится и через 10 секунд погаснет. Варочная панель заблокирована.

Отключение: нажмите на символ  и удерживайте его в течение примерно 4 секунд. Блокировка отключена.

### Автоматическая блокировка от включения детьми

При использовании данной функции блокировка от включения детьми автоматически активируется каждый раз после отключения варочной панели.

#### Включение и выключение

О включении автоматической блокировки для безопасности детей см. в главе → "Базовые установки"

## Защита при вытирании

При вытирании включённой панели управления возможно изменение установок. Для предотвращения этого варочная панель оснащена функцией защиты при вытирании.

Включение: коснитесь символа . Раздаётся сигнал. Панель управления блокируется на 35 секунд. Теперь вы можете вытереть поверхность панели управления, не опасаясь изменения установок.

Деактивация: через 35 секунд выполняется разблокировка панели управления. Для досрочной отмены функции коснитесь к символу .

#### Указания

- Через 30 секунд после активации раздаётся сигнал. Данный сигнал сообщает о скором завершении выполнения функции.
- Блокировка для защиты при вытирании не оказывает влияния на функционирование главного выключателя. Вы можете выключить варочную панель в любое время.

## Автоматическое аварийное отключение

Если конфорка включена в течение длительного времени и ни одна из настроек не была изменена, срабатывает функция автоматического выключения.

Нагрев конфорки прекращается. На индикаторе конфорки поочерёдно мигают **F**, **B** и индикатор остаточного тепла **h** или **H**.

После прикосновения к любому из символов индикатор выключается. Теперь конфорка снова может быть настроена.

Момент активации функции автоматического выключения зависит от установленной ступени нагрева (через 1–10 часов).

## Базовые установки

Прибор имеет различные базовые установки. Вы можете скорректировать эти установки для собственного удобства.

Индикация	Функция
с 1	<b>Автоматическая блокировка для безопасности детей</b> 0 Вручную*. 1 Автоматически. 2 Функция деактивирована.
с 2	<b>Звуковые сигналы</b> 0 Сигнал подтверждения и сигнал об ошибке выключены. 1 Включён только сигнал об ошибке. 2 Включён только сигнал подтверждения. 3 Все звуковые сигналы включены.*
с 3	<b>Индикация расхода электроэнергии</b> 0 Выключено.* 1 Включено.
с 5	<b>Автоматическое программирование времени приготовления</b> 00 Выключено.* 0 1-99 Время до автоматического отключения.
с 6	<b>Продолжительность звукового сигнала истечения времени таймера</b> 1 10 секунд.* 2 30 секунд. 3 1 минута.
с 7	<b>Функция ограничения мощности. Ограничение общей мощности варочной панели</b> <b>Доступные установки зависят от максимальной мощности варочной панели.</b> 0 Деактивировано. Максимальная мощность варочной панели. */** 1 1000 Вт минимальная мощность. 1. 1500 Вт ... 3 3000 Вт рекомендуется для 13 ампер. 3. 3500 Вт рекомендуется для 16 ампер. 4 4000 Вт 4. 4500 Вт рекомендуется для 20 ампер. ... 9 или 9. Максимальная мощность варочной панели.**
с 9	<b>Время выбора конфорки</b> 0 Не ограничено: остаётся выбранной последняя установленная конфорка.* 1 Ограничено: конфорка остаётся выбранной на несколько секунд.
с 12	<b>Проверка посуды, результат приготовления</b> 0 Не подходит 1 Не оптимальный 2 Подходит

\* Заводские установки

\*\* Максимальная мощность варочной панели указана на типовой табличке.

Индикация	Функция
с 17	<b>Установка режима циркуляции воздуха или режима отвода воздуха</b> 0 Режим циркуляции воздуха установлен.* 1 Режим отвода воздуха установлен.
с 18	<b>Установка автоматического запуска</b> 0 Выключено. 1 Включено: вентиляция запускается на установленном уровне мощности.*
с 20	<b>Настройка функции остаточного хода</b> 0 Выключено. 1 Включено: вентиляция работает в режиме отвода воздуха в течение прим. 6 минут на уровне мощности 3 и в режиме циркуляции воздуха в течение прим. 30 минут на уровне мощности 1, и по истечении этого времени автоматически отключается.*
с 0	<b>Возврат к заводским установкам</b> 0 Индивидуальные установки.* 1 Возврат к заводским установкам.

\* Заводские установки

\*\* Максимальная мощность варочной панели указана на типовой табличке.

### К базовым установкам можно перейти следующим образом:

Варочная панель должна быть выключена.

1. Включите варочную панель.
2. В течение следующих 10 секунд прикоснитесь к символу ⊕ и удерживайте его прим. 4 секунды. С помощью первых четырёх индикаторов отображается информация об изделии. Прикоснитесь к зоне настройки, чтобы увидеть отдельные индикаторы.

Информация об изделии	Индикация
Список сервисных центров	0 1
Заводской номер	Fd
Заводской номер 1	95
Заводской номер 2	05

3. При повторном прикосновении к символу ⊕ выполняется переход к базовым установкам. На индикаторе поочерёдно мигают с и 1, и в качестве предустановки появляется 0.

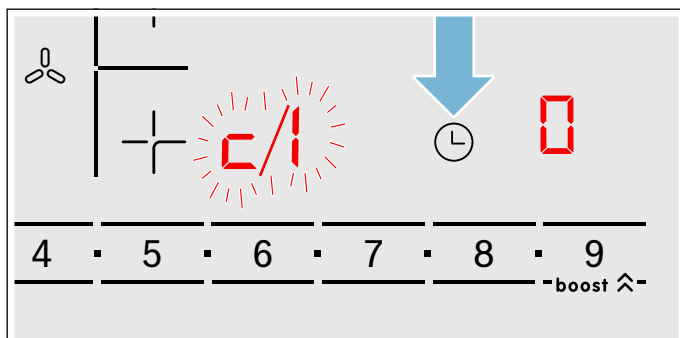

4. Прикасайтесь к символу ⊕ до тех пор, пока требуемая функция не появится на дисплее.

5. Затем выберите требуемую установку в зоне настройки.

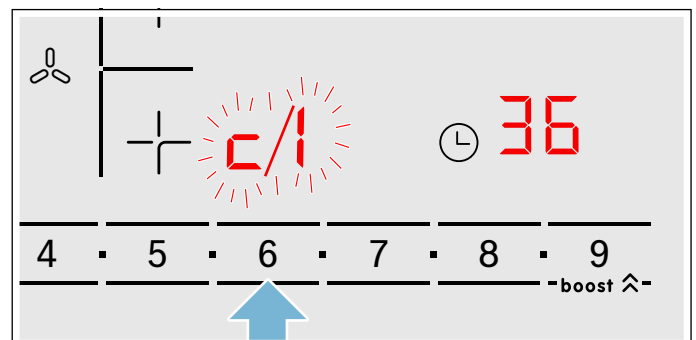

6. Удерживайте символ ⊕ нажатым минимум 4 секунды.

Установки сохраняются в памяти.

### Выход из базовых настроек

Выключите варочную панель с помощью главного выключателя.

## Индикатор расхода электроэнергии

Данная функция позволяет узнать суммарное количество электроэнергии, израсходованное при последнем процессе приготовления на данной варочной панели.

После выключения варочной панели на дисплее на 10 секунд появляется индикация расхода в киловатт-часах, например, **1.08** кВт\*ч.

Точность индикации зависит, среди прочего, от качества напряжения в электросети.

Информацию о включении данной функции можно найти в главе → "Базовые установки"

## Проверка посуды

С помощью данной функции можно проверить скорость и качество процесса приготовления в зависимости от кухонной посуды.

Результат представляет собой ориентировочное значение и зависит от свойств кухонной посуды, а также от используемой конфорки.

1. Налейте в посуду примерно 200 мл воды и поместите её при комнатной температуре по центру подходящей по диаметру зоны нагрева.
2. Перейдите к базовым установкам и выберите установку **c 12**.
3. Прикоснитесь к зоне настройки. На индикаторах зон нагрева мигает **—**.

Функция активирована.

Через 10 секунд на индикаторе зоны нагрева появляется информация о качестве и скорости процесса приготовления.

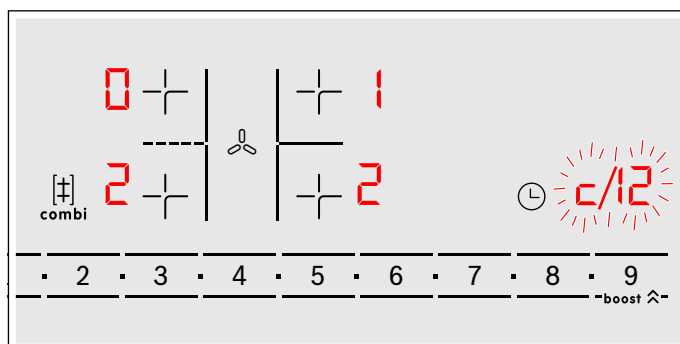

Проверьте результат, опираясь на приведённые в следующей таблице данные:

Результат	
0	Нагрев посуды невозможен, поскольку посуда не подходит для конфорки.*
1	Нагрев посуды выполняется медленнее, чем ожидалось, что отрицательно влияет на процесс приготовления.*
2	Нагрев посуды выполняется надлежащим образом, процесс приготовления оптимален.

\* Если имеется конфорка с меньшим диаметром, ещё раз проверьте посуду, используя данную конфорку.

Для повторной активации функции прикоснитесь к зоне настройки.

### Указания

- Если диаметр используемой конфорки намного меньше диаметра дна посуды, то нагревается только середина ёмкости, и результат приготовления не будет оптимальным или удовлетворительным.
- Информацию о данной функции можно найти в главе → "Базовые установки".
- Информацию о виде, размере и установке кухонной посуды можно найти в главе → "Приготовление в режиме индукционного нагрева".



## Ограничитель мощности Power-Manager

С помощью функции ограничения мощности можно установить общую мощность варочной панели.

Установки варочной панели предварительно заданы на заводе. Её максимальная мощность приведена на типовой табличке. С помощью функции ограничения мощности можно изменить её значение в соответствии с требованиями электромонтажа.

Для того чтобы не допустить превышения данного установочного значения, варочная панель автоматически распределяет предоставленную мощность для включённых зон нагрева.

Пока активирована функция ограничения мощности, мощность зоны нагрева может временно опуститься ниже номинального значения. Если при включении зоны нагрева достигается значение ограничения по мощности, на индикаторе ступеней нагрева конфорки на короткое время появляется индикация **\_**. Прибор регулирует и автоматически выбирает максимально возможный уровень мощности.

Более подробную информацию об изменении общей мощности варочной панели можно найти в главе → "Базовые установки"

## Очистка

### Предупреждение – Опасность ожога!

Во время работы прибор сильно нагревается. Перед очисткой дайте прибору остыть.

### Предупреждение – Опасность ожога!

Во время работы прибор сильно нагревается. При попадании в прибор горячих жидкостей, перед тем, как снять крышку фильтра, металлический жирославливающий фильтр, контейнер, ёмкость для слива лишней жидкости или защитный корпус, дайте прибору остыть в течение минимум двух часов.

### Предупреждение – Опасность удара током!

Проникающая влага может привести к удару электрическим током. Не используйте очиститель высокого давления или пароструйные очистители.

### Предупреждение – Опасность удара током!

Проникающая в прибор влага может стать причиной удара током. Очищайте прибор только влажной салфеткой. Перед выполнением очистки выньте вилку сетевого кабеля из розетки или отключите предохранитель в блоке предохранителей.

### Предупреждение – Опасность травмирования!

Некоторые детали внутри прибора имеют острые кромки. Используйте защитные перчатки.

**Указание:** Используйте для очистки небольшое количество воды, чтобы она не попала внутрь прибора.

#### Указания

- Перед очисткой снимите любые украшения с рук.
- Если варочная панель ещё не остыла, не используйте чистящее средство, поскольку это может привести к появлению пятен. Убедитесь в том, что удалены все остатки использованного чистящего средства.

## Чистящие средства

Используйте только чистящие средства, предназначенные для варочных панелей. Соблюдайте инструкции изготовителя на упаковке изделия.

Соблюдайте все указания и предупреждения, касающиеся чистящих средств.

Рекомендуемые чистящие средства и средства по уходу вы можете приобрести через сервисную службу или в нашем интернет-магазине.

### Внимание!

#### Повреждение поверхности

Не используйте:

- неразбавленные средства для мытья посуды;
- чистящие средства для посудомоечных машин;
- абразивные чистящие средства;
- очистители высокого давления или пароструйные очистители;
- средство для очистки духовок;
- едкие, хлорсодержащие и коррозионно-активные очистители;
- чистящие средства с большим содержанием спирта;
- жёсткие, царапающие губки, щётки или мочалки

**Внимание!**  
**Повреждение поверхности**

Новые губки для мытья посуды тщательно вымойте перед использованием!

Во избежание повреждения различных поверхностей в результате применения неподходящих чистящих средств следуйте указаниям в таблице.

Зона очистки	Чистящее средство
Стеклокерамика	<p>Средство для очистки стёкол при наличии пятен от остатков воды и известкового налёта: Очистите варочную панель после её охлаждения. Возможно использование подходящего чистящего средства для стеклокерамических поверхностей варочных панелей или средства для очистки стёкол (номер для заказа 00311499).</p> <p>Скребок для стеклянных поверхностей (номер для заказа 00087670) при наличии пятен от сахара, рисового крахмала или пластика: при появлении пятен незамедлительно очистите поверхность. Осторожно: опасность ожога.</p> <p>Очистите с помощью влажной ткани, а затем вытрите насухо.</p> <p><b>Указание:</b> Не используйте чистящие средства для посудомоечных машин.</p>
Нержавеющая сталь	<p>Горячий мыльный раствор: очистите с помощью мягкой ткани, а затем вытрите досуха.</p> <p>Используйте для очистки небольшое количество воды, чтобы она не попала внутрь прибора.</p> <p>Размочите засохшие места небольшим количеством воды с моющим средством, но не скребите.</p> <p>Очищайте поверхности из нержавеющей стали только в направлении шлифования.</p> <p>Специальные средства для ухода за металлическими изделиями можно приобрести через сервисную службу, в нашем интернет-магазине или в специализированном магазине (номер для заказа 00311499). Средство следует наносить тонким слоем с помощью мягкой ткани.</p> <p><b>Указание:</b> Для очистки рамы варочной панели не используйте скребок для стеклянных поверхностей.</p>
Пластмасса	<p>Горячий мыльный раствор: очистите влажной тканью или помойте в посудомоечной машине.</p>
Элементы управления	<p>Горячий мыльный раствор или подходящее средство для очистки стёкол (номер для заказа 00311499): очистите с помощью влажной ткани, а затем вытрите досуха мягким полотенцем.</p>
Крышка фильтра	<p>Горячий мыльный раствор: очистите с помощью влажной ткани, а затем вытрите насухо.</p>

**Компоненты, требующие очистки**

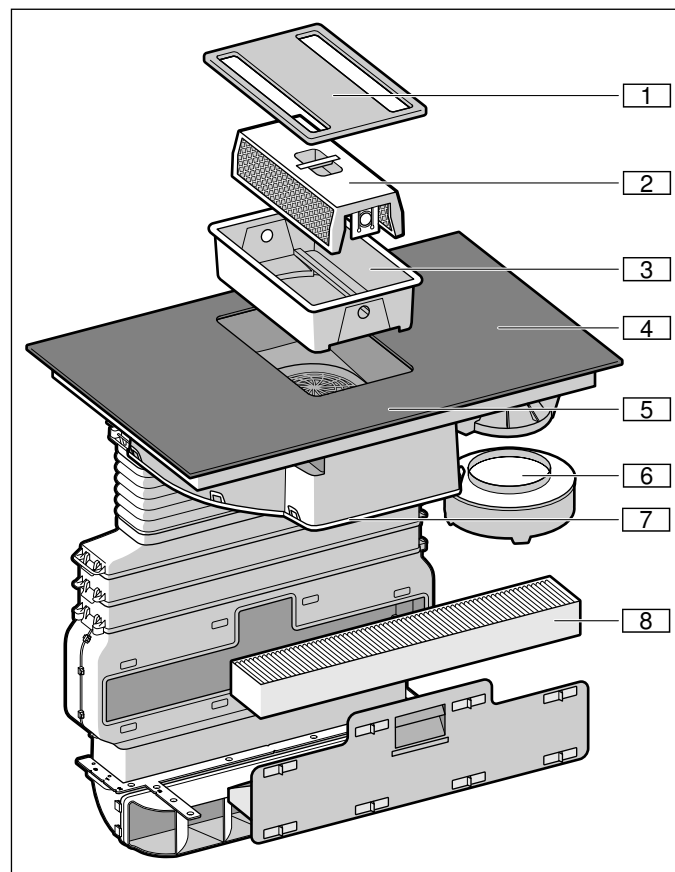

Номер	Обозначение
1	Крышка фильтра
2	Металлический жироулавливающий фильтр
3	Контейнер
4	Варочная панель
5	Панель управления
6	Ёмкость для слива лишней жидкости
7	Защитный корпус
8	Фильтры с активированным углём (только в режиме циркуляции воздуха)

**Рама варочной панели (только для приборов с рамой варочной панели)**

Во избежание повреждения рамы варочной панели соблюдайте следующие указания:

- Используйте для очистки только тёплый мыльный раствор.
- Новые салфетки для мытья посуды тщательно вымойте перед использованием.
- Не используйте едкие или абразивные чистящие средства.
- Не используйте скребок для стеклянных поверхностей или острые предметы.

## Варочная панель

По окончании приготовления всегда очищайте варочную панель, это поможет избежать пригорания приставших кусочков пищи. Очищайте варочную панель только после того, как погаснет индикатор остаточного тепла. Немедленно удаляйте убежавшие жидкости, не оставляйте остатки пищи засыхать.

Варочную панель следует очищать с помощью влажной тряпочки, а затем вытереть насухо, чтобы избежать образования известкового налёта.

Сильные загрязнения лучше всего удаляются с помощью скребка для стеклянных поверхностей или чистящего средства для стеклокерамических поверхностей. Соблюдайте указания производителя.

Подходящий скребок для стеклянных поверхностей (номер для заказа 00087670) можно приобрести через сервисную службу или в нашем интернет-магазине.

С помощью специальных губок для стеклокерамических поверхностей варочных панелей результат очистки будет лучше.

## Вентилятор

Для обеспечения должного качества улавливания запахов и жира необходимо регулярно заменять или очищать фильтры.

### Металлические жироулавливающие фильтры

Очистку металлических жироулавливающих фильтров надлежит производить через каждые 30 часов эксплуатации, однако не реже чем один раз в месяц.

#### **⚠ Предупреждение – Опасность возгорания!!**

Отложения жира в жироулавливающем фильтре могут вспыхнуть.

**Очищайте жироулавливающий фильтр как минимум каждый месяц.**

Никогда не используйте прибор без жироулавливающего фильтра.

### Фильтры с активированным углём

Замена фильтра с активированным углём должна осуществляться регулярно. Для этого следите за индикатором насыщения на вашем приборе.

### Индикатор насыщения

При насыщении металлического жироулавливающего фильтра или фильтра с активированным углём после выключения прибора раздаётся звуковой сигнал.



На дисплее отображаются следующие символы:

- **Металлический жироулавливающий фильтр:** загорается *F 10*
- **Фильтр с активированным углём:** загорается *F 11*
- **Металлический жироулавливающий фильтр и фильтр с активированным углём:** поочередно загораются *F 10* и *F 11*.

Следует немедленно очистить металлический жироулавливающий фильтр или заменить фильтр с активированным углём.

После очистки или замены соответствующих фильтров необходимо обнулить индикатор насыщения, чтобы символы *F 10* и *F 11* перестали гореть.

После выключения прибора горит *F 10* или *F 11*.

1. Прикоснитесь к символу . Раздаётся звуковой сигнал. Индикатор насыщения металлического жироулавливающего фильтра обнулён.
2. Если горит *F 11*, снова прикоснитесь к символу . Раздаётся звуковой сигнал. Индикатор насыщения фильтра с активированным углём обнулён.

### Замена фильтра с активированным углём (только в режиме циркуляции воздуха)

Фильтры с активированным углём устраняют неприятные запахи кухонного чада. Они используются только в режиме циркуляции воздуха.

#### Указания

- Фильтр с активированным углём не входит в комплект поставки. Фильтр с активированным углём (номер для заказа HEZ381700) можно приобрести в специализированном магазине, сервисной службе или интернет-магазине.
- Фильтр с активированным углём не подлежит очистке или повторному использованию.
- Используйте только оригинальные фильтры. Это обеспечит их оптимальное функционирование.

1. Во встроенной мебели откройте все крышки на выдвижном ящике в плоском вытяжном канале.

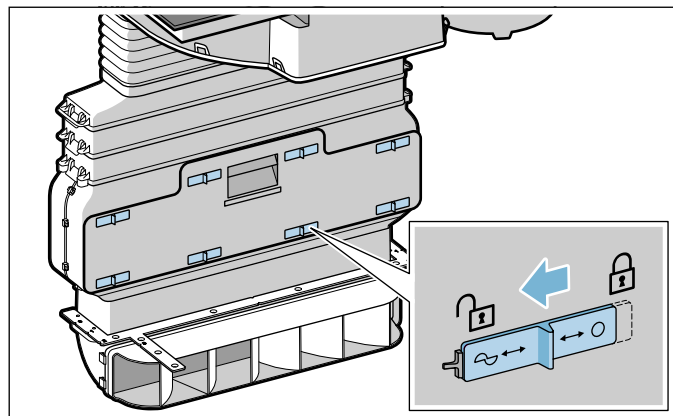

2. Откройте выдвижной ящик в плоском вытяжном канале и извлеките фильтр с активированным углём.

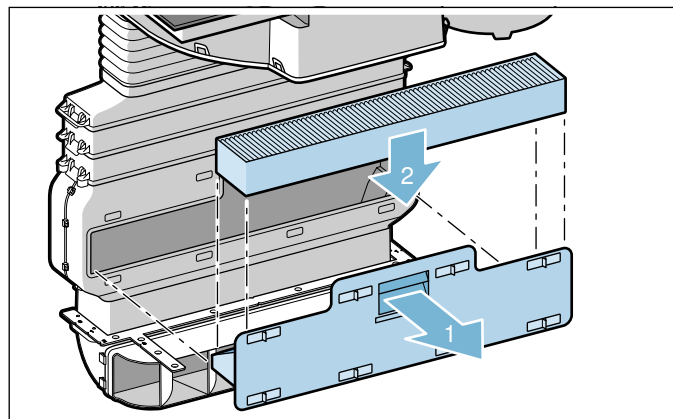

3. Вставьте новый фильтр с активированным углём.
4. Закройте выдвижной ящик в плоском вытяжном канале и закройте все крышки.

**Указание:** Убедитесь, что все крышки закрыты правильно. В противном случае могут появиться шумы и мощность вентилятора может уменьшиться.

## Снятие металлического жироулавливающего фильтра

Жир, содержащийся в кухонном чаде, фильтруется при помощи металлических жироулавливающих фильтров. Для обеспечения оптимального выполнения функции очистки фильтров надлежит производить не реже чем один раз в месяц.

1. Снимите крышку фильтра.

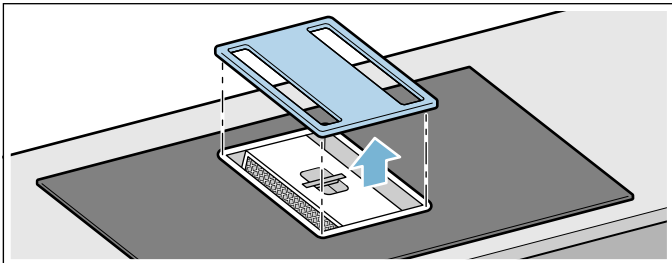

**Указание:** Убедитесь, что крышка фильтра не упадёт и не повредит варочную панель.

2. Выньте металлический жироулавливающий фильтр и контейнер.

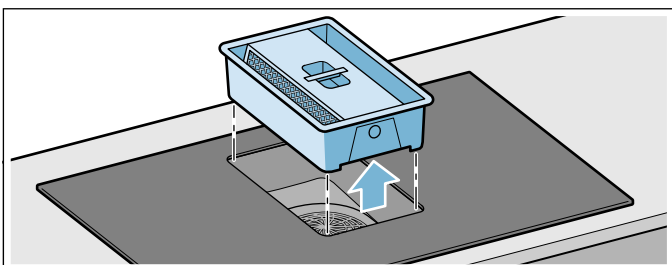

**Указание:** Жир может собираться внизу в контейнере. Не наклоняйте металлический жироулавливающий фильтр, чтобы избежать стекания жира.

3. Нажмите на крышки с обеих сторон контейнера, чтобы отсоединить металлический жироулавливающий фильтр от него.

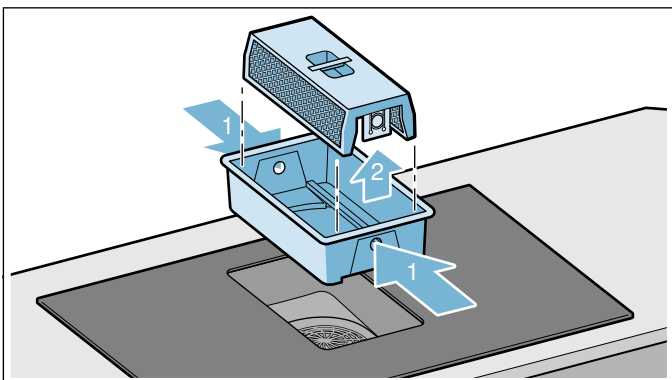

4. При необходимости опорожните контейнер.
5. Очистите металлический жироулавливающий фильтр и крышку фильтра.
6. После снятия металлического жироулавливающего фильтра очистите прибор изнутри.

**Указание:** На рабочем колесе вентилятора могут появиться капли. Это нормально и является следствием конденсации испарений при приготовлении. Угроза безопасности и опасность повреждения отсутствуют. Электрические компоненты прибора защищены.

## Чистка металлических жироулавливающих фильтров

### Указания

- Не используйте агрессивные, кислото- или щелочесодержащие очистители.
- Металлический жироулавливающий фильтр можно очищать в посудомоечной машине или вручную.

### Вручную:

**Указание:** При наличии стойких загрязнений можно использовать специальный растворитель жиров (номер для заказа 00311297). Вы можете заказать его в интернет-магазине.

- Замочите металлический жироулавливающий фильтр в горячем мыльном растворе.
- Почистите металлический жироулавливающий фильтр щёткой и тщательно прополощите.
- Дайте воде стечь.

### В посудомоечной машине:

- Не мойте сильно загрязненный металлический жироулавливающий фильтр вместе с обычной посудой.
- Свободно размещайте металлический жироулавливающий фильтр в посудомоечной машине. Не зажимайте металлический жироулавливающий фильтр.
- Для достижения оптимального результата очистки установите металлический жироулавливающий фильтр в посудомоечную машину, положив его стороной фильтра вниз.

### Демонтаж и очистка других компонентов прибора

Также регулярно очищайте внутреннюю поверхность встроенной в столешницу вытяжки. При наличии стойких загрязнений можно использовать специальный растворитель жиров (номер для заказа 00311297).

1. Снимите крышку фильтра и очистите её влажной тканью.

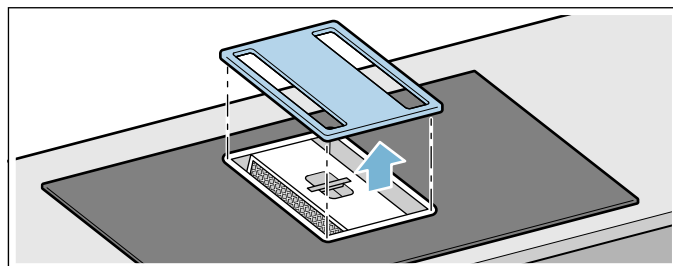

2. Выньте металлический жироулавливающий фильтр и контейнер.

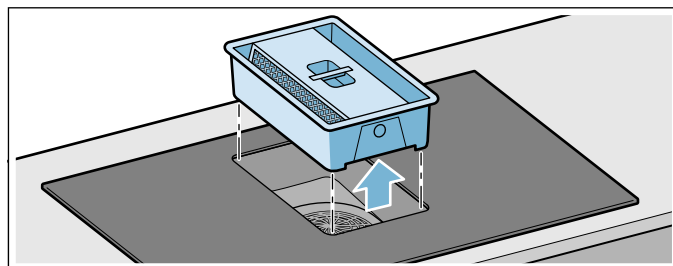

3. Нажмите на крышки с обеих сторон контейнера, чтобы отсоединить металлический жироулавливающий фильтр от него.

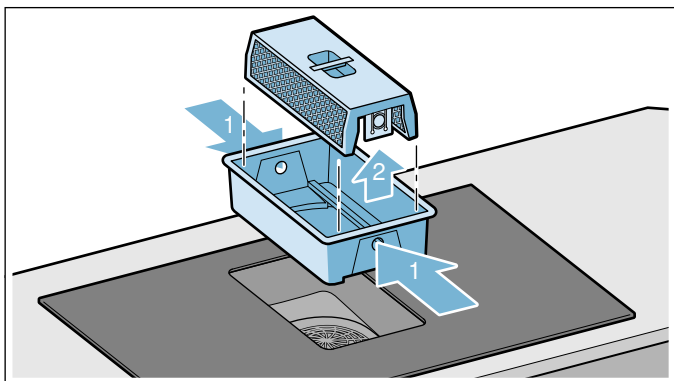

4. При необходимости опорожните контейнер.
5. Вымойте металлический жироулавливающий фильтр и контейнер в посудомоечной машине.
6. При необходимости снимите защитный корпус под прибором и очистите его.

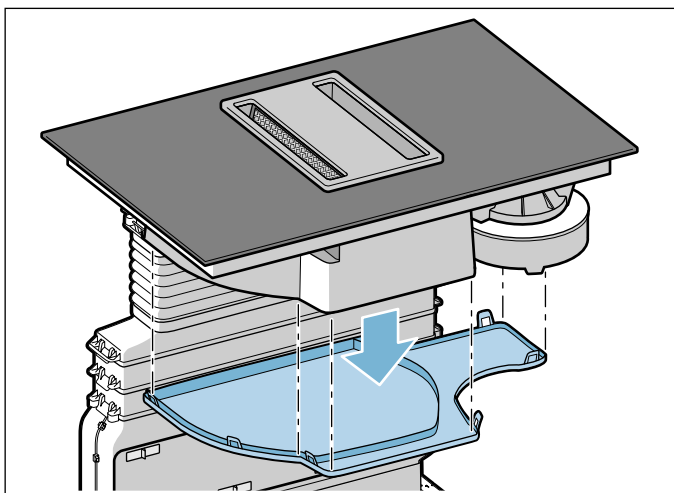

7. После очистки установите высушенные детали на место.



### Установка металлического жироулавливающего фильтра

1. Вставьте контейнер.
2. Вставьте металлический жироулавливающий фильтр.  
**Указание:** Убедитесь в том, что металлический жироулавливающий фильтр установлен надлежащим образом. В противном случае вентилятор работать не будет.
3. Установите крышку фильтра.

### Обнуление индикатора насыщения

После очистки или замены соответствующих фильтров необходимо обнулить индикатор насыщения, чтобы символы **F10** и **F11** перестали гореть.

После выключения прибора горит **F10** или **F11**.

1. Прикоснитесь к символу . Раздаётся звуковой сигнал. Индикатор насыщения металлического жироулавливающего фильтра обнулён.
2. Если горит **F11**, снова прикоснитесь к символу . Раздаётся звуковой сигнал. Индикатор насыщения фильтра с активированным углём обнулён.

## Очистка ёмкости для слива лишней жидкости

### Указания

- Убедитесь, что доступ воды к ёмкости для слива лишней жидкости не закрыт. Если в прибор попали посторонние предметы, выньте их после остывания прибора. Для этого снимите крышку фильтра, извлеките металлический жироулавливающий фильтр и контейнер.
- Если сверху в прибор попадает вода, она собирается в ёмкости для слива лишней жидкости. Выкрутите и опорожните ёмкость для слива лишней жидкости. При необходимости снимите защитный корпус.

1. Двумя руками открутите ёмкость для слива лишней жидкости.

### Указания

- Не наклоняйте её, чтобы избежать вытекания воды.
- Если металлический жироулавливающий фильтр и контейнер сняты и через решётку фильтра в прибор проникает жидкость, снимите защитный корпус.

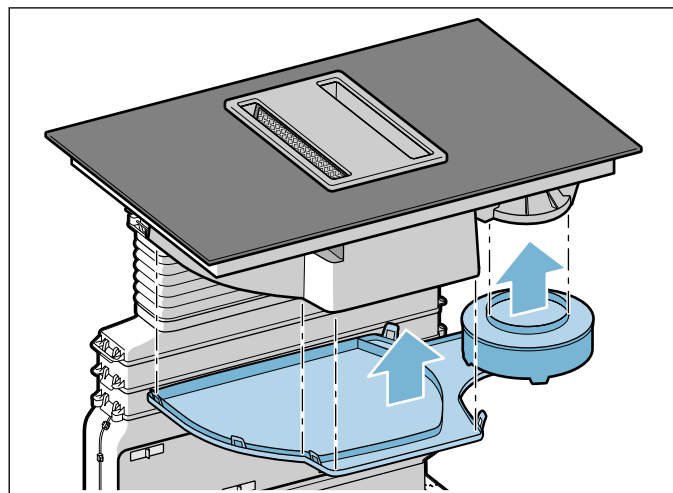

2. Опорожните и промойте ёмкость для слива лишней жидкости и, при необходимости, защитный корпус.
3. После очистки снова прикрутите ёмкость.
4. Снова установите защитный корпус.

## Часто задаваемые вопросы и ответы на них (FAQ)

### Использование

#### Почему я не могу включить варочную панель, и почему горит символ блокировки для безопасности детей?

Блокировка для безопасности детей активизирована.

Информацию о данной функции можно найти в главе → *"Блокировка для безопасности детей"*

#### Почему мигают индикаторы и слышен звуковой сигнал?

Удалите жидкость или кусочки пищи с панели управления. При необходимости удалите все предметы, находящиеся на панели управления.

Руководство по деактивизации звукового сигнала можно найти в главе → *"Базовые установки"*

### Шумы

#### Почему во время приготовления слышны шумы?

В зависимости от состояния дна посуды, при эксплуатации варочной панели могут возникать шумы. Данные шумы характерны для индукционной технологии и не указывают на наличие неисправности.

#### Возможные шумы:

##### **Низкий гул, похожий на звук трансформатора:**

Возникает во время приготовления с использованием высокой степени нагрева. Шум исчезает или становится тише при уменьшении степени нагрева.

##### **Низкий свист:**

Возникает, если посуда пуста. Шум исчезает, если налить в посуду воду или положить продукты.

##### **Треск:**

Возникает при использовании посуды, изготовленной из многослойных материалов или при одновременном использовании посуды разного размера из различных материалов. Громкость шумов может меняться в зависимости от количества блюд и способа их приготовления.

##### **Высокие свистящие звуки:**

Могут возникнуть при одновременном использовании двух конфорок на максимальной степени нагрева. Свистящие звуки исчезают или становятся тише при уменьшении степени нагрева.

##### **Шум вентилятора:**

Варочная панель оснащена вентилятором, который включается при высокой температуре. Вентилятор может продолжать работать также после выключения варочной панели, если распознаваемая температура всё ещё слишком высока.

### Кухонная посуда

#### Какая кухонная посуда подходит для индукционной варочной панели?

Информацию о кухонной посуде, подходящей для приготовления с помощью индукционного нагрева, можно найти в главе → *"Приготовление в режиме индукционного нагрева"*.

#### Почему конфорка не нагревается, а индикатор степени нагрева конфорки мигает?

Конфорка, на которой стоит посуда, не включена.

Убедитесь, что конфорка, на которой стоит посуда, включена.

Диаметр дна посуды слишком мал для включённой конфорки, или данная посуда не подходит для приготовления с помощью индукционного нагрева.

Убедитесь в том, что посуда подходит для приготовления с помощью индукционного нагрева и в том, что она находится на конфорке соответствующего размера. Информацию о виде, размере и установке кухонной посуды можно найти в главах → *"Приготовление в режиме индукционного нагрева"* и → *"Функция «Move»"*.

## Кухонная посуда

### Почему посуда нагревается слишком медленно или почему посуда нагревается недостаточно, хотя установлена высокая степень нагрева?

Диаметр дна посуды слишком мал для включённой конфорки, или данная посуда не подходит для приготовления с помощью индукционного нагрева.

Убедитесь в том, что посуда подходит для приготовления с помощью индукционного нагрева и в том, что она находится на конфорке соответствующего размера. Информацию о виде, размере и установке кухонной посуды можно найти в главах → *"Приготовление в режиме индукционного нагрева"* и → *"Функция «Move»"*.

## Очистка

### Каким образом выполняется очистка варочной панели?

Оптимальный результат очистки достигается при использовании специального чистящего средства, предназначенного для стеклокерамики. Не рекомендуется использовать едкие или абразивные чистящие средства, средства для мытья посуды в посудомоечной машине (концентрированные средства) или посудное полотенце.

Более подробную информацию по очистке и уходу за варочной панелью можно найти в главе → *"Очистка"*

## Что делать в случае неисправности?

Как правило, неисправности можно легко устранить. Прежде чем вызывать специалиста сервисной службы, изучите информацию в таблице.

### Предупреждение – Опасность удара током!

При неквалифицированном ремонте прибор может стать источником опасности. Любые ремонтные работы и замена проводов и труб должны выполняться только специалистами сервисной службы, прошедшими специальное обучение. Если прибор неисправен, выньте вилку сетевого провода из розетки или отключите предохранитель в блоке предохранителей. Вызовите специалиста сервисной службы.

Неисправность/Индикация	Возможная причина	Устранение
Прибор не работает.	Вилка не вставлена в розетку.	Подключите прибор к электросети.
	Отключение электроэнергии.	Проверьте, функционируют ли другие кухонные приборы.
	Неисправен предохранитель.	Проверьте, в порядке ли предохранитель прибора в блоке предохранителей.
Подсветка символов не функционирует.	Блок управления неисправен.	Вызовите специалиста сервисной службы.
Модуль вентиляции не работает.	Металлический жирулавливающий фильтр установлен неправильно.	Правильно установите металлический жирулавливающий фильтр.
	Сенсор распознавания фильтров не работает.	Вызовите специалиста сервисной службы.
<b>F 10</b>	Металлический жирулавливающий фильтр заполнен.	Очистите металлический жирулавливающий фильтр. → "Очистка" на страница 25
<b>F 11</b>	Фильтр с активированным углём заполнен.	Замените фильтр с активированным углём. → "Очистка" на страница 25
<b>F 10 / F 11</b>	Горит индикатор насыщения, хотя фильтр был очищен или заменён.	Обнуление индикатора насыщения. → "Обнуление индикатора насыщения" на страница 29
Индикация отсутствует.	Сбой электропитания.	С помощью других электрических приборов проверьте, не имеет ли место сбой в сети электропитания в виде короткого замыкания.
	Подключение прибора выполнено не в соответствии с электрической схемой.	Убедитесь в том, что прибор подключён в соответствии с электрической схемой.
	Неисправность электроники.	Если неисправность устранить невозможно, проинформируйте об этом специалиста технической службы.
Мигают индикаторы.	Влага или посторонний предмет на панели управления.	Насухо протрите панель управления или уберите посторонний предмет.
На индикаторах конфорок мигает —.	Неисправность электроники.	Подтвердите неисправность, на короткое время закрыв панель управления рукой.
	<b>F 2</b>	Электроника перегрелась и отключила соответствующую конфорку.
<b>F 4</b>	Электроника перегрелась и все конфорки были отключены.	
<b>F 5</b> + ступень нагрева конфорки и звуковой сигнал.	Горячая кастрюля находится в зоне панели управления. Угроза перегрева электроники.	Снимите кастрюлю. Сразу после этого гаснет индикация о неисправности. Процесс приготовления может быть продолжен.
<b>F 5</b> и звуковой сигнал.	Горячая кастрюля находится в зоне панели управления. Для защиты электроники от перегрева конфорка отключилась.	Снимите кастрюлю. Подождите несколько секунд. Прикоснитесь к любому элементу управления. После того, как погаснет индикация о неисправности, можно продолжить процесс приготовления.
<b>F 1 / F 6</b>	Конфорка перегрелась и отключилась с целью защиты рабочей поверхности.	Подождите, пока электроника достаточно остынет, и снова включите конфорку.
<b>F 8</b>	Конфорка была непрерывно включена в течение длительного времени.	Сработала функция автоматического выключения. См. главу.
<b>E 9000</b> <b>E 90 10</b>	Ошибка рабочего напряжения, рабочее напряжение за пределами нормального рабочего диапазона.	Свяжитесь с поставщиком электроэнергии.
<b>U 400</b>	Неправильно подключена варочная панель.	Отсоедините варочную панель от электросети. Убедитесь в том, что подключение выполнено в соответствии с электрической схемой.

Не ставьте горячие кастрюли на панель управления.



**Указания**

- Если на дисплее появляется **E**, нажмите и удерживайте сенсорное поле соответствующей зоны нагрева, чтобы считать код неисправности.
- Если код неисправности не указан в таблице, отсоедините варочную панель от электросети, подождите 30 секунд и снова подключите её. Если индикация появляется снова, свяжитесь со специалистом технической службы и назовите точный код неисправности.
- В случае ошибки прибор не переключается в режим ожидания.

## Служба сервиса

Если ваш прибор нуждается в ремонте, наша сервисная служба всегда к вашим услугам. Мы всегда стараемся найти подходящее решение, чтобы избежать, в том числе, ненужных вызовов специалистов.

### Номер E и номер FD

При вызове специалиста сервисной службы обязательно укажите номер изделия (номер E) и заводской номер (номер FD) прибора.

Фирменная табличка с номерами находится:

- В паспорте прибора.
- На нижней стороне варочной панели.

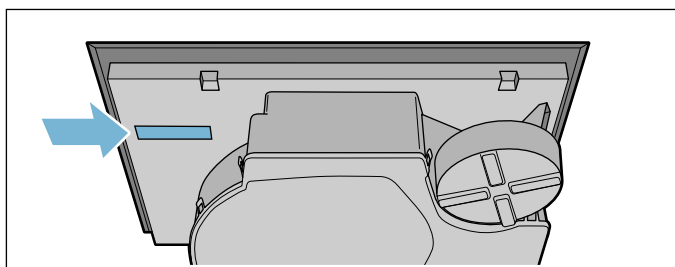
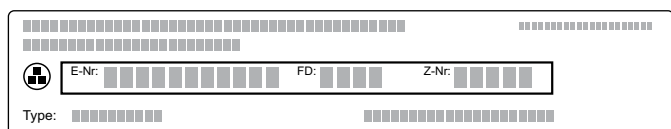

Номер E можно найти на стеклокерамической поверхности варочной панели. Вы можете проверить индекс сервисного центра (KI) и номер FD в меню базовых установок. См. главу → "Базовые установки".

Обратите внимание, что визит специалиста сервисной службы для устранения повреждений, связанных с неправильной эксплуатацией прибора, является платным даже во время действия гарантии.

### **Заявка на ремонт и консультация при неполадках**

Контактные данные всех стран Вы найдёте в приложенном списке сервисных центров.

Положитесь на компетентность изготовителя. Тогда Вы можете быть уверены, что ремонт Вашего прибора будет произведён грамотными специалистами и с использованием фирменных запасных частей.

## Контрольные блюда

Эта таблица была составлена для различных контролирующих органов, чтобы облегчить процедуру проверки наших приборов.

Приведенные в таблице данные относятся к посуде Schulte-Ufer (набор из 4 предметов для индукционной варочной панели HEZ 390042) со следующими размерами:

- Кастрюля с ручкой: Ø 16 см, 1,2 л, для конфорок Ø 14,5 см
- Кастрюля: Ø 16 см, 1,7 л, для конфорок Ø 14,5 см
- Кастрюля: Ø 22 см, 4,2 л, для конфорок Ø 18 см
- Сковорода: Ø 24 см, для конфорок Ø 18 см

Контрольные блюда	Посуда	Предварительный разогрев			Доведение до готовности	
		Степень нагрева конфорки	Время приготовления (мин:с)	Крышка	Степень нагрева конфорки	Крышка
<b>Растапливание шоколада</b> Шоколадная глазурь (например, марка «Dr. Oetker», горький шоколад, какао 55 %, 150 г)	Кастрюля с ручкой Ø 16 см	-	-	-	1.	Нет
<b>Разогревание и поддержание в горячем состоянии чечевичной похлёбки</b> Чечевичная похлёбка* Начальная температура 20 °C						
Количество: 450 г	Кастрюля Ø 16 см	9	1:30 (без перемешивания)	Да	1.	Да
Количество: 800 г	Кастрюля Ø 22 см	9	2:30 (без перемешивания)	Да	1.	Да
Чечевичная похлёбка (консервированная), например, чечевичный суп с колбасками от Erasco. Начальная температура 20 °C						
Количество: 500 г	Кастрюля Ø 16 см	9	Прим. 1:30 (примерно через 1 мин перемешать)	Да	1.	Да
Количество: 1 кг	Кастрюля Ø 22 см	9	Прим. 2:30 (примерно через 1 мин перемешать)	Да	1.	Да
<b>Приготовление соуса «Бешамель»</b> Температура молока: 7 °C Ингредиенты: 40 г сливочного масла, 40 г муки, 0,5 л молока (жирность 3,5 %) и щепотка соли						
1. Растопить масло, добавить муку и соль и разогреть.	Кастрюля с ручкой Ø 16 см	2	Прим. 6:00	Нет	-	-
2. Добавить в мучную пассеровку молоко и, постоянно перемешивая, довести до кипения.		7	Прим. 6:30	Нет	-	-
3. После того, как соус «Бешамель» вскипит, постоянно перемешивая, оставить его на конфорке ещё на 2 минуты.		-	-	-	2	Нет

\*Рецепт по DIN 44550

\*\*Рецепт по DIN EN 60350-2

Контрольные блюда	Посуда	Предварительный разогрев			Доведение до готовности	
		Степень нагрева конфорки	Время приготовления (мин:с)	Крышка	Степень нагрева конфорки	Крышка
<b>Варка молочного риса</b>						
Молочный рис, приготовлен под крышкой Температура молока: 7 °С Нагреть молоко, чтобы оно начало подниматься. Установить рекомендованную степень нагрева конфорки и добавить в молоко рис, сахар и соль. Время приготовления, включая предварительный разогрев прим. 45 мин						
Ингредиенты: 190 г круглозёрного риса, 90 г сахара, 750 мл молока (жирность 3,5 %) и 1 г соли	Кастрюля Ø 16 см	8.	Прим. 5:30	Нет	3 (через 10 мин перемешать)	Да
Ингредиенты: 250 г круглозёрного риса, 120 г сахара, 1 л молока (жирность 3,5 %) и 1,5 г соли	Кастрюля Ø 22 см	8.	Прим. 5:30	Нет	3 (через 10 мин перемешать)	Да
Молочный рис, приготовлен без крышки Температура молока: 7 °С Добавить в молоко ингредиенты и нагреть, постоянно перемешивая. Выбрать рекомендованную степень нагрева конфорки, когда температура молока достигнет прим. 90 °С, и варить на слабом огне в течение прим. 50 мин.						
Ингредиенты: 190 г круглозёрного риса, 90 г сахара, 750 мл молока (жирность 3,5 %) и 1 г соли	Кастрюля Ø 16 см	8.	Прим. 5:30	Нет	3	Нет
Ингредиенты: 250 г круглозёрного риса, 120 г сахара, 1 л молока (жирность 3,5 %) и 1,5 г соли	Кастрюля Ø 22 см	8.	Прим. 5:30	Нет	2.	Нет
<b>Варка риса*</b>						
Температура воды: 20 °С						
Ингредиенты: 125 г длиннозёрного риса, 300 г воды и щепотка соли	Кастрюля Ø 16 см	9	Прим. 2:30	Да	2	Да
Ингредиенты: 250 г длиннозёрного риса, 600 г воды и щепотка соли	Кастрюля Ø 22 см	9	Прим. 2:30	Да	2.	Да
<b>Жарение свиного филе</b>						
Начальная температура филе: 7 °С						
Количество: 3 порции свиного филе (общий вес прим. 300 г, толщиной 1 см) и 15 мл подсолнечного масла	Сковорода Ø 24 см	9	Прим. 1:30	Нет	7	Нет
<b>Приготовление блинов**</b>						
Количество: 55 мл теста на блин	Сковорода Ø 24 см	9	Прим. 1:30	Нет	7	Нет
<b>Жарение во фритюре замороженного картофеля фри</b>						
Количество: 2 л подсолнечного масла, порции по 200 г замороженного картофеля фри (например, McCain 123 Frites Original)	Кастрюля Ø 22 см	9	Пока температура масла не достигнет 180 °С	Нет	9	Нет
*Рецепт по DIN 44550						
**Рецепт по DIN EN 60350-2						





A series of horizontal lines spanning the width of the page, designed for writing.



A series of horizontal lines for writing, consisting of 25 lines spaced evenly down the page.



## Thank you for buying a Bosch Home Appliance!

Register your new device on MyBosch now and profit directly from:

- **Expert tips & tricks for your appliance**
- **Warranty extension options**
- **Discounts for accessories & spare-parts**
- **Digital manual and all appliance data at hand**
- **Easy access to Bosch Home Appliances Service**

Free and easy registration – also on mobile phones:

**[www.bosch-home.com/welcome](http://www.bosch-home.com/welcome)**



## Looking for help? You 'll find it here.

Expert advice for your Bosch home appliances, need help with problems or a repair from Bosch experts.

Find out everything about the many ways Bosch can support you:

**[www.bosch-home.com/service](http://www.bosch-home.com/service)**

**Contact data of all countries are listed in the attached service directory.**

**Robert Bosch Hausgeräte GmbH**

Carl-Wery-Straße 34

81739 München

Germany

**[www.bosch-home.com](http://www.bosch-home.com)**



9001392851

971205(00)