



# **BQ**

**Инструкция  
пользователя**

**32"**

**Smart**

**LED телевизор**

**BQ 32S01B**

## Содержание

Меры техники безопасности .....	1
Правовая информация.....	3
Комплектация .....	3
Панель управления.....	3
Пульт дистанционного управления.....	4
Установка телевизора .....	5
Подключения .....	6
Первое включение телевизора .....	7
Пользование телевизором.....	8
Воспроизведение файлов .....	9
Настройка телевизора .....	13
Видеозапись.....	20
Телетекст.....	21
Поиск и устранение простых неисправностей.....	22
Важная информация .....	23
Безопасная утилизация.....	23
Технические характеристики.....	24
Информация о сертификации.....	25

## Меры техники безопасности

Электричество может выполнять множество полезных функций, но оно также может причинять вред и повреждать имущество при неправильном использовании. При разработке и производстве данного телевизора безопасность эксплуатации была приоритетом, однако неправильная эксплуатация может привести к поражению электрическим током и возгоранию. Для вашей безопасности и продления срока службы изделия, пожалуйста, внимательно прочитайте данное руководство перед использованием, а также установкой, эксплуатацией и чисткой телевизора. Внимательно изучите данное руководство по эксплуатации. Перед началом эксплуатации телевизора все положения данного руководства должны быть прочитаны и поняты. Рекомендуется сохранить данное руководство, чтобы обращаться к нему в дальнейшем.



Обращайте особое внимание на предупреждения, размещенные на корпусе телевизора и в данном руководстве. Следуйте всем указаниям, приведенным в данном руководстве.

Применяйте только только рекомендованные производителем приспособления и аксессуары. Использование несоответствующих приспособлений и аксессуаров может стать причиной неисправности или несчастного случая.

При подключении телевизора для не используйте розетки устаревшего типа (без заземления). Подсоединение производите к заземленным розеткам. Телевизор должен быть подсоединен к источнику переменного тока 220-240В, 50/60 Гц. Ни в коем случае не подсоединяйте телевизор к источнику постоянного тока или любому другому источнику питания, характеристики которого отличаются от указанных. Если вы не планируете использовать телевизор длительный период, то выньте кабель питания из розетки и отсоедините штекер антенны от телевизора. Не допускайте перегибание и зажим кабеля питания, особенно в местах выхода

кабеля из телевизора и соединения кабеля с вилкой. Вилка питания телевизора используется как размыкающее устройство, поэтому розетка, к которой подключен кабель питания, должна быть легкодоступна. При отключении кабеля питания беритесь за вилку, не тяните за сам кабель. Избегайте превышения нагрузки на розетку электропитания и электроудлинители. Перегрузка может послужить причиной возгорания или поражения электрическим током. Если из телевизора пошел дым, внутри слышны странные звуки или чувствуется странный запах, немедленно отключите телевизор от электросети и обратитесь в сервисный центр.

По вопросам технического обслуживания и ремонта обращайтесь только в сертифицированные сервисные центры. Обслуживание требуется тогда, когда телевизор поврежден каким-либо образом (поврежден кабель питания или вилка, на телевизор пролита жидкость или внутрь попал посторонний предмет), если телевизор попал под дождь или находился во влажных условиях, работает не так, как указано в данном руководстве, в его работе произошли существенные изменения, телевизор падал или имеются повреждения на его корпусе.

Открытие задней крышки или попытка выполнить ремонт самостоятельно лишают права на гарантийный ремонт и могут привести к серьезным травмам или вызвать поражение электрическим током, а также стать причиной возникновения пожара.

Следите, чтобы дети не залезали на телевизор или на подставку или не толкали его. При монтаже телевизора на стене убедитесь в том, что строго соблюдаются инструкции изготовителя. Используйте только те крепежные приспособления, которые рекомендованы изготовителем. Не размещайте телевизор на неустойчивой тумбе, подставке, треноге или на шатком столе. Размещение телевизора на неустойчивых подставках может привести к падению телевизора, что может и вызвать травму или повреждение. Используйте только ту, подставку, кронштейн или стол, которые рекомендованы изготовителем или продаются вместе

с телевизором. Когда используется тележка, будьте аккуратны при перемещении тележки с телевизором, чтобы избежать травм из-за его опрокидывания. Неожиданные остановки, чрезмерные усилия и неровности поверхности пола могут привести к падению телевизора с тележки.

Для дополнительной защиты данного телевизора при грозовой погоде или когда не планируется его использование в течение длительного времени, отключите телевизор от розетки питания и отсоедините антенный кабель. Это предотвратит повреждение телевизора молнией или из-за перепадов напряжения питания.

Не используйте телевизор вблизи воды, например, рядом с раковиной, мойкой или стиральной машиной, во влажном подвале, вблизи бассейна и т. д.

После транспортировки в условиях низкой температуры перед включением телевизора дайте выдержку около часа при комнатной температуре, не включайте телевизор сразу, так как это приведет к образованию конденсата, что может вызвать пожар, поражение электрическим током или другие последствия.

Не размещайте на телевизоре тяжелые посторонние предметы и сосуды с жидкостями. Не устанавливайте на телевизор источники открытого огня, например, горящие свечи, так как это может привести к выходу телевизора из строя или к его возгоранию.

Перед чистой телевизор выньте кабель питания из розетки. Для очистки используйте сухую мягкую ткань без ворса. При сильных загрязнениях - слегка влажную ткань.

Регулярно протирайте вилку питания сухой тканью. Влага или пыль на контактных штырях могут привести к возгоранию или поражению электрическим током.

Устанавливайте телевизор в соответствии с инструкциями изготовителя. Для обеспечения вентиляции оставляйте вокруг телевизора свободное пространство не менее 10 см. Не закрывайте вентиляционные и другие отверстия, так как недостаточная вентиляция может вызвать перегрев и сокращение срока службы телевизора. Не размещайте телевизор на кровати, диване, ковре или другой аналогичной мягкой поверхно-

сти, так как при этом могут быть заблокированы вентиляционные отверстия. Данный телевизор не предусматривает установку внутри закрытого пространства, поэтому не размещайте телевизор в закрытом месте, таком, как шкаф для книг или стеллаж, если ему не обеспечена нормальная вентиляция.

Не устанавливайте телевизор вблизи источников тепла, таких как батареи центрального отопления, тепловые радиаторы, обогреватели, печи или другие устройства, излучающие тепло.

Никогда не вставляйте посторонние предметы в вентиляционные отверстия и открытые части телевизора. При эксплуатации телевизора используется высокое напряжение. Попадание посторонних предметов внутрь телевизора может послужить причиной поражения электрическим током и привести к повреждению детали телевизора. Детям младше 3 лет не следует пользоваться телевизором.

При использовании наушников не устанавливайте слишком высокую громкость, чрезмерное звуковое давление может привести к потере слуха.

Использование видео игр или других внешних источников сигнала, дающих неподвижное изображение в течение 2 часов и более, может оставить неустраняемые последствия в виде следов этого изображения на экране телевизора. Аналогичные последствия может вызвать длительный просмотр фильмов или передач в формате 4:3, т.к. в результате различной степени излучения по центру и по краям экрана, могут остаться полосы. В целях сохранения экрана рекомендуется устанавливать невысокую яркость и контрастность изображения во время видео игр или просмотра неподвижных изображений. Повреждение экрана в результате продолжительного отображения неподвижного изображения не подлежит гарантийному обслуживанию.

Основа жидкокристаллической панели, используемой в телевизоре, сделана из стекла. Поэтому она может разбиться при падении телевизора или ударе его другим предметом. Если ЖК-панель разбилась, перед тем, как дотрагиваться до нее, обязательно отсоедините вилку питания от розетки. Будьте аккуратны, не пораньтесь осколками стекла. Жидкокристаллическая панель – это вы-

сокотехнологическое изделие, дающее изображение высокого качества. Иногда на экране телевизора могут появиться несколько неактивных пикселей в форме фиксированных точек синего, зеленого, красного или черного цвета. Имейте в виду, что это не оказывает влияния на работоспособность телевизора.

## Правовая информация.

Во всех установленных применимым законодательством случаях компания импортер и/или организация, уполномоченная на принятие претензий, ни при каких обстоятельствах не несет ответственности по фактическим, случайным, косвенным и/или косвенным убыткам, а также упущенной выгоде, утрате деловых возможностей, потере дохода, потере информации, утрате репутации или потере денежных средств.

Максимальная ответственность импортера и/или организации, уполномоченной на принятие претензий, в связи с использованием данного устройства, описанного в настоящем руководстве пользователя, ограничивается суммой, выплачиваемой клиентами при покупке данного устройства.

Информация о продуктах и/или услугах, произведенных и/или оказанных не компанией или о независимых веб-сайтах, неподконтрольных и не тестируемых компанией не носит рекомендательного характера и не рекламируются компанией.

Компания не несет никакой ответственности за выбор, функциональность и использование веб-сайтов или продукции и/или услуг сторонних производителей. Компания также не несет ответственности за точность и/или достоверность данных и программного обеспечения, размещенных на веб-сайтах сторонних производителей. За дополнительной информацией обращайтесь к поставщику услуг.

Компания обращает внимание на тот факт, что использование любых сведений или продуктов, размещенных в Интернете, сопровождается риском. ВQ является товарным знаком ООО «Новая Линия».

Android является товарным знаком компании Google Inc.

Устройство соответствует требовани-

ям: ТР ТС 020/2011 «Электромагнитная совместимость технических средств» и ТР ТС 004/2011 «О безопасности низковольтного оборудования».

## Комплектация

Телевизор  
Подставки под телевизор  
Винты крепления  
Пульт дистанционного управления  
Элементы питания  
Инструкция пользователя  
Гарантийный талон

## Панель управления.

Панель управления ТВ

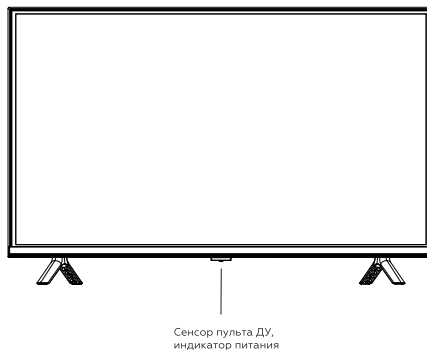

### Примечание:

Рисунки и иллюстрации в этом руководстве пользователя размещены только в ознакомительных целях и могут отличаться от фактического вида устройства. Дизайн изделия и его технические характеристики могут быть изменены без предварительного уведомления. Кнопки пульта ДУ, не упомянутые в описании, не используются при управлении телевизором.

## Пульт дистанционного управления.

### Кнопки пульта дистанционного управления и их функции

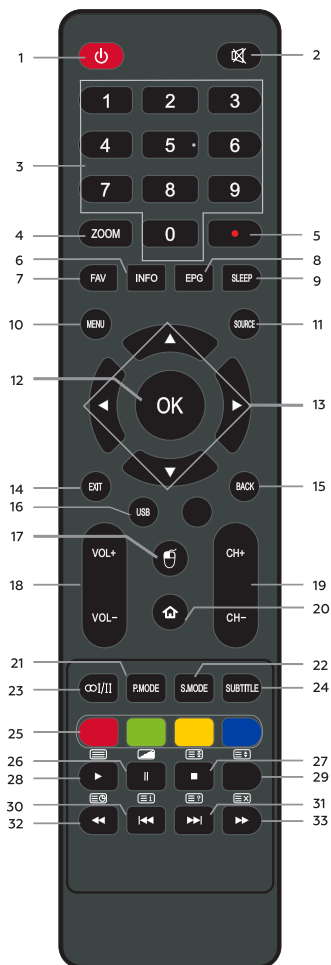

1. POWER Кнопка включения телевизора / перехода в режим ожидания.
2. Кнопка блокировки звука /отключения блокировки звука.





3. 0-9 Цифровые кнопки для ввода номеров телеканалов и цифрового пароля.
4. ZOOM Кнопка выбора формата изображения.

5. Кнопка для включения режима записи телепрограммы в режиме цифрового телевидения.
6. INFO: кнопка вывода на экран информации о телеканале/источнике сигнала.
7. FAV: кнопка вызова списка любимых ТВ каналов. (необходимо определить любимые каналы в меню «Список каналов»).
8. EPG Кнопка вывода на экран электронного расписания передач в режиме цифрового телевидения.
9. SLEEP Кнопка установки времени таймера выключения телевизора.
10. MENU Кнопка перехода в меню настроек телевизора / возврата в предыдущий уровень раздела меню.
11. SOURCE Кнопка выбора источника сигнала. В открывшемся меню выберите нужный источник и нажмите кнопку ОК.
12. ОК Кнопка подтверждения в меню.
13. Кнопки навигации по меню.
14. EXIT: Кнопка выхода из текущего меню/окна.
15. BACK: Кнопка возврата к предыдущему каналу.
16. USB: Кнопка перехода в режим MEDIA плеера.
17. Кнопка включения / выключения виртуального курсора мыши.
18. VOL+/VOL-: Кнопки регулировки громкости.
19. CH+/CH-: Кнопки переключения на следующий/ предыдущий телеканал.
20. : Кнопка перехода на рабочий стол SMART TV.
21. P.MODE: Кнопка выбора режима изображения.
22. S.MODE: Кнопка выбора режима звука.
23. : Кнопка переключения режимов звука при их наличии в передаваемом сигнале / выбора языка звукового сопровождения в режиме цифрового телевидения.
24. SUBTITLE: Кнопка включения/переключения субтитров в режиме цифрового телевидения.
25. Цветные кнопки: предназначены для выполнения функций, обозначенных в соответствующих объектах при работе с меню и телетекстом.
26. : Кнопка включения паузы в воспроизведении в режиме MEDIA.
27. : Кнопка выбора режима просмотра телетекста.
28. : Кнопка остановки воспроизведе-

ния в режиме MEDIA.

 **HOLD**: Кнопка удержания / возобновления чередования страниц телетекста.  
28.  : Кнопка включения воспроизведения в режиме MEDIA.

 **TXT**: Кнопка перехода в режим телетекста или выхода из него.

29.  **SIZE**: Кнопка изменения размера окна телетекста (обычный, увеличенная верхняя часть, увеличенная нижняя часть).

30.  : Кнопка перехода к предыдущему файлу в режиме MEDIA.

 **INDEX**: Кнопка перехода на основную страницу телетекста (меню телетекста).

31.  : Кнопка перехода к следующему файлу в режиме MEDIA.

 **REVEAL**: Кнопка показа скрытого текста в режиме телетекста. Чтобы спрятать текст, нажмите эту кнопку еще раз.

32.  : Кнопки быстрой перемотки назад.

 **SUBT**: Кнопки просмотра субтитров или подстраниц телетекста.

33.  : Кнопка быстрой перемотки вперед.

 : Кнопка закрытия окна телетекста без выхода из режима телетекста. Нажмите кнопку ещё раз для возврата окна телетекста на экран.

### Использование пульта ДУ

При работе пульта дистанционного управления используется датчик на телевизоре и передатчик команд на передней стороне пульта.

Направляйте пульт дистанционного управления точно на датчик телевизора. Если какой-либо предмет или препятствие находится между пультом ДУ и приёмником на телевизоре, управление может не работать.

При использовании телевизора в ярко освещенном месте ИК приёмник сигнала пульта дистанционного управления может не работать должным образом. Рекомендуемое эффективное расстояние для использования пульта дистанционного управления 7м.

### Установка телевизора

#### Монтаж подставки /ножек

Откройте упаковочную коробку и убедитесь, что все комплектующие имеются в наличии.

Выберите подходящую устойчивую поверхность и покройте ее мягкой тканью. Положите телевизор на подготовленную поверхность ЖК-экраном вниз. Закрепите ножки на нижней стенке телевизора при помощи винтов:

#### Установка телевизора

Перед установкой, подключением и использованием телевизора тщательно изучите содержание раздела

#### Меры предосторожности:

Место для установки телевизора выберите таким образом, чтобы избежать попадания прямых солнечных лучей на экран, так как посторонний свет ухудшает восприятие изображения и вызывает необходимость установки большей контрастности и яркости свечения экрана. Вам потребуется закрепить основание / ножки телевизора, если вы хотите поставить его, или снять основание / ножки и закрепить телевизор на стене. Возможно настенное крепление телевизора при помощи кронштейнов изготовленных по стандарту VESA.

При необходимости монтажа телевизора на стену потребуется дополнительно приобрести монтажный кронштейн. Используйте способ и правила крепления, идущие в комплекте с кронштейном.

#### Меры предосторожности при монтаже на стену:

Убедитесь, что стена, на которую вы хотите закрепить телевизор, может выдержать вес телевизора и крепления. Соблюдайте все требования инструкции по установке, поставляемой вместе с монтажным кронштейном.

Телевизор следует устанавливать только на вертикальную стену.

Используйте такие винты, которые подходят для этого материала стены.

Размещайте кабели так, чтобы они не мешали пользованию телевизором.

Убедитесь, что вокруг телевизора имеется достаточное пространство для вентиляции (не менее 10 см с каждой стороны).

#### Установка элементов питания в пульт ДУ

Откройте крышку в задней части пульта ДУ.

Установите две батареи типа AAA (1,5В).

Убедитесь в том, что установка соответствует полярности согласно схеме внутри отсека.

## Подключение телевизора

### Разъёмы телевизора и их назначение

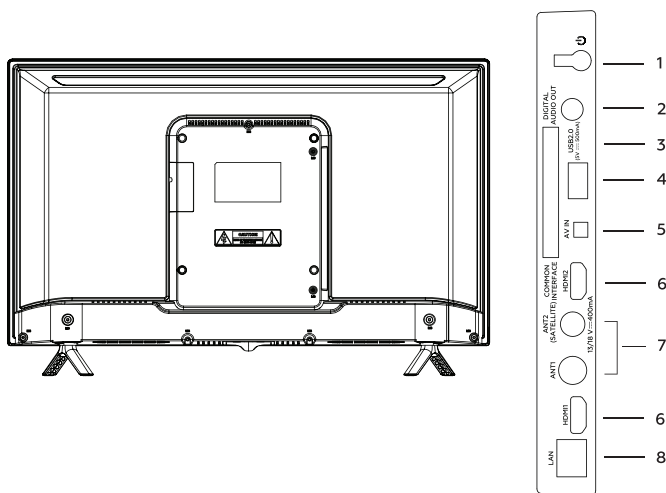

1. Кнопка POWER/STANDBY. Нажмите, чтобы включить ТВ. Удерживайте, чтобы выключить ТВ.
2. DIGITAL AUDIO OUT. Цифровой аудиовыход для передачи звука на внешнюю аудиосистему.
3. COMMON INTERFACE. Слот для подключения PCMCIA модуля для приема зашифрованных телеканалов.
4. USB. Версия 2.0. Разъем для подключения USB дисков (флешек) для воспроизведения их содержимого в режиме USB плеера.
5. AV IN. Выходной AV терминал DVD может быть подключен к AV входному порту на ТВ при помощи AV-кабеля. Если порт AV работает как мини-терминал и использует один и тот же звук, выберите один-три аудио-видео кабеля.
6. HDMI1 и HDMI2. Версия 1.4 HDMI аудио/видео вход передачи сигнала высокой четкости. HDMI1 также поддерживает реверсивный выход звука ARC.
7. ANT1. Подключение кабеля антенны приема цифрового/аналогового телевидения.  
ANT2 SATELLITE. Подключение спутникового антенного сигнала.
8. LAN. Порт локальной сети (LAN). Подключите кабель LAN в этом порту для подключения к сети.

#### ПРИМЕЧАНИЕ.

Все рисунки в данном руководстве приведены только для примера, реальный вид изделия может отличаться от изображения.

#### Подключение к электросети

Телевизор должен быть подключен к источнику переменного тока с напряжением 100–240В и частотой 50/60 Гц. Ни в коем случае не подсоединяйте телевизор к источнику питания с другими параметрами!

#### Рекомендации по выполнению подключений ТВ

Перед тем, как подключить к телевизору какое-либо устройство, либо отключить устройство от телевизора, отключите питание телевизора и устройства, выполните необходимые соединения, затем включите питание телевизора и подключенного устройства. Когда вы отключаете или подключаете кабель питания или сигнальный кабель, то держите его за вилку (изолированную часть) и не тяните за кабель. Для получения оптимального качества изображения программ цифрового и аналогового ТВ рекомендуется использовать наружную антенну или местную кабельную сеть. После подключения оборудования к како-



му-либо из входов телевизор будет воспроизводить программу, поступающую с этого оборудования, только после выбора соответствующего пункта в меню «Выбор источника программы» (смотри ниже). Нет сигнала Сообщение «No signal» (сигнал отсутствует) появится на экране, когда нет входящего сигнала с внешнего источника. ТВ автоматически перейдёт в режим ожидания при отсутствии сигнала в течение длительного времени.

## Первое включение

После выполнения необходимых подключений подсоедините вилку питания телевизора к электрической розетке. Телевизор перейдет в режим ожидания. В режиме ожидания нажмите кнопку  на телевизоре или на пульте ДУ для того, чтобы включить телевизор.





### Первичная настройка

Когда телевизор включается в первый раз, ряд экранных подсказок помогут в настройке основных телевизионных параметров.





#### 1. Язык

Нажмите кнопки   для выбора языка меню, далее нажмите кнопку ОК для подтверждения выбора. Затем нажмите кнопку  чтобы перейти к следующему шагу.



#### 2. Страна

Нажмите кнопки   для выбора страны вашего местонахождения, далее нажмите кнопку ОК для подтверждения. Используйте кнопки   для перехода на следующий / предыдущий шаг.



#### 3. Часовой пояс

Нажмите кнопки   для выбора вашего часового пояса, далее нажмите кнопку ОК для подтверждения. Используйте кнопки   для перехода на следующий / предыдущий шаг.

#### 4. Настройка сети

Выберите тип сети: проводная или беспроводная (Wi-Fi). Если вы пропускаете настройки сети, используйте кнопки   для перехода на следующий / предыдущий шаг.

#### 5. Соединение с ТВ помощником

Отсканируйте 2D код и скачайте приложение на мобильный телефон. Нажмите кнопки   для перехода на следующий / предыдущий шаг.

#### 6. Поиск ТВ программ/видео.

Выберите источник сигнала для просмотра ТВ программ или другого видео. Выберите тип сигнала: эфирный или кабельный. Далее выберите тип поиска: аналоговые и цифровые каналы, только аналоговые или только цифровые каналы. Затем выберите тип сканирования и нажмите кнопку ОК для запуска автопоиска программ. Поиск может занять некоторое время. По окончании поиска первичная настройка закончена

#### ПРИМЕЧАНИЕ:

Если телевизор не нашел телеканалов, проверьте правильность подключения и настройки антенны, а также страну, которую вы выбрали. Запустите автопоиск ТВ каналов заново. Если телевизор ловит не все телеканалы, это означает, что ваша антенна работает не должным образом. Рекомендуется провести обслуживание антенны.

Меню первичной настройки также появляется после восстановления заводских настроек телевизора.

#### Включение телевизора

Подсоедините вилку питания телевизора к электрической розетке, телевизор перейдет в режим ожидания.

В режиме ожидания нажмите кнопку  POWER на телевизоре или пульте ДУ, чтобы включить телевизор.

#### Выключение телевизора

Если требуется на время выключить телевизор, то нажмите кнопку POWER на корпусе телевизора или на пульте ДУ. Если необходимо отключить телевизор полностью, то отсоедините сетевой шнур питания от электросети.

#### ПРИМЕЧАНИЯ:

При перебоях в сети электропитания после восстановления напряжения телевизор автоматически перейдет в режим ожидания.

Не рекомендуется слишком часто включать и выключать телевизор во избежание ненадежной работы.

При ожидаемых перебоях в сети электропитания или грозе рекомендуется отключить вилку питания телевизора от сети.

В режиме приёма телепрограмм при отсутствии сигнала телестанции в течение длительного времени, телевизор автоматически перейдёт в режим ожидания.

### Выбор источника сигнала

Чтобы выбрать источник сигнала для воспроизведения, нажмите кнопку SOURCE на пульте ДУ и в меню источников сигнала кнопками ▲▼ выберите доступный источник сигнала, после чего нажмите кнопку ОК для подтверждения выбора.

#### ПРИМЕЧАНИЕ:

Перед тем как выбрать соответствующий источник сигнала, убедитесь в том, что сделаны все необходимые присоединения к этому источнику сигнала.

### Настройка уровня громкости

Вы можете регулировать уровень громкости, нажимая кнопки VOL+/VOL- на пульте ДУ.

### Блокировка звука

Чтобы заблокировать звук, нажмите кнопку  на пульте ДУ.

Чтобы отключить блокировку звука и вернуться к предыдущему уровню громкости, нажмите кнопку  еще раз.

### Переключение телеканалов

Нажмите кнопку CH+ на пульте ДУ, чтобы переключиться на следующий канал.

Нажмите кнопку CH- на пульте ДУ, чтобы переключиться на предыдущий канал.

Кроме того, вы можете использовать цифровые кнопки пульта ДУ для ввода номеров телеканалов.

Например, для переключения на телеканал 3 нажмите кнопку 3.

Для переключения на телеканал 24 нажмите кнопку 2 и сразу же кнопку 4.

Кроме того, даже если телевизор находится в режиме воспроизведения сигнала с другого источника, нажатие на цифровые кнопки приведёт к переключению на просмотр соответствующего ТВ канала.

## Пользование телевизором



Для управления функциями телевизора предназначено главное меню.

Включив телевизор, откройте домашнюю страницу SMART TV (рабочий стол) – главное меню.



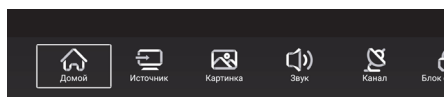

#### ПРИМЕЧАНИЕ:



Навигация в различных меню может отличаться друг от друга.



2. Используйте кнопки   для перемещения по главному меню. Вы можете выбрать разделы: Рабочий стол (Домой) - Источник - Картинка - Звук - Канал - Блок системы – Настройки - Дополнительно.

3. Нажмите кнопку ОК для входа в подменю раздела.

4. Кнопками навигации по меню   и   выберите желаемый параметр

5. Используйте кнопки   для настройки значения выбранного параметра.

6. Нажмите кнопку MENU или кнопку EXIT для возврата в предыдущее меню.

#### ПРИМЕЧАНИЯ:

Если пункт меню выделен серым, это означает, что он временно недоступен и не может быть изменен. Некоторые пункты меню могут быть скрыты в зависимости от текущего режима телевизора или сигнала используемых источников.



Кнопки на телевизоре имеют те же функции, что и соответствующие кнопки на пульте ДУ. Если пульт потерялся или не работает, можно использовать, соответствующие кнопки телевизора для выбора нужного меню. В инструкции описан способ навигации по меню только с помощью пульта ДУ.

### Конфигурация рабочего стола (домашней страницы) SMART TV

Меню Home - это центральный интерфейс для различных функций, позволяющий пользователю получить доступ к функциям телевизора. Нажмите кнопку  для доступа к интерфейсу, пример которого показан на рисунке ниже.

Изображение приведено в качестве примера, реальный интерфейс может отличаться от изображенного.

В верхней части интерфейса находится меню выбора раздела: Музыка, Видео, iTV, Кино, Фото, Приложения.

Кнопками   осуществите выбор нужного раздела и кнопкой ОК подтвердите выбор.

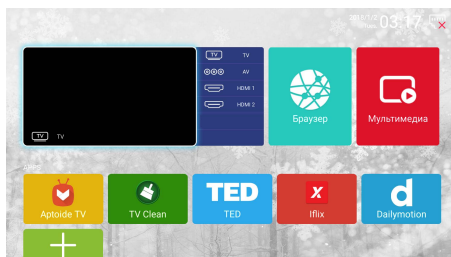

## Воспроизведение файлов

### Проигрывание медиа-файлов

- Вставьте USB накопитель в соответствующий порт телевизора.
- Кнопками ◀▶ выберите раздел Приложения, затем выберите Файлы и нажмите кнопку ОК.
- Медиа возможности устройства позволяют вам проигрывать видео и музыкальные файлы и просматривать изображения.



### ПРИМЕЧАНИЯ:

Некоторые накопительные устройства используют нестандартный USB протокол, что может помешать их корректному распознаванию телевизором, что не является неисправностью. Параметры питания накопителя USB: 5В, 500мА. Исходя из параметров питания, поддерживаются не все модели внешних жестких дисков. Рекомендуется использовать USB диски с дополнительным внешним питанием. Поддерживаемые форматы: Аудиоформаты: MP3, WAV. Видеоформаты: MPG, AVI, VOB, MP4, TS, MOV/MKV. Форматы изображения (фотографий): JPG, JPEG, BMP, PNG.

### ПРИМЕЧАНИЯ:

Файлы, созданные специальными ал-

горитмами, могут не поддерживаться мультимедиа плеером. Если ваш файл не поддерживается устройством, перекодировать его в один из поддерживаемых форматов. Скорость чтения информации зависит от типа накопителя и объема памяти. Если скорость чтения низкая, это не является неисправностью.

Запрещается отсоединять накопитель USB во время чтения файлов, в противном случае возможно повреждение системных и других файлов. Во время выполнения нескольких задач из-за различий в совместимости устройств и стабильности их работы телевизор может «зависнуть» на время чтения файлов.

Скорость передачи данных можно повысить за счет простой организации папок на накопителе. Рекомендуется использовать одноуровневую систему папок. Во время обработки информации телевизором в соответствии с вашей последней командой не пытайтесь снова и снова нажимать на ту же кнопку, это может существенно снизить скорость работы системы.

В результате непредвиденного сбоя информация, записанная в память накопителя USB, может быть потеряна, поэтому рекомендуется сохранять резервные копии важных файлов.

Время от времени проводите дефрагментацию внешнего жесткого диска, это поможет сделать работу с ним быстрее.

### Музыка

Кнопками ◀▶ выберите раздел Музыка и нажмите кнопку ОК для подтверждения. Музыкальные файлы могут проигрываться только из этого подменю. Используйте кнопки ▲▼ и ◀▶ для навигации между файлами, а затем нажмите ▶ для начала воспроизведения.



При проигрывании музыкальных файлов: Кнопками ▲▼ и ◀▶ выберите нужную

функцию экранного меню, затем нажмите ОК для подтверждения.

▶|| : Для переключения между режимами воспроизведения и паузы.

■ : Для остановки воспроизведения.

## Видео

Кнопками ◀||▶ выберите раздел Видео, а затем нажмите кнопку ОК для подтверждения.

Видео файлы могут проигрываться только из этого подменю.

Используйте кнопки ▲|▼ и ◀||▶ для навигации между файлами, а затем нажмите ▶ для начала воспроизведения.

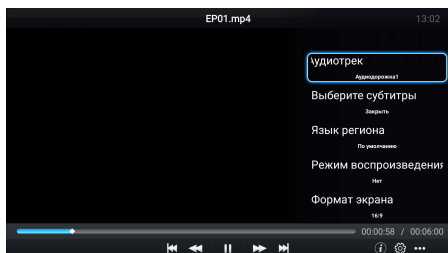

При проигрывании видеофайлов: Нажмите кнопку ОК для появления экранного меню.

▶|| : Для переключения между режимами воспроизведения и паузы.

◀◀||▶▶ : Ускоренная перемотка назад / Перемотка вперед.

■ : Для остановки воспроизведения.

## Фото

Кнопками ◀||▶ выберите раздел Фото основного меню, а затем нажмите кнопку ОК для подтверждения.

Фотографии могут воспроизводиться только из этого подменю.

Используйте кнопки ▲|▼ и ◀||▶ для навигации между файлами, а затем нажмите ▶ для начала воспроизведения.

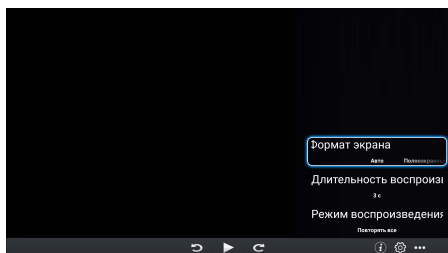

При просмотре фотографий: Нажмите кнопку ОК для появления экранного меню.

◀||▶ : Навигация между файлами.

Нажмите кнопку Меню для выбора интервала или скорости слайдшоу.

Интервал: Изменение длительности воспроизведения каждого фото.

Скорость: Скорость смены фотографий.

Желтая кнопка: Нажмите для начала / остановки слайд-шоу.

Синяя кнопка: Нажмите для поворота на 90 градусов против часовой стрелки.

## Приложения

В данном разделе находятся системные и прочие приложения.

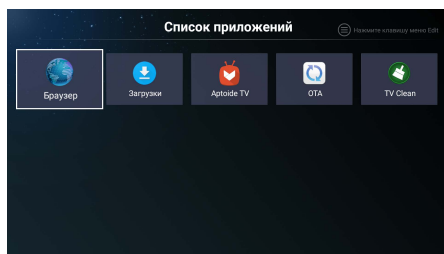

Браузер (просмотр интернет-сайтов). Используйте кнопки ▲|▼ и ◀||▶ для выбора браузера (веб-обозревателя) и нажмите кнопку ОК.

Ниже на рисунке показана возможная домашняя страница при входе в браузер.

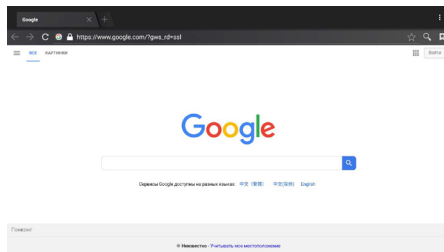

Для удобного просмотра веб-сайтов рекомендуется подключить к телевизору внешнюю клавиатуру или мышь. В случае

курсor мыши на экране с помощью кнопок навигации ▲|▼ и ◀|▶ на пульте ДУ.

Переместите курсор в адресную строку и нажмите кнопку ОК для подтверждения. Появится окошко с экранной клавиатурой для ввода букв/цифр/специальных знаков. Для выбора символов на экранной клавиатуре перемещайтесь по ней кнопками ▲|▼ и ◀|▶ и нажимайте кнопку ОК при попадании на желаемый символ. Для закрытия экранной клавиатуры нажмите кнопку EXIT

Следуйте подсказкам внизу экрана для переключения между режимами букв/цифр.

Во время просмотра сайтов используйте следующие клавиши:

▲|▼ и ◀|▶ : перемещение курсора.

ОК: выбор выделенного содержимого.

EXIT: возврат к предыдущей просмотренной странице или выход из браузера.

## Другие параметры

### Настройки

На домашней странице нажмите кнопку «МЕНЮ» и выберите «Система» для входа в «Настройки».

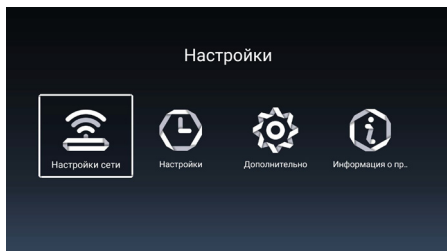

Используйте кнопки ▲|▼ и ◀|▶ для выбора параметров и нажмите кнопку ОК, чтобы войти в подменю: Настройки сети, Настройки, Дополнительно, Информация о продукте

### Настройки сети

Можно настроить телевизор таким образом, что он получит доступ к Интернету через локальную сеть (LAN) с помощью проводного или беспроводного соединения. Для получения устойчивого подключения к Интернету рекомендуется использовать проводное соединение или поместите беспроводной маршрутизатор вблизи телевизора.

Сеть – проводное подключение (Ethernet, LAN)

Для проводного подключения к сети убедитесь, что имеется подключение телевизора к Интернет-маршрутизатору с помощью сетевого кабеля Ethernet с разъемом RJ45.

Нажимая кнопки ◀|▶ выберите тип «Проводная сеть». Второй параметр этого меню - присвоение IP-адреса устройства.

Выберите «Получить IP-адрес автоматически», чтобы подключиться. Подождите минуту для инициализации устройства и его подключения в сеть.

Сеть - беспроводное соединение (Wi-Fi, Wireless).

Кнопками ▲|▼ и ◀|▶ выберите тип «Беспроводной», чтобы выбрать беспроводную сеть.

Используйте кнопки ▲|▼, чтобы найти вашу беспроводную сеть по ее названию. Нажмите кнопку ОК для ввода пароля.

С помощью экранной клавиатуры введите пароль вашей беспроводной сети. Используйте кнопки ▲|▼ и ◀|▶ для выбора символа и нажмите кнопку ОК, когда правильный символ будет выделен.

После ввода пароля целиком нажмите кнопку ОК для подключения к вашей беспроводной сети. Если подключение успешно, вы увидите знак «V».

### Настройки

Нажимая кнопки ◀|▶, выберите время и нажмите кнопку ОК, чтобы войти в подменю: Авто, Часовой пояс, Летнее время, 24 часа.

Авто: Автоматическое получение текущего времени и даты через сетевые сервисы. Нажимая кнопки ▲|▼ для выбора автоматической настройки, затем нажмите ОК, чтобы включить или отключить функцию.

### ПРИМЕЧАНИЕ

Если установлено автоматическое получение времени, то опция установки времени и формата отображения могут быть недоступны (окрашены в серый цвет).

#### • Изменить

Изменение текущего времени и даты. Нажимая кнопки ▲|▼ для ввода времени и нажмите кнопку ОК для начала редактирования.

#### • Формат даты

Выберите формат даты (Варианты: месяц / день / год, день / месяц / год, год / месяц / день). Нажимая кнопки ▲|▼, выберите формат даты, затем нажмите кнопку ОК.

#### • Часовой пояс

Выберите местный часовой пояс. Нажимая кнопки ▲|▼, выберите часовой пояс и нажмите кнопку ОК.

#### • Летнее время

Включение/выключение летнего времени. Нажимая кнопки ▲|▼, выберите нужное значение параметра и нажмите кнопку ОК.

#### • 24 часа

Включение/выключение 24 часового формата часов. Нажимая кнопки ▲|▼, выберите нужное

значение параметра и нажмите кнопку ОК.

#### Дополнительно

Нажимая кнопки ◀|▶, чтобы выбрать общие настройки и нажмите кнопку ОК, чтобы войти в подменю: Настройка языка, Метод ввода, Доступ и разрешения, Восстановление системы, Название устройства, Управление аккаунтом.

- **Настройки языка**

Установка текущего языка отображения меню. Нажимая кнопки ▲|▼, выберите язык меню и нажмите кнопку ОК для подтверждения.

- **Метод ввода**

Выбор типа экранной клавиатуры для лучшего ввода символов. Нажимая кнопки ▲|▼, выберите метод ввода и нажмите кнопку ОК.

- **Настройка доступа**

Нажимая кнопки ▲|▼, выберите менеджера доступа и нажмите кнопку ОК.

- **Меню восстановления**

Полный сброс системы к заводским настройкам.

Нажимая кнопки ▲|▼, выберите это меню, далее нажмите кнопку ОК для перезагрузки ТВ.

- **Имя устройства**

Редактирование названия устройства.

- **Профили**

Нажимая кнопки ▲|▼, выберите управление аккаунтом и нажмите кнопку ОК.

- **Информация о продукте**

Просмотр системной и сервисной информации.

Нажимая кнопки ◀|▶, выберите пункт меню и нажмите кнопку ОК для входа в подменю.

#### ПРИМЕЧАНИЕ:

Общий вид СМАРТ меню может быть различным в зависимости от модели телевизора.

Все изображения меню приведены в этом руководстве только в качестве справочной информации.

Всегда ориентируйтесь на реальные виды меню в вашей модели ТВ.

## Настройка телевизора

Нажмите кнопку MENU для вызова основного меню на экран ТВ.

Меню настройки изображения «Картинка»

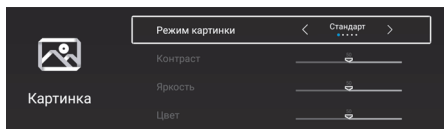

Стрелками ▲|▼ выделите желаемый параметр меню, который вы хотите изменить. Далее кнопками ◀|▶ поменяйте значение параметра.

- **Режим картинки** (предустановка изображения).

Выберите желаемый для вас режим изображения, основанный на заданных предустановках яркости, контраста, цвета и резкости.

Кнопками ◀|▶ выберите нужный режим: Стандарт, Кино, Яркий, Энергосберегающий или Пользовательский.

Вы также можете воспользоваться кнопкой P.Mode на пульте ДУ для прямого переключения этих режимов без входа в основное меню.

**ПРИМЕЧАНИЕ.** Самостоятельную настройку яркости, контрастности, цвета и резкости изображения можно произвести только в режиме «Пользовательский»

- **Контраст**

Регулировка контрастности изображения. Увеличение уровня черных зон или уменьшение уровня белых зон на изображении.

- **Яркость**

Регулировка яркости изображения.

- **Цвет**

Регулировка уровня интенсивности цветов.

- **Четкость**

Регулировка резкости для получения более четкого или более сглаженного изображения.

- **Оттенки** (только в системе цветности NTSC)

Настройка уровня цветových оттенков (красный, зеленый, синий).

- **Подсветка**

Настройка яркости светодиодов подсветки экрана.

- **Шумоподавление**

Оптимизация сигнала для различных зон приема; уменьшение помех от эфирного шума, например, при отражении сигнала.

- **Отношение сторон**

Выберите правильный формат (соотношение сторон изображения), чтобы избежать искажения пропорций объектов на экране телевизора.

ПРИМЕЧАНИЕ: используйте кнопку Zoom на пульте ДУ для быстрого переключения между режимами соотношения сторон изображения экрана.

- **Температура**

Выберите желаемую предустановку цветовой гаммы изображения.

- Холодный: Вывод изображения в холодных, чуть синих тонах.

- Прохладный: Дает изображение покойного голубого оттенка.

- Стандартный: Вывод стандартного изображения.

- Теплый: Вывод изображения в теплых, чуть красных тонах.

- **Больше**

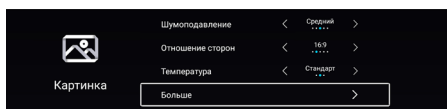

Кнопками ▲|▼ выберите «Другие настройки», нажмите кнопку ОК или ► для перехода в дополнительное меню.

- **Режим HDMI** (если установлен источник сигнала HDMI)

Настройка правильного формата экрана в режиме HDMI сигнала.

- **DLC**

Динамическое изменение контрастности в зависимости от освещенности изображения.

**ПРИМЕЧАНИЕ:**

Изображения меню в данной инструкции представлены только для справки и могут отличаться от их реального вида. Части меню, недоступные для изменения, отображаются серым цветом.

**Меню настройки «Звук»**

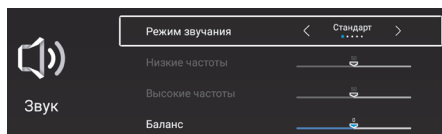

Кнопками ▲|▼ выделите желаемый параметр меню, который вы хотите изменить. Далее кнопками ◀|▶ поменяйте значение параметра.

- **Режим звучания** (предустановка звука).

Выберите желаемый для вас режим звука, основанный на заданных предустановках уровня воспроизведения высоких и низких частот. Кнопками ◀|▶ выберите нужный режим: Стандарт, Музыка, Театр, Новости, Пользовательский.

Вы также можете воспользоваться кнопкой S.Mode на пульте ДУ для прямого переключения этих режимов без входа в основное меню.

ПРИМЕЧАНИЕ. Самостоятельную настройку уровня высоких и низких частот можно произвести только в режиме «Пользовательский».

- **Низкие частоты (Бас)**

Настройка уровня звучания низких частот.

- **Высокие частоты (Дискант)**

Настройка интенсивности звучания высоких частот.

- **Баланс**

Настройка соотношения громкости звука через левый и правый динамики.

- **Автогромкость (AVC)**

Включение/выключение автоматического регулирования громкости. Эта функция контролирует громкость звука в жестко заданном диапазоне, сглаживая расхождение между слишком громкими и тихими уровнями звукового сигнала.



### • Озвучивание аудио

Функция, которая добавляет дополнительную аудио дорожку сопровождения для людей с ослабленным зрением. Данная возможность поддерживается только, если в телесигнале содержится такая аудио дорожка.

### • Специальные возможности

Появление на экране специальной текстовой информации сопровождения программ для слабослышащих людей (только, если телесигнал поддерживает эту возможность).

### • Больше

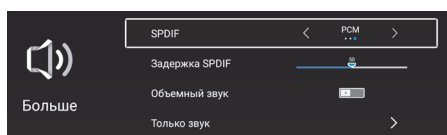

Кнопками ▲▼ выберите «Другие настройки», нажмите кнопку ОК или ► для перехода в дополнительное меню.

### • SPDIF

Выберите режим аудиовыхода для передачи звука на внешний цифровой усилитель.

Выкл. - отключение цифрового аудиовыхода.

PCM - подключение усилителей без встроенных цифровых декодеров.

Будет смоделирован двухканальный цифровой аудиосигнал для передачи на усилитель.

### • Задержка SPDIF

Регулировка задержки при выводе звука при передаче на внешний усилитель.

### • Объемный звук (Surround)

Включение/выключение эффекта объемного звучания.

### • Только звук

Функция полезна при прослушивании музыки. Экран телевизора отключается, остается только вывод звука для комфортного прослушивания.

## Меню настроек «Канал»

Перед запуском поиска доступных телеканалов необходимо указать тип телесигнала (тип антенны): эфирный, кабельный или спутниковый. Если неправильно указать тип антенны (телесигнала), то телевизор не сможет поймать ни один канал при поиске.

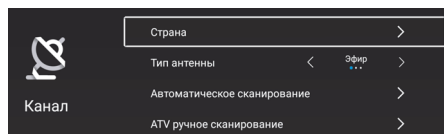

### • Страна

Выберите страну вашего местонахождения. При неправильном выборе страны возможны ошибки при поиске каналов.

### • Тип антенны

Выбор типа подключения: эфирный (DVB-T2), кабельный (DVB-C) или спутниковый (DVB-S2) сигнал.

### • Автоматическое сканирование

Настройка на все доступные телеканалы.

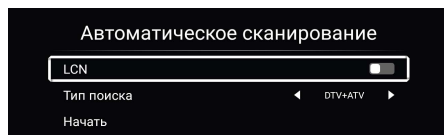

### Эфирный телесигнал

**LCN:** Включение/выключение нумерации ТВ каналов, заданной провайдером.

**Тип поиска:** аналоговое (АТВ) + цифровое (ЦТВ), аналоговое или цифровое ТВ.

**Запуск поиска:** нажмите кнопку ОК для начала поиска каналов.

### Кабельное телевидение



**LCN:** Включение/выключение нумерации ТВ каналов, заданной провайдером.

**Тип поиска:** аналоговое (АТВ) + цифровое (ЦТВ), аналоговое или цифровое ТВ.

**Режим поиска:** выбор типа сканирования каналов.

**ID сети:** выбор идентификатора кабельной сети каналов в режиме быстрого поиска.

**Частота:** выберите значение частоты телеканала, где осуществляется вещание цифрового ТВ в режиме быстрого поиска.

**Скорость передачи:** Выберите значение скорости передачи сигнала (авто или введите соответствующие цифры).

**Модуляция:** Выберите вид модуляции цифрового сигнала: 16QAM, 32QAM, 64QAM, 128QAM, 256QAM.

**Запуск поиска:** завершите все вышеперечисленные настройки и нажмите кнопку ОК для начала поиска.

#### • Ручной поиск аналоговых телеканалов

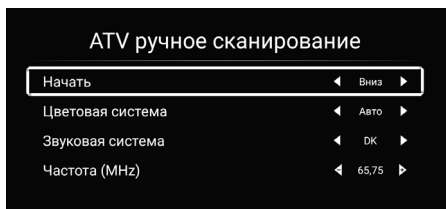

**Системы цветности и звука:** Выберите подходящие системы цветности и звука, характерные для страны телевидения (для России - SECAM D/K).

**Частота:** ввод исходной частоты канала, от которой осуществляется поиск.

**Запуск поиска:** чтобы искать следующий телеканал по направлению уменьшения/увеличения частоты, нажмите кнопку (уменьшение) или (увеличение) соответственно.

#### • Ручной поиск цифровых эфирных телеканалов

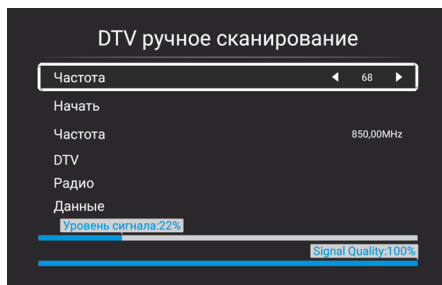

**Канал (частота):** выберите значение частоты (номера частотного радиоканала), где осуществляется вещание цифрового потока (мультиплекса).

**Запуск поиска:** нажмите ОК для начала сканирования каналов.

**Частота, уровень/качество сигнала:** отображение частоты канала мультиплекса и мощности/качества сигнала.

#### Кабельное телевидение

**Частота:** Выберите значение частоты телеканала, где осуществляется вещание цифрового потока.

**Битрейт (Скорость передачи):** Выберите значение скорости передачи сигнала (авто или введите соответствующие цифры).

**Модуляция:** Выберите вид модуляции цифрового сигнала.

**Мощность:** Отображение уровня цифрового сигнала.

**Качество:** Отображение уровня качества цифрового сигнала.

**Запуск поиска:** нажмите кнопку ОК для начала сканирования каналов.

#### • Поиск спутниковых телеканалов

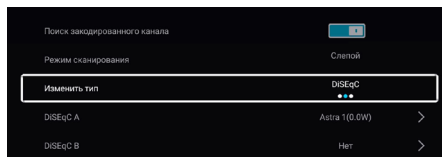

Выберите тип антенны (тип подключения) - спутниковый, и нажмите ▲/▼ для перехода в подменю Поиск, нажмите ОК для входа в подменю настроек поиска.

## Поиск закрытых (зашифрованных) каналов

включение/выключение поиска зашифрованных каналов (отключение-поиск только открытых каналов).

**Режим сканирования:** стрелками ◀▶ выберите: без частотной сети (слепой) или по частотной сети.

**Изменить Тип:** стрелками ◀▶ выберите тип коммутатора: универсальный или SatCR.

**Тип шифрования DiSEqC:** стрелками ▲▼ выберите тип DiSEqC A,B,C или D, нажмите кнопку ОК для входа в меню «Обзор спутниковых настроек» (при универсальном типе коммутатора).

**Позиция А, В:** стрелками ▲▼ выберите Позицию А или В (сектор видимости), нажмите кнопку ОК для входа в подменю «Обзор спутниковых настроек» (при типе коммутатора SatCR).

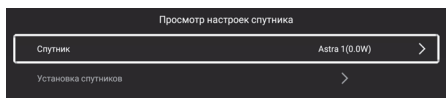

**Спутник:** выберите название спутника и нажмите кнопку ОК для входа в список спутников. Находясь в меню «Список спутников» вы можете изменить спутник или добавить новый.

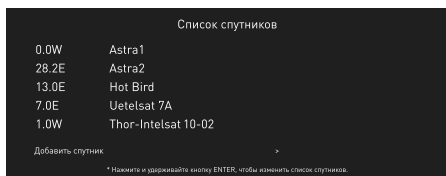

**Настройка спутника:** Используйте кнопки ▲▼ для выбора подменю, далее нажмите кнопку ОК для входа в настройки. Если выбран тип коммутатора универсальный, то в этом меню вы можете установить частоту конвертера LNB антенны, транспондер, опцию 22кГц, функцию Tone Burst, питание LNB антенны; проверить мощность (уровень) и качество сигнала. В случае выбора SatCR можете установить частоту конвертера LNB антенны,

транспондер; проверить мощность и качество сигнала.

## Автоматическое сканирование

Нажмите кнопку ОК для старта автоматического поиска телеканалов.

## Ручное сканирование

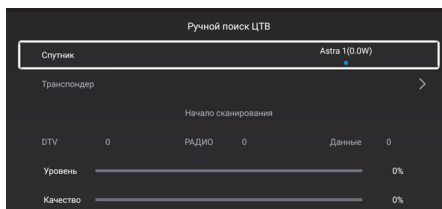

**Спутник:** Кнопками ◀▶ выберите название спутника.

**Транспондер:** выберите частоту транспондера из представленных или добавьте новую частоту.

**Запуск:** старт поиска спутниковых телеканалов; при поиске будут отражаться мощность (уровень) и качество сигнала.

**Сброс к заводским настройкам:** установка всех параметров к исходному значению.

## • Настройка каналов

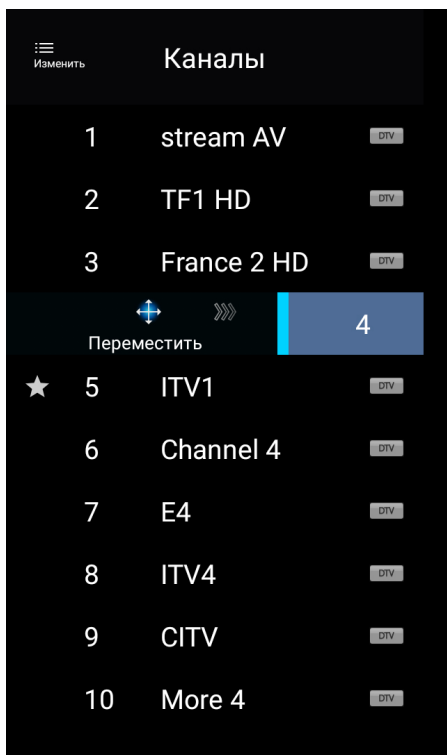

Кнопками ▲▼ выделите нужный канал. Нажмите кнопку MENU для входа в редактирование каналов. Используйте ◀▶ для выбора требуемой операции: Переместить, Пропустить, Удалить, Любимые, Блок. Нажмите кнопку ОК для вызова экранной клавиатуры, чтобы переименовать канал (только ATV режим).

### • EPG (телегид)

Нажмите кнопку EPG для вызова телегида: чтобы выбрать телепрограмму, либо получить информацию о текущей программе, либо о программе, которая начнется в будущем (максимум 8 дней). Кнопками ▲▼ перемещайтесь между столбцами телегида. Кнопками ◀▶ выбирайте различные каналы/программы в списке. Повторно нажмите кнопку EPG для выхода из режима телегида.

## • Любимые каналы

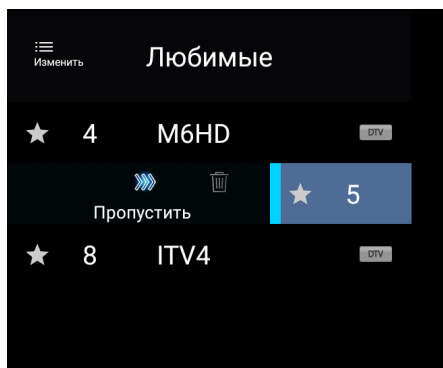

Нажмите кнопку FAV чтобы отобразить меню списка избранных телеканалов. Выберите желаемое действие: Переместить, Удалить, Любимые, Блок.

### • CI информация (в режиме цифрового ТВ (DTV))

Карта условного доступа CI, предоставленная провайдером, позволит вам смотреть зашифрованные (платные) телеканалы провайдера. Вставьте CI карту в CI слот ТВ по стрелке на CI карте.

### ПРИМЕЧАНИЕ:

Не вставляйте и не вынимайте CI карту во время включения телевизора. Не вынимайте часто и не прилагайте чрезмерных усилий для вставки CI карты внутрь CI слота.. Во время инициализации CI карты не нажимайте никаких кнопок на пульте ДУ.

## Меню настроек «Блокировка»

### • Изменить пароль

Нажмите кнопку ОК для входа в подменю. Установите ваш новый пароль, используя цифровые кнопки пульта ДУ. Подтвердите новый пароль повторно для его записи в память ТВ.

### • Блок системы

Функция предотвращает работу телевизора, если не ввести пароль из 4 цифр. Нажмите 1225 (это пароль по умолчанию), используя цифровые кнопки (0-9).

### • Родительский контроль

Предотвращает использование телевизора маленькими детьми. При помощи кнопок выберите соответствующее

возрастное ограничение. Функция доступна, если включен режим блокировки системы.

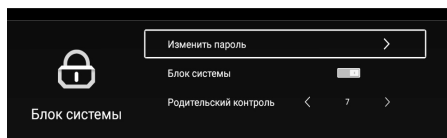

#### • Родительский контроль

Предотвращает использование телевизора маленькими детьми. При помощи кнопок ◀▶ выберите соответствующее возрастное ограничение. Функция доступна, если включен режим блокировки системы.

#### Меню « Настройки »

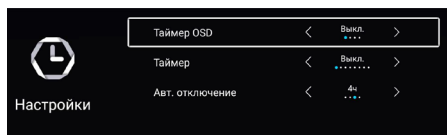

#### • Таймер OSD (OSD Timer):

Регулировка времени отображения меню на экране телевизора.

#### • Таймер:

Установка времени автоматического выключения телевизора по таймеру. Для того, чтобы отменить таймер выключения, выберите «Выкл.». Используйте кнопки ◀▶ для выбора времени таймера.

#### • Авт. отключение

Выберите время, через которое ТВ автоматически выключится при отсутствии нажатия кнопок пульта ДУ.

#### Меню дополнительных настроек

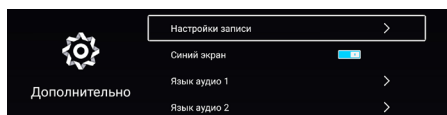

#### • Синий экран

Включение/выключение синего экрана при отсутствии сигнала источника. Например, при выключенной данной функции в режиме аналогового ТВ вы увидите «снежное» изображение и услышите шум, а при включенной функции будет автоматически включаться синий экран.

#### • Язык аудио 1, Язык аудио 2

Выбор аудиодорожки звуковой трансляции телеканалов, если они поддерживают такую возможность (доступно только в режиме ЦТВ).

#### • Язык субтитров 1, Язык субтитров 2

Выбор языка субтитров трансляции телеканалов, если они поддерживают такую возможность (доступно только в режиме ЦТВ).

#### • HDMI CEC

Нажмите кнопки ▲▼ для выбора функции HDMI CEC и нажмите кнопку OK для входа в подменю.

-Переключение HDMI CEC: Нажмите кнопку OK для включения или отключения HDMI CEC.

-Автоматическое включение: Отображение списка устройств, подключённых к телевизору.

-Автоматическое выключение: При выключении телевизора все активные CEC-устройства автоматически переходят в режим ожидания. Нажмите кнопку OK для включения или отключения функции.

-HDMI ARC: Воспроизведение аудио через цифровой ресивер с помощью соединения HDMI (ARC). Нажмите кнопку OK для включения или отключения функции.

-Устройства: Включите или отключите функцию «Автоматическое включение».

#### • Режим хранения (магазин)

Используйте этот режим только для предпродажной подготовки телевизора в магазинах. Настройки яркости и контрастности будут приближены к максимальным. Пользовательские настройки сохраняться не будут.

#### • Сброс меню

Сброс параметров телевизора к заводским настройкам.

## Использование функции PVR.

### Подготовка

1. Подключите USB-накопитель или USB жесткий диск в разъем USB телевизора.

Примечание:

Объем USB-накопителя должен быть не менее 512 Мбайт.

USB- накопитель должен поддерживать стандарт USB 2.0.

Функция PVR может использоваться только в режиме ЦТВ.

2. Включите телевизор, выберите режим ЦТВ.

3. Нажмите кнопку MENU на пульте ДУ для вызова главного меню, выберите меню Настройка с помощью кнопок ◀▶, затем нажмите кнопку ОК.

4. С помощью кнопок ▲▼ выберите функцию PVR, затем нажмите кнопку ОК для перехода в подменю:

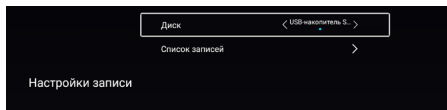

-Диск: Выберите диск для записи

-Список записей: вызов меню списка записей.

Выберите желаемую программу для записи по таймеру.

### ПРИМЕЧАНИЕ:

В некоторых моделях ТВ предусмотрено два USB разъема. При подключении двух USB-устройств можно использовать оба устройства.

## Запись программ.

### Моментальная запись

1. Выберите канал, нажмите кнопку ●, для начала записи.
2. Нажмите кнопку, чтобы отобразить/скрыть меню записи.
3. Запись будет продолжаться, пока вы не нажмете кнопку ■ Стоп, или пока память устройства не заполнится. Когда запись начнется, на экране отобразится меню:

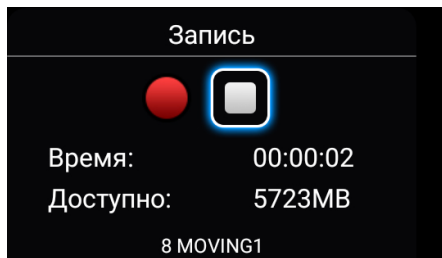

### ПРИМЕЧАНИЯ:

В режиме видеозаписи не следует переключаться на другой канал или другой источник сигнала.

В случае потери сигнала видеозапись будет приостановлена, пока сигнал не восстановится. В результате часть содержания передачи может быть утеряна. Во время видеозаписи не следует выключать телевизор, т.к. в этом случае видеозапись будет остановлена. Копирование файлов в коммерческих целях запрещается.

Используйте только высокоскоростные накопители для записи телепередач, в противном случае качество видеозаписи будет низким либо невозможным. Сохраняйте резервные копии важных файлов. Производитель не несет ответственности в случае потери данных в результате неисправности или неправильной эксплуатации телевизора.

При попытке включить запись, когда накопитель не подключен к телевизору, появится соответствующее сообщение.

## Воспроизведение записанных программ





### Вариант 1:

По завершении записи выберите PVR, чтобы отобразить список записей.

1. Нажимая кнопки ▲▼, выберите записанный файл, затем нажмите кнопку ОК для воспроизведения.
2. Нажмите КРАСНУЮ кнопку для удаления ненужного файла.
3. Нажмите кнопку EXIT для выхода из меню.

## Вариант 2:

Вы можете воспроизвести записанные программы в режиме MEDIA.

1. Нажмите кнопку , чтобы отобразить меню HOME.
2. С помощью кнопок   выделите Мультимедиа, затем нажмите кнопку ОК.
3. С помощью кнопок   выберите раздел Видео, затем нажмите кнопку ОК.
4. С помощью кнопок со стрелками выберите нужную папку и откройте её, нажав кнопку ОК.
5. С помощью кнопок со стрелками выделите файл и нажмите кнопку ОК для его воспроизведения.

Нажимайте кнопки , чтобы перейти к предыдущему/следующему файлу.

Нажмите кнопку MENU, для просмотра или изменения настроек.

6. Нажмите кнопку  или EXIT чтобы остановить воспроизведение файла и вернуться на страницу списка файлов.

## Телетекст

### Отображение телетекста

Выберите телеканал с сигналом телетекста.

Нажмите кнопку  TXT, чтобы войти в режим телетекста.

Нажмите кнопку  MIX раз для входа в режим MIX, эта функция позволяет наложить окно телетекста на ТВ программу.

Нажмите кнопку  TXT для возврата или выхода в нормальный режим ТВ/ЦТВ.

### Выбор страницы

Введите номер страницы (три цифры) с помощью цифровых кнопок. Если вы заметили, что вводите номер неправильно, необходимо завершить вводимое трехзначное число и затем ввести правильный номер страницы.

Нажимая кнопки CH- /CH+ можно выбрать предыдущую или следующую страницу.

### Удержание

Можно нажать кнопку  HOLD для удержания страницы, нажмите кнопку снова, чтобы освободить страницу.

### Список

Нажмите кнопку  INDEX, чтобы войти на

основную страницу списка.

### Увеличение текста



Когда страница телетекста отображается на экране, вы можете удвоить размер текста, чтобы сделать его более удобным для чтения.

Нажмите кнопку  SIZE, чтобы увеличить верхнюю половину страницы.

Нажмите кнопку  SIZE еще раз, чтобы увеличить нижнюю часть страницы.

Нажмите кнопку  SIZE еще раз, чтобы вернуться к обычному отображению.

### Отображение скрытого текста

Можно отобразить скрытую информацию телетекста (например, ответы на головоломки, загадки и т.д.), нажав кнопку  REVEAL. Нажмите кнопку  REVEAL снова, чтобы удалить информацию с экрана.

### Подстраницы

Иногда телетекст может содержать несколько подстраниц, которые автоматически меняются в определенном цикле телеканалом. Войти в определенную подстраницу можно, нажав на кнопку  SUBT и выбрав номер страницы с помощью цифровых кнопок.

Введите номер подстраницы, например, 0003 для третьей подстраницы.

Нажмите кнопку  SUBT еще раз, чтобы выйти из режима подстраниц.

### Цветные кнопки (красная, зеленая, желтая и синяя)

Нажимайте эти кнопки для прямого доступа к соответствующим цветным страницам, отображаемым в нижней части телетекста.

## Поиск и устранение простых неисправностей

Перед обращением в сервисный центр просмотрите следующую таблицу и попытайтесь самостоятельно устранить неисправность в соответствии с рекомендациями в таблице.

Признаки неисправности	Возможная причина	Решение
Отсутствует изображение, отсутствует звук и не горит индикатор работы.	Не подключен сетевой шнур питания.  Розетка неисправна.  Телевизор выключен.	1. Подключите сетевой шнур питания к электрической розетке и убедитесь в наличии хорошего контакта. 2. Убедитесь, что розетка исправна, подключив к ней другой электрический прибор. 3. Включите телевизор кнопкой включения/выключения.
После подключения внешнего оборудования отсутствуют изображение и звук	Оборудование подключено неправильно. Подключенное оборудование не выбрано в качестве источника сигнала.	1. Убедитесь, что подключение выполнено правильно. 2. Нажмите кнопку Source и выберите в меню оборудование в зависимости от того, к какому входу оно подключено
После нажатия кнопки включения телевизор включается с задержкой.	Перед включением телевизор ищет информацию о настройках, использовавшихся во время последнего выключения.	Это не является неисправностью.
Отсутствует звук, изображение нормальное.	Включена блокировка звука. Громкость установлена на минимальном уровне. Проблемы с трансляцией телеканала. Отсутствует аудиосигнал на входе или неправильно подсоединен аудиокабель.	Нажмите кнопку Mute, чтобы разблокировать звук. Увеличьте уровень громкости, нажимая кнопку VOL+. Попробуйте переключиться на другой телеканал. Правильно подсоедините аудиокабель.
Отсутствует изображение или оно черно-белое, звук нормальный.	Сбой.  Некорректные настройки изображения.  Проблемы с трансляцией телеканала.	Выключите телевизор, отключите его от розетки на 60 секунд, затем снова включите. Убедитесь, что в меню настроек изображения для параметра Насыщенность установлено значение не менее 60. Попробуйте переключиться на другой телеканал.



## Важная информация

Предприятие-изготовитель использует для сборки телевизоров LCD панели соответствующие, как и жидкокристаллические экраны других ведущих мировых производителей, класса II по ISO 9241-302, 303, 305 и 307:2008, с соответствующими допусками.

Жидкокристаллический экран телевизора содержит несколько миллионов тонкоплёночных транзисторов (пикселей), что обеспечивает идеальное и живое изображение. Наличие на экране телевизора нескольких неактивных пикселей в форме фиксированных точек синего, зелёного, красного, чёрного или белого цвета, не оказывает влияния на работоспособность телевизора, и не является дефектом!

**Стандарт ISO 9241:2008** различает 4 типа дефектных пикселей:

Тип 1– постоянно горящие пиксели (белые);

Тип 2– постоянно не горящие пиксели (чёрные);

Тип 3– пиксели с другими дефектами, включая дефекты сабпикселей и ячеек RGB, составляющих пиксель. Это означает постоянно горящие красные, зелёные и синие пиксели;

Тип 4– (группа дефектных пикселей) – несколько дефектных пикселей в квадрате 5x5 пикселей.

Допустимое число дефектных пикселей на миллион пикселей экранов II класса:

Класс	ТИП-1	ТИП-2	ТИП-3	Число кластеров, содержащих более 1 дефекта типа 1 или типа 2	Число кластеров, содержащих более 1 дефекта типа 3
II	2	2	5	0	2

## Безопасная утилизация



Ваше устройство спроектировано и изготовлено из высококачественных материалов и компонентов, которые можно утилизировать и использовать повторно.

Если товар имеет символ с зачеркнутым мусорным ящиком на колесах, это означает, что товар соответствует Европейской директиве 2012/19/EU. Ознакомьтесь с местной системой раздельного сбора электрических и электронных товаров.

Соблюдайте местные правила. Утилизируйте старые устройства отдельно от бытовых отходов. Правильная утилизация вашего товара позволит предотвратить возможные отрицательные последствия для окружающей среды и здоровья людей.

**ПРИМЕЧАНИЕ:** В соответствии с постоянным совершенствованием технических характеристик и дизайна, возможно внесение изменений без предварительного уведомления.

## Технические характеристики

Модели: BQ 32S01B

Напряжение питания	100В-240В переменного тока ~ 50/60Гц	Звук	
Номинальная мощность	50Вт	Выходная мощность	2x8Вт, стерео
Потребляемая мощность в режиме ожидания	≤ 0.5Вт	Интерфейсы	
Экран		Вход антенны цифрового и аналогового телевидения	
Диагональ экрана	31,5" (80,01 см)	Вход антенны спутникового телевидения	
Тип экрана	жидкокристаллический	USB вход	
Тип подсветки	DLED	2 HDMI входа	
Формат изображения	16:9, 4:3, авто	Композитный AV вход	
Разрешение экрана	потенциальное 1366x768	Слот CI+	
Контрастность	3000:1	Коаксиальный цифровой аудиовыход	
Яркость	200 кд/м <sup>2</sup>	LAN порт	
Угол обзора	170°x170°	Крепление по стандарту VESA	200x200
Время отклика	6,5мс	3D цифровой фильтр	
16,7 миллионов цветов		Телетекст	
ТВ-приемник		Габаритные размеры телевизора	
Цифровой тюнер	DVB-C/T/T2/S2	Без подставки	731x80x435 мм
Аналоговый тюнер:		С подставкой	731x180x481 мм
Система цвета	PAL/SECAM	Рабочая температура	от +5°C до +35°C
Системы звука	BG/DK/I	Рабочая влажность	20%-80%
Диапазон принимаемых частот	48.25МГц-863.25 МГц	Температура хранения	от -15°C до +45°C
Входное сопротивление	75 Ом	Допустимая влажность хранения	10%-90%

## **Информация о сертификации**

Товар сертифицирован в соответствии с законом «О защите прав потребителей» Товар содержит этикетку энергетической эффективности.

Срок службы изделия: 3 года  
Гарантийный срок: 1 год  
Список сервисных центров Вы найдете на сайте: [www.bq.ru](http://www.bq.ru)

Компания-производитель оставляет за собой право вносить изменения в конструкцию, дизайн и комплектацию товара без предварительного уведомления.

**Изготовитель:**

