

# BQ

Инструкция  
пользователя

42"  
Smart  
LED телевизор  
BQ 42S02B





## Содержание

Меры техники безопасности .....	2
Правовая информация.....	4
Комплектация.....	4
Панель управления.....	4
Пульт дистанционного управления.....	5
Установка телевизора.....	6
Подключение телевизора.....	7
Первое включение телевизора.....	8
Конфигурация рабочего стола (домашней страницы) SMART TV .....	9
Настройки сети .....	10
Время.....	11
Настройки телевизора.....	12
Меню настройки изображения «Картинка».....	12
Меню настройки «Звук».....	13
Меню настройки «Канал» .....	13
Заблокировать .....	14
Меню дополнительных настроек .....	15
Телетекст.....	15
Воспроизведение файлов .....	16
Поиск и устранение простых неисправностей.....	17
Важная информация .....	18
Безопасная утилизация.....	18
Технические характеристики.....	19
Информация о сертификации.....	20

## Меры техники безопасности

Электричество может выполнять множество полезных функций, но оно также может причинять вред и повреждать имущество при неправильном использовании. При разработке и производстве данного телевизора безопасность эксплуатации была приоритетом, однако неправильная эксплуатация может привести к поражению электрическим током и возгоранию. Для Вашей безопасности и продления срока службы изделия, пожалуйста, внимательно прочитайте данное руководство перед использованием, а также установкой, эксплуатацией и чисткой телевизора.

Внимательно изучите данное руководство по эксплуатации. Перед началом эксплуатации телевизора все положения данного руководства должны быть прочитаны и поняты.

Рекомендуется сохранить данное руководство, чтобы обращаться к нему в дальнейшем.



Обращайте особое внимание на предупреждения, размещенные на корпусе телевизора и в данном руководстве. Следуйте всем указаниям, приведённым в данном руководстве.

Применяйте только рекомендованные производителем приспособления и аксессуары.

Использование несоответствующих приспособлений и аксессуаров может стать причиной неисправности или несчастного случая.

При подключении телевизора не используйте розетки устаревшего типа (без заземления). Подсоединение производите к заземлённым розеткам.

Телевизор должен быть подсоединён к источнику переменного тока 220-240 В, 50/60 Гц. Ни в коем случае не подсоединяйте телевизор к источнику постоянного тока или любому другому источнику питания, характеристики которого отличаются от указанных.

Если Вы не планируете использовать телевизор длительный период, то выньте кабель питания из розетки и отсоедините штекер антенны от телевизора. Не допускайте перегибание и зажим кабеля питания, особенно в местах выхода

кабеля из телевизора и соединения кабеля с вилкой.

Вилка питания телевизора используется как размыкающее устройство, поэтому розетка, к которой подключен кабель питания, должна быть легкодоступна. При отключении кабеля питания беритесь за вилку, не тяните за сам кабель. Избегайте превышения нагрузки на розетку электропитания и электроудлинители. Перегрузка может послужить причиной возгорания или поражения электрическим током.

Если из телевизора пошёл дым, внутри слышны странные звуки или чувствуется странный запах, немедленно отключите телевизор от электросети и обратитесь в сервисный центр.

По вопросам технического обслуживания и ремонта обращайтесь только в сертифицированные сервисные центры. Обслуживание требуется тогда, когда телевизор повреждён каким-либо образом (повреждён кабель питания или вилка, на телевизор пролита жидкость или внутрь попал посторонний предмет), если телевизор попал под дождь или находился во влажных условиях, работает не так, как указано в данном руководстве, в его работе произошли существенные изменения, телевизор падал или имеются повреждения на его корпусе.

Открытие задней крышки или попытка выполнить ремонт самостоятельно лишают права на гарантийный ремонт и могут привести к серьёзным травмам или вызвать поражение электрическим током, а также стать причиной возникновения пожара.

Следите, чтобы дети не залезали на телевизор или на подставку или не толкали его. При монтаже телевизора на стене убедитесь в том, что строго соблюдаются инструкции изготовителя. Используйте только те крепежные приспособления, которые рекомендованы изготовителем. Не размещайте телевизор на неустойчивой тумбе, подставке, треноге или на шатком столе. Размещение телевизора на неустойчивых подставках может привести к падению телевизора, что может вызвать травму или повреждение. Используйте только ту подставку, кронштейн или стол, которые рекомендованы изготовителем или продаются вместе с телевизором. Когда используется

тележка, будьте аккуратны при перемещении тележки с телевизором, чтобы избежать травм из-за его опрокидывания. Неожиданные остановки, чрезмерные усилия и неровности поверхности пола могут привести к падению телевизора с тележки.

Для дополнительной защиты данного телевизора при грозовой погоде или когда не планируется его использование в течение длительного времени, отключите телевизор от розетки питания и отсоедините антенный кабель. Это предотвратит повреждение телевизора молнией или из-за перепадов напряжения питания.

Не используйте телевизор вблизи воды, например, рядом с раковиной, мойкой или стиральной машиной, во влажном подвале, вблизи бассейна и т. д.

После транспортировки в условиях низкой температуры перед включением телевизора дайте выдержку около часа при комнатной температуре, не включайте телевизор сразу, так как это приведет к образованию конденсата, что может вызвать пожар, поражение электрическим током или другие последствия.

Не размещайте на телевизоре тяжелые посторонние предметы и сосуды с жидкостями. Не устанавливайте на телевизор источники открытого огня, например, горящие свечи, так как это может привести к выходу телевизора из строя или к его возгоранию.

Перед чисткой телевизора выньте кабель питания из розетки. Для очистки используйте сухую мягкую ткань без ворса. При сильных загрязнениях — слегка влажную ткань.

Регулярно протирайте вилку питания сухой тканью. Влага или пыль на контактных штырях могут привести к возгоранию или поражению электрическим током.

Устанавливайте телевизор в соответствии с инструкциями изготовителя. Для обеспечения вентиляции оставляйте вокруг телевизора свободное пространство не менее 10 см. Не закрывайте вентиляционные и другие отверстия, так как недостаточная вентиляция может вызвать перегрев и сокращение срока службы телевизора. Не размещайте телевизор на кровати, диване, ковре или другой аналогичной мягкой поверхности, так как при этом могут быть забло-

кированы вентиляционные отверстия. Данный телевизор не предусматривает установку внутри закрытого пространства, поэтому не размещайте телевизор в закрытом месте, таком как шкаф для книг или стеллаж, если ему не обеспечена нормальная вентиляция.

Не устанавливайте телевизор вблизи источников тепла, таких как батареи центрального отопления, тепловые радиаторы, обогреватели, печи или другие устройства, излучающие тепло.

Никогда не вставляйте посторонние предметы в вентиляционные отверстия и открытые части телевизора. При эксплуатации телевизора используется высокое напряжение. Попадание посторонних предметов внутрь телевизора может послужить причиной поражения электрическим током и привести к повреждению деталей телевизора. Детям младше 3 лет не следует пользоваться телевизором.

При использовании наушников не устанавливайте слишком высокую громкость, чрезмерное звуковое давление может привести к потере слуха.

Использование видеоигр или других внешних источников сигнала, дающих неподвижное изображение в течение 2 и более часов, может оставить неустраиваемые последствия в виде следов этого изображения на экране телевизора. Аналогичные последствия может вызвать длительный просмотр фильмов или передач в формате 4:3, т. к. в результате различной степени излучения по центру и по краям экрана, могут остаться полосы. В целях сохранения экрана рекомендуется устанавливать невысокую яркость и контрастность изображения во время видеоигр или просмотра неподвижных изображений. Повреждение экрана в результате продолжительного отображения неподвижного изображения не подлежит гарантийному обслуживанию.

Основа жидкокристаллической панели, используемой в телевизоре, сделана из стекла. Поэтому она может разбиться при падении телевизора или ударе его другим предметом. Если ЖК-панель разбилась, перед тем, как dotрагиваться до неё, обязательно отсоедините вилку питания от розетки. Будьте аккуратны, не поранитесь осколками стекла. Жидкокристаллическая панель — это высокотехнологическое изделие, дающее

изображение высокого качества. Иногда на экране телевизора могут появиться несколько неактивных пикселей в виде фиксированных точек синего, зелёного, красного или чёрного цвета. Имейте в виду, что это не оказывает влияния на работоспособность телевизора.

## Правовая информация

Во всех установленных применимым законодательством случаях компания импортёр и/или организация, уполномоченная на принятие претензий, ни при каких обстоятельствах не несёт ответственности по фактическим, случайным и/или косвенным убыткам, а также упущенной выгоде, утрате деловых возможностей, потере дохода, потере информации, утрате репутации или потере денежных средств.

Максимальная ответственность импортёра и/или организации, уполномоченной на принятие претензий, в связи с использованием данного устройства, описанного в настоящем руководстве пользователя, ограничивается суммой, выплачиваемой клиентами при покупке данного устройства.

Информация о продуктах и/или услугах, произведённых и/или оказанных не компанией или о независимых веб-сайтах, неподконтрольных и не тестируемых компанией не носит рекомендательного характера и не рекламируются компанией. Компания не несёт никакой ответственности за выбор, функциональность и использование веб-сайтов или продукции и/или услуг сторонних производителей. Компания также не несёт ответственности за точность и/или достоверность данных и программного обеспечения, размещённых на веб-сайтах сторонних производителей. За дополнительной информацией обращайтесь к поставщику услуг.

Компания обращает внимание на тот факт, что использование любых сведений или продуктов, размещённых в Интернете, сопровождается риском.

BQ является товарным знаком ООО «Новая Линия».

Android является товарным знаком компании Google Inc.

Устройство соответствует требованиям: ТР ТС 020/2011 «Электромагнитная совместимость технических средств»; ТР ТС 004/2011 «О безопасности низковольтного оборудования» и ТР ЕАЭС 037/2016 «Об ограничении применения опасных веществ в изделиях электроники и радиоэлектроники».

## Комплектация

Телевизор  
Подставки под телевизор  
Винты крепления  
Пульт дистанционного управления  
Элементы питания  
Инструкция пользователя  
Гарантийный талон

## Панель управления

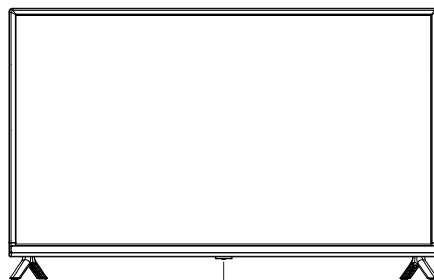

 Кнопка POWER/STAND BY  
Нажмите, чтобы включить телевизор.  
Нажмите ещё раз, чтобы выключить телевизор.

### Примечание:

Рисунки и иллюстрации в этом руководстве пользователя размещены только в ознакомительных целях и могут отличаться от фактического вида устройства. Дизайн изделия и его технические характеристики могут быть изменены без предварительного уведомления. Кнопки пульта ДУ, не упомянутые в описании, не используются при управлении телевизором.





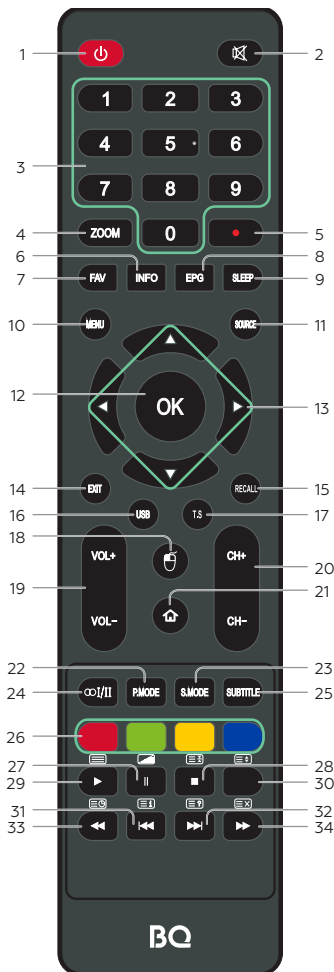

## Пульт дистанционного управления

### Кнопки пульта дистанционного управления и их функции



1. **POWER**: кнопка включения телевизора / перехода в режим ожидания.
2. **Кнопка блокировки звука / отключения блокировки звука.**
3. 0–9: цифровые кнопки для ввода номеров телеканалов и цифрового пароля.
4. **ZOOM**: кнопка выбора формата изображения.
5. **Кнопка для включения режима записи телепрограммы в режиме цифрового телевидения.**

6. **INFO**: кнопка вывода на экран информации о телеканале / источнике сигнала.
7. **FAV**: кнопка вызова списка любимых ТВ-каналов (необходимо определить любимые каналы в меню «Список каналов»).
8. **EPG**: кнопка вывода на экран электронного расписания передач в режиме цифрового телевидения.
9. **SLEEP**: кнопка установки времени таймера выключения телевизора.
10. **MENU**: кнопка перехода в меню настроек телевизора / возврата в предыдущий уровень раздела меню.
11. **SOURCE**: кнопка выбора источника сигнала. В открывшемся меню выберите нужный источник и нажмите кнопку **OK**.
12. **OK**: кнопка подтверждения в меню.
13. **Кнопки навигации по меню.**
14. **EXIT**: кнопка выхода из текущего меню/окна.
15. **RECALL**: кнопка возврата к предыдущему каналу.
16. **USB**: кнопка перехода в режим медиаплеера.
17. **T.S**: кнопка включения функции сдвига по времени в режиме цифрового ТВ.
18. **Кнопка включения / выключения виртуального курсора мыши.**
19. **VOL+ / VOL-**: кнопки регулировки громкости.
20. **CH+ / CH-**: кнопки переключения на следующий / предыдущий телеканал.
21. **Кнопка перехода на рабочий стол Smart TV.**
22. **P.MODE**: кнопка выбора режима изображения.
23. **S.MODE**: кнопка выбора режима звука.
24. **COI/II** Кнопка переключения режимов звука при их наличии в передаваемом сигнале / кнопка выбора языка звукового сопровождения в режиме цифрового телевидения.
25. **SUBTITLE**: кнопка включения/переключения субтитров в режиме цифрового телевидения.
26. **Цветные кнопки**: предназначены для выполнения функций, обозначенных в соответственно окрашенных объектах при работе с меню и телетекстом.
27. **Кнопка включения паузы в воспроизведении в режиме медиаплеера.**
28. **Кнопка выбора режима просмотра телетекста.**
29. **Кнопка остановки воспроизведения в режиме медиаплеера.**

- 29.  **HOLD** Кнопка удержания / возобновления чередования страниц телетекста.
- 30.  **TEXT** Кнопка перехода в режим телетекста или выхода из него.
- 31.  **SIZE** Кнопка изменения размера окна телетекста (обычный, увеличенная верхняя часть, увеличенная нижняя часть).
- 32.  **INDEX** Кнопка перехода к предыдущему файлу в режиме медиаплеера.
- 33.  **REVEAL** Кнопка показа скрытого текста в режиме телетекста. Чтобы спрятать текст, нажмите эту кнопку ещё раз.
- 34.  **SUBT** Кнопка просмотра субтитров или подстраниц телетекста.
- 35.  **FF** Кнопка быстрой перемотки вперед. Нажмите кнопку ещё раз для возврата окна телетекста на экран.

### Использование пульта ДУ

При работе пульта дистанционного управления используется датчик на телевизоре и передатчик команд на передней стороне пульта. Направляйте пульт дистанционного управления точно на датчик телевизора. Если какой-либо предмет или препятствие находится между пультом ДУ и ИК-приёмником на телевизоре, управление может не работать. При использовании телевизора в ярко освещенном месте ИК-приёмник сигнала пульта дистанционного управления может не работать должным образом. Рекомендованное эффективное расстояние для использования пульта дистанционного управления — 7 м.

## Установка телевизора

### Монтаж подставки / ножек

Откройте упаковочную коробку и убедитесь, что все комплектующие имеются в наличии. Выберите подходящую устойчивую поверхность и покройте ее мягкой тканью. Положите телевизор на подготовленную поверхность ЖК-экраном вниз.

Закрепите ножки на нижней стенке телевизора при помощи винтов.

### Установка телевизора

Перед установкой, подключением и использованием телевизора тщательно изучите содержание раздела.

### Меры предосторожности:

Место для установки телевизора выберите таким образом, чтобы избежать попадания прямых солнечных лучей на экран, так как посторонний свет ухудшает восприятие изображения и вызывает необходимость установки большей контрастности и яркости свечения экрана. Вам потребуется закрепить основание / ножки телевизора, если вы хотите поставить его, или снять основание / ножки и закрепить телевизор на стене. Возможно настенное крепление телевизора при помощи кронштейнов изготовленных по стандарту VESA.

При необходимости монтажа телевизора на стену потребуются дополнительно приобрести монтажный кронштейн. Используйте способ и правила крепления, идущие в комплекте с кронштейном.

### Меры предосторожности при монтаже на стену:

Убедитесь, что стена, на которую Вы хотите закрепить телевизор, может выдержать вес телевизора и крепления. Соблюдайте все требования инструкции по установке, поставляемой вместе с монтажным кронштейном. Телевизор следует устанавливать только на вертикальную стену. Используйте такие винты, которые подходят для этого материала стены. Размещайте кабели так, чтобы они не мешали пользованию телевизором. Убедитесь, что вокруг телевизора имеется достаточное пространство для вентиляции (не менее 10 см с каждой стороны).

### Установка элементов питания в пульт ДУ

Откройте крышку в задней части пульта ДУ. Установите две батареи типа AAA (1,5 В). Убедитесь в том, что установка соответствует полярности согласно схеме внутри отсека.



# Подключение телевизора

## Разъёмы телевизора и их назначение

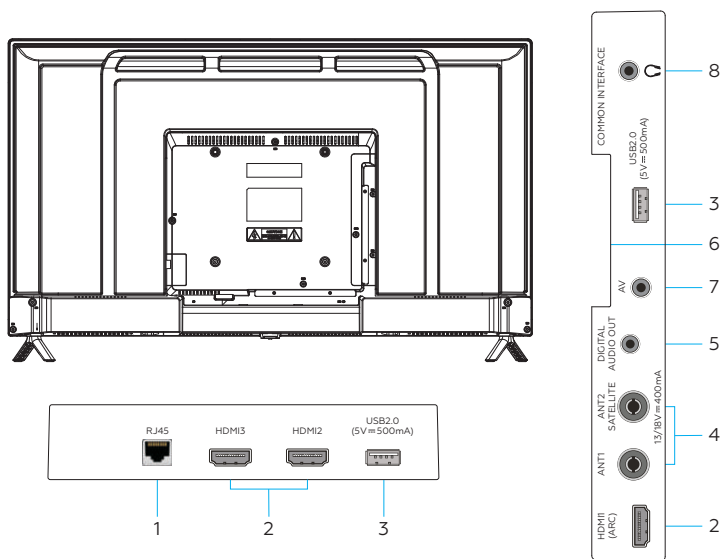

1. LAN — порт компьютерной сети.  
Подключите к этому разъёму кабель местной компьютерной сети.
2. HDMI1, HDMI2, HDMI3 — входы аудио- и видеосигнала HDMI.  
HDMI1 — с функцией ARC.
3. USB 2.0 — разъёмы для подключения накопительных устройств.
4. ANT1 — вход антенны аналогового и цифрового ТВ (эфирного и кабельного).  
ANT2 SATELLITE — вход антенны спутникового ТВ.
5. DIGITAL AUDIO OUT — выход цифрового аудиосигнала.
6. COMMON INTERFACE — разъём для подключения карты доступа цифрового телевидения.
7. AV IN — композитный аудиовидеовход.
8. EARPHONE — выход для подключения наушников.

**Примечание.** Все рисунки в данном руководстве приведены только для примера, реальный вид изделия может отличаться от изображения.

### Подключение к электросети

Телевизор должен быть подключен к источнику переменного тока с напряжением 100–240 В и частотой 50/60 Гц. Ни в коем случае не подсоединяйте телевизор к источнику питания с другими параметрами!

### Рекомендации по выполнению подключения ТВ

Перед тем, как подключить к телевизору какое-либо устройство, либо отключить устройство от телевизора, отключите питание телевизора и устройства, выполните необходимые соединения, затем включите питание телевизора и подключенного устройства. Когда Вы отключаете или подключаете кабель питания или сигнальный кабель, держите его за вилку (изолированную часть) и не тяните за кабель.

Для получения оптимального качества изображения программ цифрового и аналогового ТВ рекомендуется использовать наружную антенну или местную кабельную сеть.

При подключении оборудования к какому-либо из входов телевизор будет воспроизводить программу, поступающую с этого оборудования, только после

выбора соответствующего пункта в меню «Выбор источника сигнала» (смотри ниже).

### Нет сигнала

Сообщение «No signal» (сигнал отсутствует) появится на экране, когда нет входящего сигнала с внешнего источника. ТВ автоматически перейдёт в режим ожидания при отсутствии сигнала в течение длительного времени.

## Первое включение

После выполнения необходимых подключений подсоедините вилку питания телевизора к электрической розетке. Телевизор перейдет в режим ожидания. В режиме ожидания нажмите кнопку  на телевизоре или на пульте ДУ для того, чтобы включить телевизор.





### Первичная настройка

Когда телевизор включается в первый раз, ряд экранных подсказок поможет в настройке основных телевизионных параметров.



#### 1. Язык

Нажмите кнопки | для выбора языка меню, далее нажмите кнопку ОК для подтверждения выбора. Затем нажмите кнопку , чтобы перейти к следующему шагу.

#### 2. Часовой пояс

Нажмите кнопки | для выбора Вашего часового пояса, далее нажмите кнопку ОК для подтверждения. Используйте кнопки | для перехода на следующий/предыдущий шаг.

#### 3. Настройка сети

Выберите тип сети: проводная или беспроводная (Wi-Fi). Если Вы пропускаете настройки сети, используйте кнопки | для перехода на следующий/предыдущий шаг.

#### 4. Выбор ТВ-программ/видео

Выберите источник сигнала для просмотра Домашней страницы, ТВ-программ или другого видео. Выберите тип сигнала. Далее выберите тип поиска: аналоговые и цифровые каналы, только аналоговые или только цифровые каналы.

Затем выберите тип сканирования и нажмите кнопку ОК для запуска автопоиска программ. Поиск может занять некоторое время. По окончании поиска первичная настройка закончена.

**Примечание.** Если телевизор не нашёл телеканалов, проверьте правильность подключения и настройки антенны. Запустите автопоиск ТВ-каналов заново. Если телевизор ловит не все телеканалы, это означает, что Ваша антенна работает не должным образом. Рекомендуется провести обслуживание антенны. Меню первичной настройки также появится после восстановления заводских настроек телевизора.

### Выключение телевизора

Если требуется на время выключить телевизор, то нажмите кнопку  POWER на корпусе телевизора или на пульте ДУ. Если необходимо отключить телевизор полностью, то отсоедините сетевой шнур питания от электросети.

**Примечания.** При перебоях в сети электропитания после восстановления напряжения телевизор автоматически перейдёт в режим ожидания. Не рекомендуется слишком часто включать и выключать телевизор во избежание ненадёжной работы. При ожидаемых перебоях в сети электропитания или грозе рекомендуется отключить вилку питания телевизора от сети.

В режиме приёма телепрограмм при отсутствии сигнала телестанции в течение длительного времени, телевизор автоматически перейдёт в режим ожидания.

## Выбор источника сигнала

Чтобы выбрать источник сигнала для воспроизведения, нажмите кнопку SOURCE на пульте ДУ и в меню источников сигнала кнопками ▲|▼ выберите доступный источник сигнала, после чего нажмите кнопку ОК для подтверждения выбора.

**Примечание.** Перед тем как выбрать соответствующий источник сигнала, убедитесь в том, что сделаны все необходимые присоединения к этому источнику сигнала.

## Настройка уровня громкости

Вы можете регулировать уровень громкости, нажимая кнопки VOL+/VOL- на пульте ДУ.

## Блокировка звука

Чтобы заблокировать звук, нажмите кнопку  на пульте ДУ.

Чтобы отключить блокировку звука и вернуться к предыдущему уровню громкости, нажмите кнопку  еще раз.

## Переключение телеканалов

Нажмите кнопку CH+ на пульте ДУ, чтобы переключиться на следующий канал. Нажмите кнопку CH- на пульте ДУ, чтобы переключиться на предыдущий канал. Кроме того, Вы можете использовать цифровые кнопки пульта ДУ для ввода номеров телеканалов.

Например, для переключения на телеканал 3 нажмите кнопку 3.

Для переключения на телеканал 24 нажмите кнопку 2 и сразу же кнопку 4.

Кроме того, даже если телевизор находится в режиме воспроизведения сигнала с другого источника, нажатие на цифровые кнопки приведёт к переключению на просмотр соответствующего ТВ-канала.

**Примечание.** Если пункт меню выделен серым, это означает, что он временно недоступен и не может быть изменён. Некоторые пункты меню могут быть скрыты в зависимости от текущего режима телевизора или сигнала используемых источников.

В инструкции описан способ навигации по меню только с помощью пульта ДУ.

## Конфигурация рабочего стола (домашней страницы) SMART TV

Нажмите кнопку  (кнопка 21 в описании пульта) – Вы попадёте в центральный интерфейс для различных функций, позволяющий пользователю получить доступ к функциям телевизора.

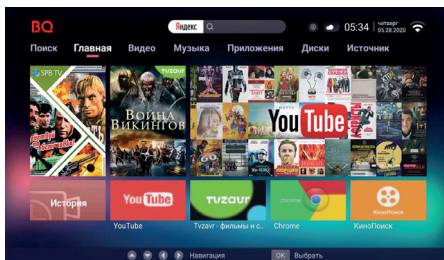

**Примечание.** Изображение приведено в качестве примера, реальный интерфейс может отличаться от изображенного.

Пользуясь кнопками навигации, можно перейти в меню Главная, Поиск, Видео, Музыка и др.

Выбрав пункт меню Приложения, Вы можете зайти в магазин приложений.

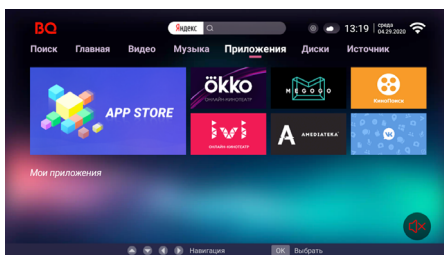

В меню Диски Вы можете управлять всеми своими дисковыми накопителями.

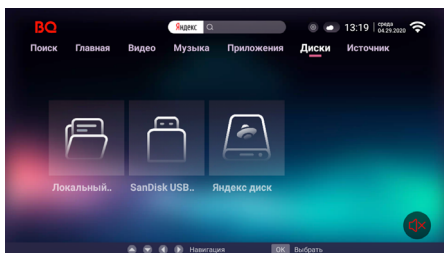

Меню Источник позволит Вам перейти к источникам сигнала.

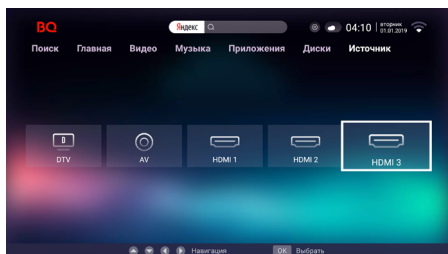
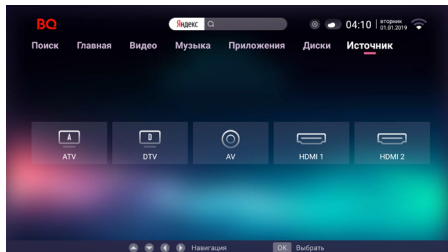

Меню Главная позволяет перейти в подменю Программы, Специальные, Пользовательские, Настройки.

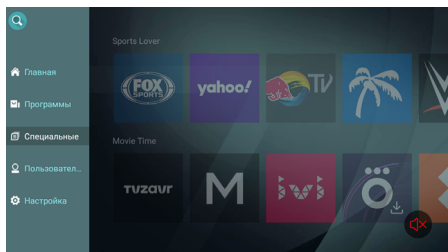

Пользовательское подменю позволит управлять загрузками и удалением ненужных файлов.

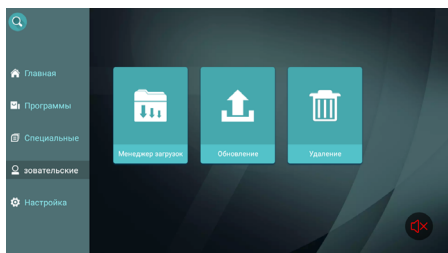

Переходя к Системным настройкам, Вы сможете управлять основными функциями телевизора.

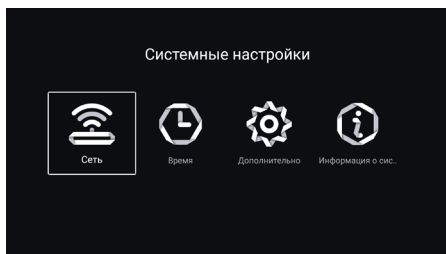
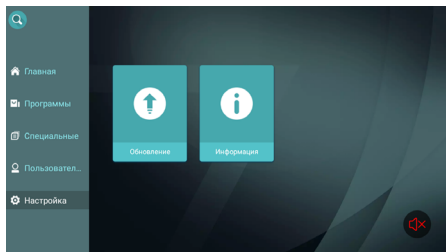

## Настройки сети

Можно настроить телевизор таким образом, что он получит доступ к Интернету через локальную сеть (LAN) с помощью проводного или беспроводного соединения. Для получения устойчивого подключения к Интернету рекомендуется использовать проводное соединение или поместите беспроводной маршрутизатор вблизи телевизора.

### Сеть — проводное подключение (Ethernet, LAN)

Для проводного подключения к сети убедитесь, что имеется подключение телевизора к маршрутизатору с помощью сетевого кабеля Ethernet с разъемом RJ45.

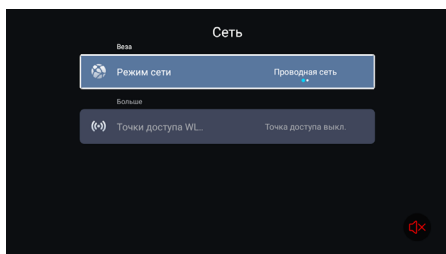

## Время

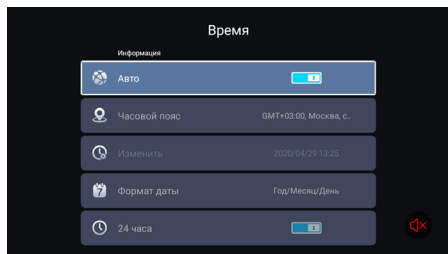

Нажимая кнопки ◀▶, выберите время и нажмите кнопку ОК, чтобы войти в подменю: Авто, Часовой пояс, Изменить, Формат даты, 24 часа.

### Авто

Автоматическое получение текущего времени и даты через сетевые сервисы. Нажимайте кнопки ▲▼ для выбора автоматической настройки, затем нажмите ОК, чтобы включить или отключить функцию.

**Примечания.** Если установлено автоматическое получение времени, то опция установки времени и формата отображения могут быть недоступны (окрашены в серый цвет).

### Изменить

Изменение текущего времени и даты. Нажимайте кнопки ▲▼ для ввода времени, затем нажмите кнопку ОК для начала редактирования.

### Формат даты

Выберите формат даты (варианты: месяц/день/год, день/месяц/год, год/месяц/день).

Нажимая кнопки ▲▼, выберите формат даты, затем нажмите кнопку ОК.

### Часовой пояс

Выберите местный часовой пояс. Нажимая кнопки ▲▼, выберите часовой пояс и нажмите кнопку ОК.

### 24 часа

Включение/выключение 24-часового формата часов.

Нажимая кнопки ▲▼, выберите нужное значение параметра и нажмите кнопку ОК.

## Дополнительно

Нажимая кнопки ▲▼, выберите Общие настройки и нажмите кнопку ОК, чтобы войти в подменю: Язык, Метод ввода, Обои, Синий экран, Восстановление системы, Название устройства.

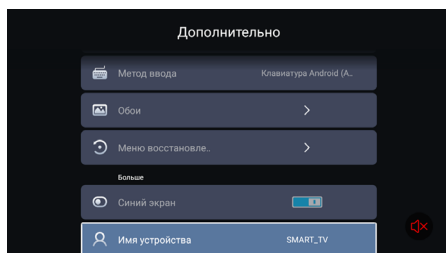
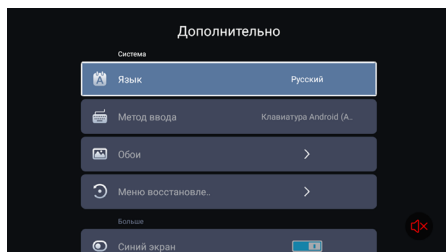

### Настройки языка

Установка текущего языка отображения меню. Нажимая кнопки ▲▼, выберите язык меню и нажмите кнопку ОК для подтверждения.

### Метод ввода

Выбор типа экранной клавиатуры для лучшего ввода символов. Нажимая кнопки ▲▼, выберите метод ввода и нажмите кнопку ОК.

### Меню восстановления

Полный сброс системы к заводским настройкам.

Нажимая кнопки ▲▼, выберите это меню, далее нажмите кнопку ОК для перезагрузки ТВ.

### Имя устройства

Редактирование названия устройства.

## Информация о системе

Просмотр системной и сервисной информации.

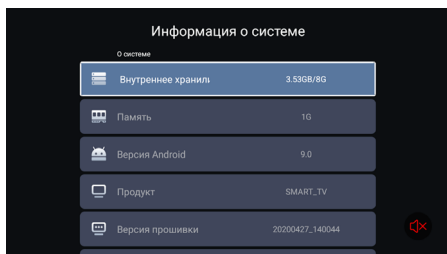

Нажимая кнопки ▲|▼, выберите пункт меню и нажмите кнопку ОК для входа в подменю.

**Примечания.** Общий вид SMART меню может быть различным в зависимости от модели телевизора.

Все изображения меню приведены в этом руководстве только в качестве справочной информации. Всегда ориентируйтесь на реальные виды меню в Вашей модели телевизора.

## Настройка телевизора

Нажмите кнопку MENU для вызова основного меню на экран ТВ.

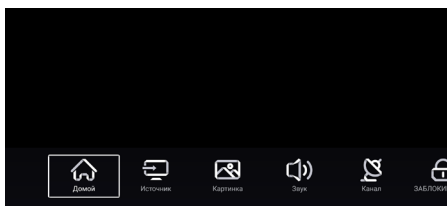

### Меню «Источник»

Меню Источник позволяет перейти к источникам сигналов. Кнопками (вверх/вниз) выберите нужный и нажмите кнопку ОК для подтверждения. Также в меню источник можно войти, нажав на пульте кнопку SOURCE.

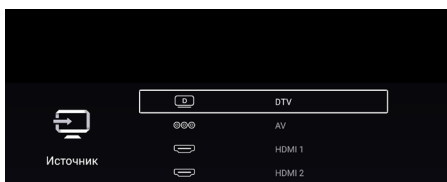

## Меню настройки изображения «Картинка»

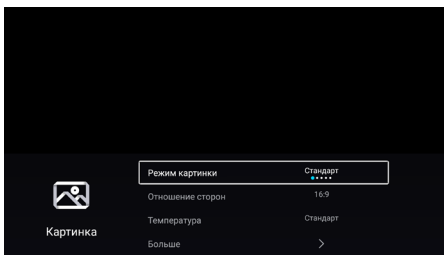

Кнопками ▲|▼ выделите желаемый параметр меню, который Вы хотите изменить. Далее кнопками ◀|▶ поменяйте значение параметра.

- **Режим картинки** (предустановка изображения). Выберите желаемый для Вас режим изображения, основанный на заданных предустановках яркости, контраста, цвета и резкости. Кнопками ◀|▶ выберите нужный режим: Стандарт, Кино, Яркий, Энергосберегающий или Пользовательский. Вы также можете воспользоваться кнопкой P.Mode на пульте ДУ для прямого переключения этих режимов без входа в основное меню.

- **Отношение сторон** Выберите правильный формат (соотношение сторон изображения), чтобы избежать искажения пропорций объектов на экране телевизора.

**Примечание.** Используйте кнопку Zoom на пульте ДУ для быстрого переключения между режимами соотношения сторон изображения экрана.

- **Температура** Выберите желаемую предустановку цветовой гаммы изображения.
  - Холодный: вывод изображения в холодных, чуть синих тонах.
  - Стандартный: вывод стандартного изображения.
  - Тёплый: вывод изображения в тёплых, чуть красных тонах.

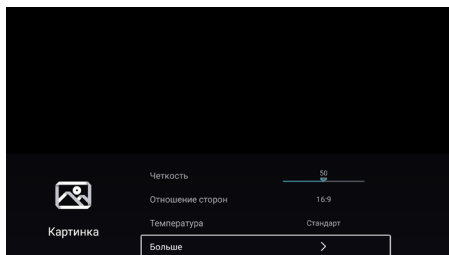

Включенная функция DLC позволяет автоматически менять уровень подсветки экрана телевизора в зависимости от силы наружного освещения.

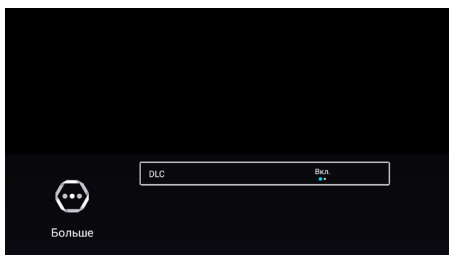

## Меню настройки «Звук»

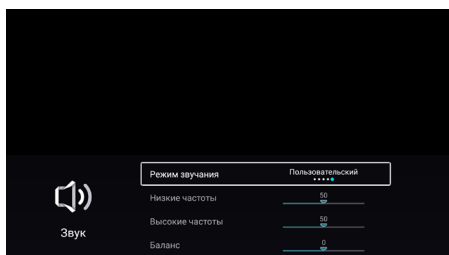

Кнопками ▲▼ выделите желаемый параметр меню, который Вы хотите изменить. Далее кнопками ◀▶ поменяйте значение параметра.

- **Режим звучания** (предустановка звука) Выберите желаемый для вас режим звука, основанный на заданных предустановках уровня воспроизведения высоких и низких частот. Кнопками ◀▶ выберите нужный режим: Стандарт, Музыка, Театр, Новости, Пользовательский. Вы также можете воспользоваться кнопкой S.Mode на пульте ДУ для прямого переключения этих режимов без входа в основное меню.

**Примечание.** Самостоятельную настройку уровня высоких и низких частот можно произвести только в режиме «Пользовательский».

- **Низкие частоты** (Бас) Настройка уровня звучания низких частот.
- **Высокие частоты** (Дискант) Настройка интенсивности звучания высоких частот.
- **Баланс** Настройка соотношения громкости звука через левый и правый динамики.

## Меню настройки «Канал»

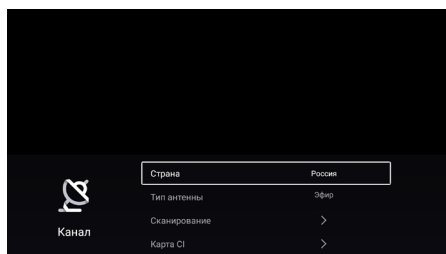

Перед запуском поиска доступных телеканалов необходимо указать тип телесигнала (тип антенны): эфирный, кабельный или спутниковый. Если неправильно указать тип антенны (телесигнала), то телевизор не сможет поймать ни один канал при поиске.

### Эфирный телесигнал

LCN: включение/выключение нумерации ТВ-каналов, заданной провайдером. Тип поиска: аналоговое (АТВ) + цифровое (ЦТВ), аналоговое или цифровое ТВ. Запуск поиска: нажмите кнопку ОК для начала поиска каналов.

### Кабельное телевидение

LCN: включение/выключение нумерации ТВ-каналов, заданной провайдером. Тип поиска: аналоговое (АТВ) + цифровое (ЦТВ), аналоговое или цифровое ТВ. Режим поиска: выбор типа сканирования каналов.

### Поиск спутниковых телеканалов

Спутник: выберите название спутника и нажмите кнопку ОК для входа в список спутников.

Настройка спутника: Используйте кнопки ▲/▼ для выбора подменю, далее нажмите кнопку ОК для входа в настройки. Нажмите кнопку ОК для старта автоматического поиска телеканалов.

## Настройка каналов

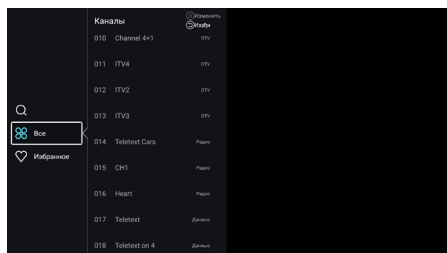

Кнопками выделите нужный канал. Нажмите кнопку MENU для входа в редактирование каналов. Используйте ◀|▶ для выбора требуемой операции: Переместить, Пропустить, Удалить, Любимые, Блок. Нажмите кнопку ОК для вызова экранной клавиатуры, чтобы переименовать канал (только ATV режим).

## EPG (телегид)

Нажмите кнопку EPG для вызова телегида: чтобы выбрать телепрограмму, либо получить информацию о текущей программе, либо о программе, которая начнется в будущем (максимум 8 дней). Кнопками ▲/▼ перемещайтесь между столбцами телегида. Кнопками ◀|▶ выбирайте различные каналы/программы в списке. Повторно нажмите кнопку EPG для выхода из режима телегида.

## CI информация

(в режиме цифрового ТВ (DTV))

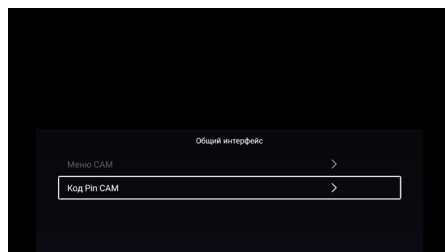

Карта условного доступа CI, предоставленная провайдером, позволит Вам смотреть зашифрованные (платные) телеканалы провайдера. Вставьте CI-карту в CI-слот ТВ по стрелке на CI карте.

**Примечание.** Не вставляйте и не вынимайте CI-карту во время включения телевизора. Не вынимайте часто и не прилагайте чрезмерных усилий для вставки CI-карты внутрь CI-слота. Во время инициализации CI-карты не нажимайте никаких кнопок на пульте ДУ.

## Заблокировать

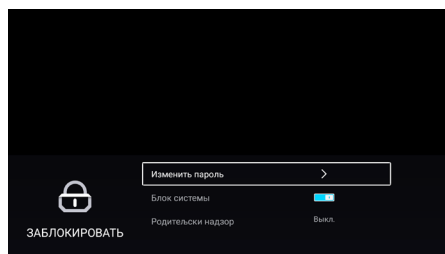

Нажмите кнопку ОК для входа в подменю. Введите PIN-код по умолчанию 0000 для входа в систему. Установите Ваш новый пароль, используя цифровые кнопки пульта ДУ. Подтвердите новый пароль повторно для его записи в память ТВ. Нажмите кнопку EXIT для выхода из этого подменю.



## Меню дополнительных настроек

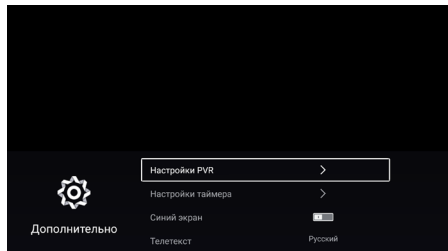

### Использование функции PVR

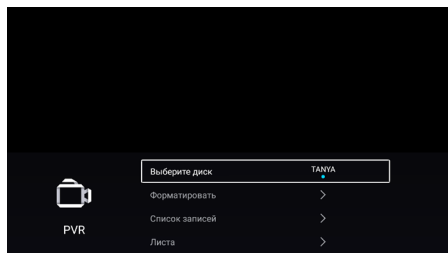

#### Подготовка

1. Подключите USB-накопитель или USB жёсткий диск в разъём USB телевизора.

**Примечания.** Объем USB-накопителя должен быть не менее 512 Мбайт. USB-накопитель должен поддерживать стандарт USB 2.0. Функция PVR может использоваться только в режиме ЦТВ.

2. Включите телевизор, выберите режим ЦТВ.
3. Нажмите кнопку MENU на пульте ДУ для вызова главного меню, выберите меню Дополнительно с помощью кнопку ◀▶ затем нажмите кнопку ОК.
4. С помощью кнопок ▲|▼ выберите функцию PVR, затем нажмите кнопку ОК для перехода в подменю:
  - Диск: Выберите диск для записи
  - Список записей: вызов меню списка записей.Выберите желаемую программу для записи по таймеру.

**Примечание.** В некоторых моделях ТВ предусмотрено два USB-разъема. При подключении двух USB-устройств можно использовать оба устройства.

Запись будет продолжаться, пока Вы не нажмёте кнопку ■ Стоп, или пока память устройства не заполнится.

**Примечания.** В режиме видеозаписи не следует переключаться на другой канал или другой источник сигнала.

В случае потери сигнала видеозапись будет приостановлена, пока сигнал не восстановится. В результате часть содержания передачи может быть утеряна. Во время видеозаписи не следует выключать телевизор, т.к. в этом случае видеозапись будет остановлена. Копирование файлов в коммерческих целях запрещается. Используйте только высокоскоростные накопители для записи телепередач, в противном случае качество видеозаписи будет низким либо невозможным. Сохраняйте резервные копии важных файлов. Производитель не несёт ответственности в случае потери данных в результате неисправности или неправильной эксплуатации телевизора.

### Телетекст

#### Отображение телетекста

Выберите телеканал с сигналом телетекста.

Нажмите кнопку ■ ТХТ, чтобы войти в режим телетекста.

Нажмите кнопку ■ ТХТ для возврата или выхода в нормальный режим ТВ/ЦТВ.

#### Цветные кнопки

##### (красная, зелёная, желтая и синяя)

Нажимайте эти кнопки для прямого доступа к соответствующим цветным страницам, отображаемым в нижней части телетекста.

Во время обработки информации телевизором в соответствии с Вашей последней командой не пытайтесь снова и снова нажимать на ту же кнопку, это может существенно снизить скорость работы системы.

В результате непредвиденного сбоя информация, записанная в память накопителя USB, может быть потеряна, поэтому рекомендуется сохранять резервные копии важных файлов.

## Воспроизведение файлов

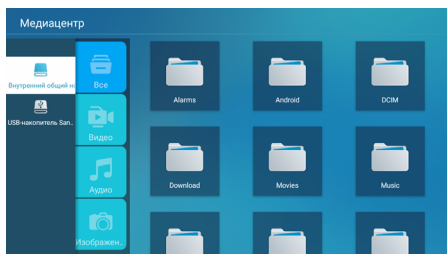

### Проигрывание медиа-файлов

- Вставьте USB-накопитель в соответствующий порт телевизора.
- Кнопками выберите раздел Приложения, затем выберите Файлы и нажмите кнопку ОК.

Медиавозможности устройства позволяют Вам проигрывать видео и музыкальные файлы.

**Примечания.** Некоторые накопительные устройства используют нестандартный USB-протокол, что может помешать их корректному распознаванию телевизором, что не является неисправностью. Параметры питания накопителя USB: 5 В, 500 мА.

Файлы, созданные специальными алгоритмами, могут не поддерживаться мультимедиа плеером.

Если Ваш файл не поддерживается устройством, переconvertируйте его в один из поддерживаемых форматов. Скорость чтения информации зависит от типа накопителя и объема памяти. Если скорость чтения низкая, это не является неисправностью.

Запрещается отсоединять накопитель USB во время чтения файлов, в противном случае возможно повреждение системных и других файлов. Во время выполнения нескольких задач из-за различий в совместимости устройств и стабильности их работы телевизор может «зависнуть» на время чтения файлов.

Скорость передачи данных можно повысить за счет простой организации папок на накопителе. Рекомендуется использовать одноуровневую систему папок.

Во время обработки информации телевизором в соответствии с Вашей последней командой не пытайтесь снова и снова нажимать на ту же кнопку, это может существенно снизить скорость работы системы.

В результате непредвиденного сбоя информация, записанная в память накопителя USB, может быть потеряна, поэтому рекомендуется сохранять резервные копии важных файлов. Время от времени проводите дефрагментацию внешнего жесткого диска, это поможет сделать работу с ним быстрее.

### Музыка

Кнопками ▲|▼ выберите раздел Музыка и нажмите кнопку ОК для подтверждения. Музыкальные файлы могут проигрываться только из этого подменю. Используйте кнопки ▲|▼ для навигации между файлами, а затем нажмите ►|| для начала воспроизведения.

### Видео

Кнопками ▲|▼ выберите раздел Видео, а затем нажмите кнопку ОК для подтверждения.

Видеофайлы могут проигрываться только из этого подменю. Используйте кнопки ▲|▼ для навигации между файлами, а затем нажмите ►|| для начала воспроизведения.

При просмотре фотографий: нажмите кнопку ОК для появления экранного меню.

▲|▼ : Навигация между файлами. Нажмите кнопку Меню для выбора интервала или скорости слайд-шоу. Интервал: Изменение длительности воспроизведения каждого фото. Скорость: Скорость смены фотографий. Желтая кнопка: Нажмите для начала / остановки слайд-шоу. Синяя кнопка: Нажмите для поворота на 90 градусов против часовой стрелки.

## Поиск и устранение простых неисправностей

Перед обращением в сервисный центр просмотрите следующую таблицу и попытайтесь самостоятельно устранить неисправность в соответствии с рекомендациями в таблице.

Признаки неисправности	Возможная причина	Решение
Отсутствует изображение, отсутствует звук и не горит индикатор работы.	Не подключен сетевой шнур питания.	Подключите сетевой шнур питания к электрической розетке и убедитесь в наличии хорошего контакта.
	Розетка неисправна.	Убедитесь, что розетка исправна, подключив к ней другой электрический прибор.
	Телевизор выключен.	Включите телевизор кнопкой включения/выключения.
После подключения внешнего оборудования отсутствуют изображение и звук.	Оборудование подключено неправильно.	Убедитесь, что подключение выполнено правильно.
	Подключенное оборудование не выбрано в качестве источника сигнала.	Нажмите кнопку Source и выберите в меню оборудование в зависимости от того, к какому входу оно подключено.
После нажатия кнопки включения телевизор включается с задержкой.	Перед включением телевизор ищет информацию о настройках, использовавшихся во время последнего выключения.	Это не является неисправностью.
Отсутствует звук, изображение нормальное.	Включена блокировка звука.	Нажмите кнопку Mute, чтобы разблокировать звук.
	Громкость установлена на минимальном уровне.	Увеличьте уровень громкости, нажимая кнопку VOL+.
	Проблемы с трансляцией телеканала.	Попробуйте переключиться на другой телеканал.
	Отсутствует аудиосигнал на входе или неправильно подсоединен аудиокабель.	Правильно подсоедините аудиокабель.
Отсутствует изображение или оно чёрно-белое, звук нормальный.	Сбой.	Выключите телевизор, отключите его от розетки на 60 секунд, затем снова включите.
	Некорректные настройки изображения.	Убедитесь, что в меню настроек изображения для параметра Насыщенность установлено значение не менее 60.
	Проблемы с трансляцией телеканала.	Попробуйте переключиться на другой телеканал.

## Важная информация

Предприятие-изготовитель использует для сборки телевизоров LCD панели соответствующие, как и жидкокристаллические экраны других ведущих мировых производителей, класса II по ISO 9241-302, 303, 305 и 307:2008, с соответствующими допусками.

Жидкокристаллический экран телевизора содержит несколько миллионов тонкоплёночных транзисторов (пикселей), что обеспечивает идеальное и живое изображение. Наличие на экране телевизора нескольких неактивных пикселей в форме фиксированных точек синего, зелёного, красного, чёрного или белого цвета, не оказывает влияния на работоспособность телевизора, и не является дефектом!

**Стандарт ISO 9241:2008** различает 4 типа дефектных пикселей:

Тип 1 — постоянно горящие пиксели (белые);

Тип 2 — постоянно не горящие пиксели (чёрные);

Тип 3 — пиксели с другими дефектами, включая дефекты сабпикселей и ячеек RGB, составляющих пиксель. Это означает постоянно горящие красные, зелёные и синие пиксели;

Тип 4 (группа дефектных пикселей) — несколько дефектных пикселей в квадрате 5x5 пикселей.

Допустимое число дефектных пикселей на миллион пикселей экранов II класса:

Класс	Тип 1	Тип 2	Тип 3	Число кластеров, содержащих более 1 дефекта типа 1 или типа 2	Число кластеров, содержащих более 1 дефекта типа 3
II	2	2	5	0	2

## Безопасная утилизация



Ваше устройство спроектировано и изготовлено из высококачественных материалов и компонентов, которые можно утилизировать и использовать повторно.

Если товар имеет символ с зачеркнутым мусорным ящиком на колесах, это означает, что товар соответствует Европейской директиве 2012/19/EU.

Ознакомьтесь с местной системой раздельного сбора электрических и электронных товаров.

Соблюдайте местные правила.

Утилизируйте старые устройства отдельно от бытовых отходов. Правильная утилизация вашего товара позволит предотвратить возможные отрицательные последствия для окружающей среды и здоровья людей.

**ПРИМЕЧАНИЕ:** В соответствии с постоянным усовершенствованием технических характеристик и дизайном, возможно внесение изменений без предварительного уведомления.

## Технические характеристики

Модель: BQ 42S02B

Напряжение питания	100–240 В переменного тока ~ 50/60 Гц
Номинальная мощность	≤ 75 Вт
Потребляемая мощность в режиме ожидания	≤ 0,5 Вт
<b>Экран</b>	
Диагональ экрана	41,5" (105,42 см)
Тип экрана	жидкокристаллический
Тип подсветки	DLED
Формат изображения	16:9, 4:3, авто
Разрешение экрана	1920×1080
Контрастность	3000:1
Яркость	220±10 % кд/м <sup>2</sup>
Угол обзора	170°×170°
Время отклика	8 мс
16,7 миллиона цветов	
<b>ТВ-приёмник</b>	
Цифровой тюнер	DVB-C/T/T2/S2
<b>Аналоговый тюнер</b>	
Система цвета	PAL/SECAM
Системы звука	BG/DK/I
Диапазон принимаемых частот	48.25МГц-863.25 МГц
Входное сопротивление	75 Ом

<b>Звук</b>	
Выходная мощность	2×8 Вт, стерео
<b>Интерфейсы</b>	
Вход антенны цифрового и аналогового телевидения	
Вход антенны спутникового телевидения	
2 USB-входа	
3 HDMI-входа	
Композитный AV-вход	
Слот CI+	
Коаксиальный цифровой аудиовыход	
Выход для наушников	
LAN порт	
Крепление по стандарту VESA	200×200
3D цифровой фильтр	
Телетекст	
<b>Габаритные размеры телевизора</b>	
Без подставки	956×542×78 мм
С подставкой	956×588×180 мм
Рабочая температура	от +5°C до +35°C
Рабочая влажность	20–80 %
Температура хранения	от –15°C до +45°C
Допустимая влажность хранения	10–90 %

## **Информация о сертификации**

Товар сертифицирован в соответствии с законом «О защите прав потребителей».

Срок службы изделия: 2 года

Гарантийный срок: 1 год

Список сервисных центров Вы найдете на сайте [www.bq.ru](http://www.bq.ru)

Компания-производитель оставляет за собой право вносить изменения в конструкцию, дизайн и комплектацию товара без предварительного уведомления.

**Изготовитель:**



