

BOEA6*

BOEY6*

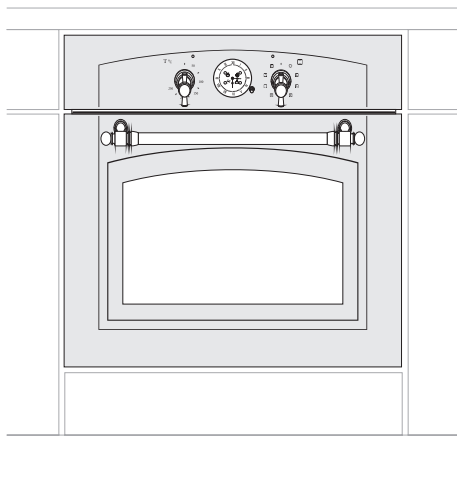

ИНСТРУКЦИЯ ПО ЭКСПЛУАТАЦИИ / ВСТРАИВАЕМАЯ ДУХОВКА
ПАЙДАЛАНУ БОЙЫНША НҰСҚАУЛЫҚ / КІРІКТІРІЛЕТІН ДУХОВКА
ІНСТРУКЦІЯ З ЕКСПЛУАТАЦІЇ / ВБУДОВАНА ДУХОВА ШАФА
MANUAL DE UTILIZARE / CUPTOR INCORPORABIL
GEBRAUCHSANWEISUNG / EINBAU-BACKOFEN

RU
KK
UK
RO
DE

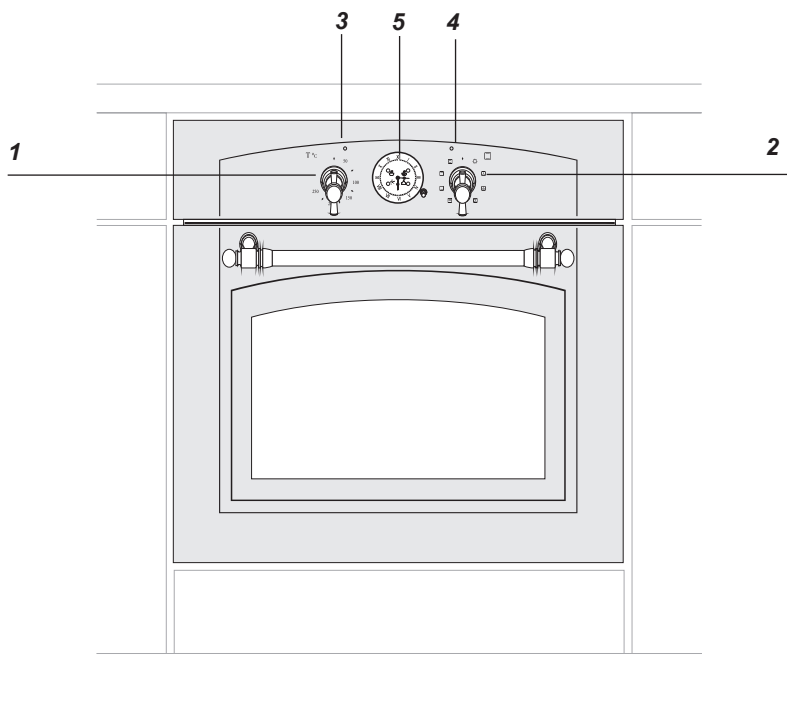

1a

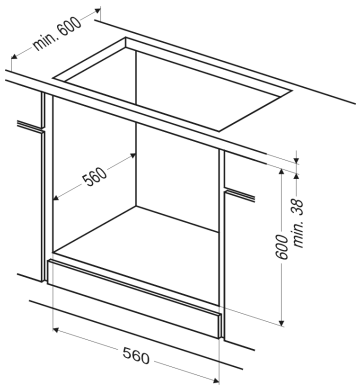

2a



3a

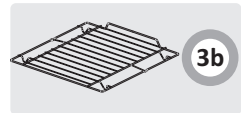

3b

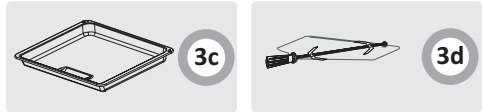

3c



3d

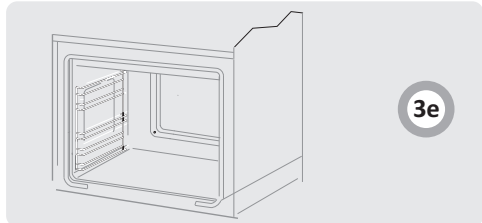

3e

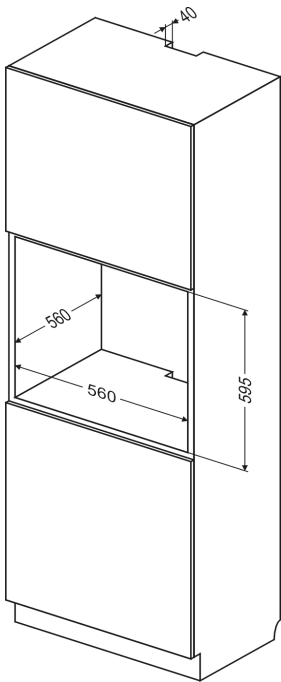

2b

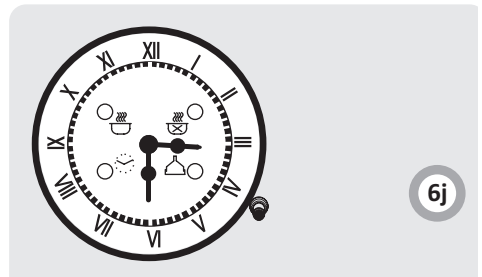

6j

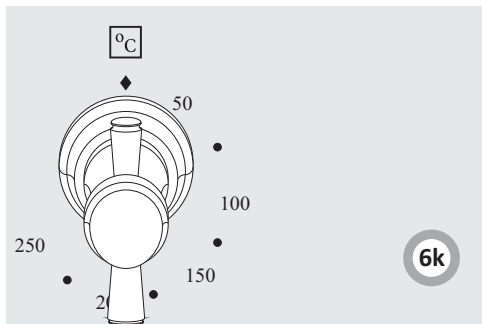

6k

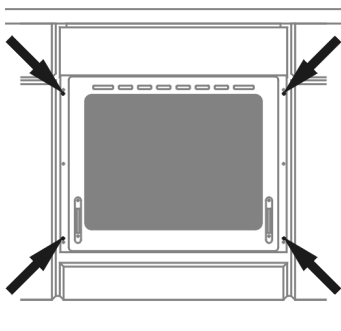

2c

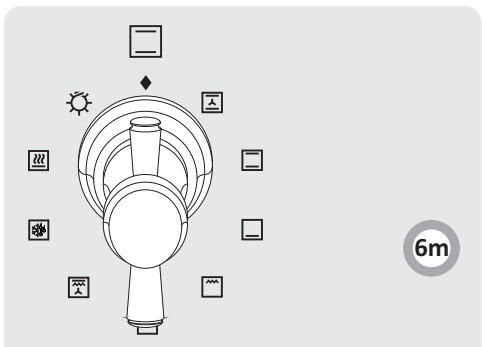

6m

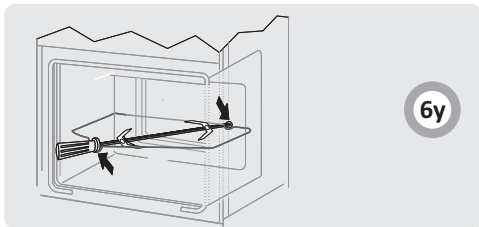

6y

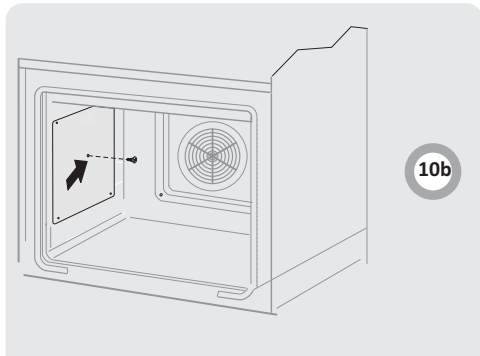

10b

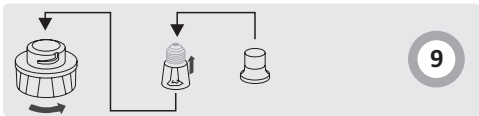

9

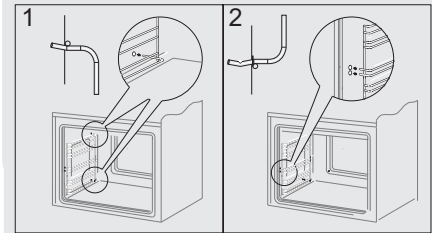
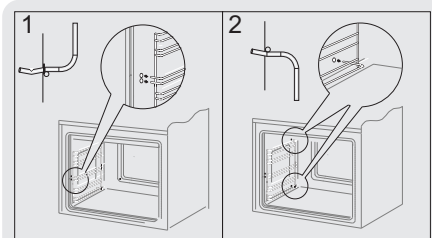

10

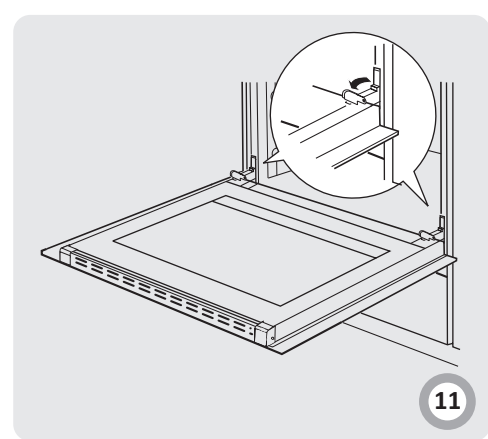

11

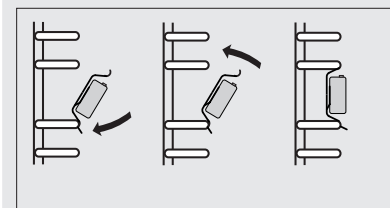
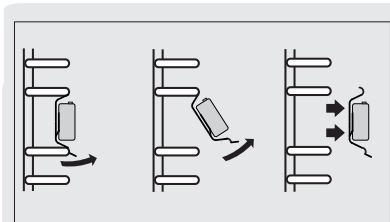

10a

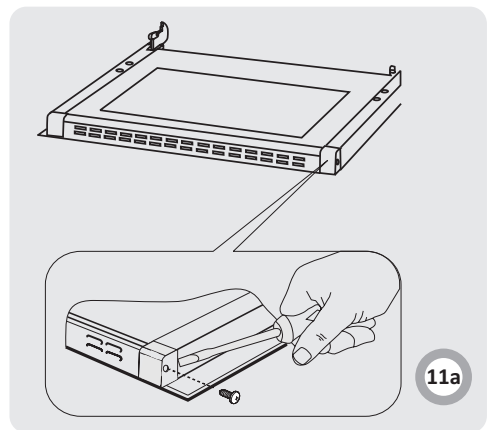

11a

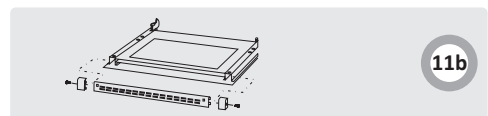

11b



Духовка «Hansa» объединяет в себе такие качества, как исключительная простота эксплуатации и стопроцентная эффективность. После прочтения инструкции у Вас не возникнет затруднений по обслуживанию духовки.

Духовка, при выпуске с завода, перед упаковкой была тщательно проверена на специ-альных стендах на предмет безопасности и работоспособности.

Просим Вас внимательно прочесть инструкцию по эксплуатации перед включением устройства. Следование изложенным в ней указаниям предотвратит неправильное использование духовки.

Инструкцию следует сохранить и держать в легко доступном месте. Во избежание несчастных случаев необходимо последовательно соблюдать положения инструкции по эксплуатации.

Внимание!

Духовкой пользоваться только после ознакомления с данной инструкцией. Духовка предназначена исключительно для домашнего использования.

Изготовитель оставляет за собой право внесения изменений, не влияющих на работу устройства.

СОДЕРЖАНИЕ

УВАЖАЕМЫЙ ПОКУПАТЕЛЬ	6
КАК ЭКОНОМИТЬ ЭНЕРГИЮ	6
УКАЗАНИЯ ПО ТЕХНИКЕ БЕЗОПАСНОСТИ	7
ОПИСАНИЕ УСТРОЙСТВА	9
МОНТАЖ	10
ЭКСПЛУАТАЦИЯ	11
ПРИГОТОВЛЕНИЕ ПИЩИ В ДУХОВКЕ - ПРАКТИЧЕСКИЕ СОВЕТЫ	15
ОБСЛУЖИВАНИЕ И УХОД	17
ПОВЕДЕНИЕ В АВАРИЙНЫХ СИТУАЦИЯХ	18
ТЕХНИЧЕСКИЕ ДАННЫЕ	19

КАК ЭКОНОМИТЬ ЭНЕРГИЮ



Рациональное использование электроэнергии позволяет не только снизить расходы, но и сохранить окружающую среду. Выполнение следующих простых правил позволит добиться наилучших результатов:

- Использование духовки только для приготовления большого объема пищи. Мясо весом до 1 кг выгодней приготовить в кастрюле на варочной поверхности.
 - Использование остаточного тепла духовки. Если блюдо готовится более 40 минут отключить духовку за 10 минут до конца приготовления. Внимание! Если используется таймер, установить его на более короткое время.
 - Аккуратно закрывать дверцу духовки. Загрязненные уплотнители дверцы духовки способствуют потере тепла. Загрязнения на уплотнителях следует устранять сразу.
 - Не располагайте плиту вблизи холодильников/морозильных камер
- Без необходимости возрастает потребление электричества.



Для транспортировки устройство было защищено от повреждений упаковкой. После удаления упаковки, просим Вас избавиться от ее частей способом, не наносящим ущерба окружающей среде.

Все материалы, использованные для изготовления упаковки, безвредны, на 100% подлежат переработке и обозначены соответствующим знаком.

Внимание! К упаковочным материалам (полиэтиленовые пакеты, куски пенопласта и т.п.) в процессе распаковки нельзя подпускать детей.



По окончании срока использования данное устройство нельзя выбросить, как обычные коммунальные отходы, его следует сдать в пункт приема и переработки электрических и электронных устройств. Об этом информирует знак, расположенный на устройстве, инструкции по эксплуатации и упаковке.

В устройстве использованы материалы, подлежащие повторному использованию в соответствии с их обозначением. Благодаря переработке, использованию материалов или иной формой использования отслуживших срок устройств вы внесете существенный вклад в сохранение окружающей среды.

Сведения о соответствующем пункте утилизации использованного оборудования вы можете получить в местной администрации.

Внимание! Оборудование и его доступные части нагреваются во время эксплуатации. Всегда следует помнить, что существует опасность травмы, при прикосновении к нагревательным элементам. Поэтому, во время работы оборудования - быть особо бдительными! Дети младше 8 лет не должны находиться вблизи оборудования, а если находятся, то под постоянным контролем взрослого ответственного лица.

Данное оборудование может обслуживаться детьми в возрасте от 8 лет и старше, лицами с физическими, мануальными или умственными ограничениями, либо лицами с недостаточным опытом и знаниями по эксплуатации оборудования, при условии, что происходит это под надзором ответственного лица или согласно с изученной с ответственным лицом инструкцией эксплуатации.

Особое внимание обратить на детей! Дети не могут играть оборудованием! Уборка и обслуживание оборудования не могут производиться детьми без надзора взрослых.

Во время работы оборудование нагревается. Следует соблюдать осторожность, не прикасаться к горячим частям внутри духовки.

Когда используется духовка, доступные части могут нагреться. Рекомендуется не подпускать к духовке детей.

Внимание! Не применять для чистки агрессивных моющих и чистящих средств, острых металлических предметов для чистки стекла дверей, так как данные средства могут поцарапать поверхность и привести к возникновению трещин на стекле.

Внимание. Для исключения возможности поражения электрическим током перед заменой лампочки убедитесь, что устройство выключено.

Для чистки духовки нельзя применять оборудование для чистки паром.

- Необходимо следить, чтобы мелкое кухонное оборудование и провода не соприкасались с нагретой духовкой и варочной поверхностью, поскольку изоляция этого оборудования не рассчитана на высокие температуры.
- Нельзя оставлять духовку без присмотра во время жарения. Масла и жиры могут загореться вследствие выкипания или нагревания.
- Не следует ставить на открытую дверцу духовки посуду весом более 15 кг.
- Нельзя пользоваться технически неисправной духовкой. Все изъяны должны устраняться только квалифицированным персоналом.
- В любом случае технической неисправности, немедленно отключить электропитание духовки и сообщить о необходимости ремонта.
- Оборудование было запроектировано исключительно для приготовления пищи. Всякое другое его применение (например, обогревание помещения) является несоответствующим его назначению и может быть опасным.

ОПИСАНИЕ УСТРОЙСТВА

1a Оснащение плиты - перечень:

- 1 Ручка регулятора температуры духовки
- 2 Ручка выбора функции духовки
- 3 Контрольная лампа терморегулятора
красная
- 4 Контрольная лампа работы плиты
желтая
- 5 Таймер

- 3a Поддон для выпечки*
- 3b Решетка для гриля (решетка для сушки)
- 3c Поддон для жарки*
- 3d Вертел –и вилки*
- 3e Боковые лестнички

*для определенных моделей

Монтаж духовки

Кухонное помещение должно быть сухим и проветриваемым, иметь исправную вентиляцию, а расположение духовки должно обеспечивать свободный доступ к элементам управления. Духовка изготовлена в категории Y. Мебель должна иметь облицовку, а клей, которым она приклеена, выдерживать температуру 100°C. В противном случае возможна деформация поверхности или облицовки.

Подготовить отверстие с размерами, указанными на рисунках: Рис. 2А-установка под крышкой, Рис. 2В-высокая встройка. При наличии в шкафу задней стенки, в ней нужно вырезать отверстия для электрических проводов. Полностью вставить духовку в отверстие, закрепив ее четырьмя винтами. (Рис.2С).

Внимание!
Монтаж производить при отключенном электропитании.

Подключение духовки к электрической сети

- При производстве духовка рассчитана на питание переменным однофазным током (230В~50 Гц) и оснащена кабелем подключения 3 x 1,5 мм2 длиной около 1,5 м с закрытой вилкой.
- Гнездо подключения электросети должно быть закрытым и не должно располагаться над плитой. После установки духовки необходимо, чтобы розетка была доступной для пользователя.
- Перед подключением духовки к розетке нужно проверить:
 - выдержат ли предохранители и электропроводка нагрузку духовки,
 - оборудована ли электросистема действующей системой заземления, соответствующей требованиям действующих норм и распоряжений,
 - доступна ли розетка.

Внимание!

В случае повреждения неотключаемого питательного провода, во избежание опасности он должен быть аменен у производителя или в специализированной ремонтной мастерской квалифицированным специалистом.

Перед первым включением духовки

Подключение духовки к электрической сети

- удалить части упаковки,
- аккуратно (медленно) удалить этикетки с дверок духовки,
- очистить камеру духовки от заводских средств консервации,
- вынуть содержимое духовки и промыть в теплой воде с добавлением жидкости для мытья посуды,
- включить вентиляцию в помещении или открыть окно,
- прогреть духовку (250°C, в течение 30 минут), удалить загрязнения и тщательно помыть.

Внимание!

Нужно установить текущее время таймера (см. инструкцию эксплуатации таймера).

Если текущее время не установлено, духовка работать не будет.

Камеру духовки нужно мыть исключительно теплой водой с добавлением небольшого количества жидкости для мытья посуды.

Электронный таймер

Таймер предназначен для настройки индикации времени (аналоговые часы) и управления работой духового шкафа (с помощью переключателя и значков индикаторов). После нажатия переключателя можно установить: время, время начала готовки, а также время окончания готовки, настроить оповещающий сигнал (таймер оповещения).

Настройка текущего времени.

Чтобы настроить часы, следует коротко нажать переключатель 4 раза, пока не появится мигающая иконка

Чтобы настроить текущее время, следует поворачивать переключатель вправо или влево. Через 10 секунд после прекращения настройки электронный таймер автоматически выйдет из режима настройки.

ВНИМАНИЕ: после подключения прибора к сети электропитания, иконка мигает, напоминая о необходимости настройки часов. Следует нажать на переключатель, и иконка перестанет мигать.

Использование духового шкафа в ручном режиме.

В режиме заводских настроек Таймер позволяет вручную включить духовку с помощью переключателя духовки (независимого от Таймера).

ВНИМАНИЕ: после подключения прибора к сети питания, запуск реле Таймера длится несколько минут.

Настройка таймера оповещения.

Таймер оповещения позволяет настроить простой звуковой сигнал, который звучит после окончания заданного времени, без активации функции готовки (режим таймера оповещения). Чтобы настроить «оповещающий сигнал» (режим таймера оповещения), следует 3 раза нажать переключатель, пока иконка не начнет мигать.

Рис.6j



- переключатель режимов работы



- иконка часов



- иконка сигнала оповещения



- иконка времени окончания



- иконка времени начала



- LED-подсветка иконок

Чтобы настроить время таймера оповещения, следует повернуть переключатель вправо или влево (минимальное время настройки - 2 минуты).

Иконка „таймера” мигает несколько секунд после последнего поворота переключателя. Программу можно подтвердить нажатием на переключатель.

После подтверждения программы иконка  светится, начинается отсчет времени, оповещающий сигнал включается автоматически. Для индикации программы следует нажать и отпустить переключатель: Таймер показывает выбранную программу.



Если „время таймера оповещения” = „текущему времени”, мигает иконка таймера оповещения  и звучит звуковой сигнал. Чтобы выключить оповещающий сигнал, следует нажать и отпустить переключатель. Если сигнал оповещения не будет отключен, по истечении 1 минуты звуковой сигнал отключается, а иконка „таймера оповещения” мигает, пока не будет нажат переключатель. Чтобы «сбросить» таймер оповещения, после подтверждения программы следует нажать на переключатель и удерживать его несколько секунд. Программа будет аннулирована, и часы перейдут в ручной режим готовки.

ВНИМАНИЕ: таймер оповещения можно использовать, только если на настроена активная программа готовки, а переключатель функций духовки находится в положении „выключен”.



Готовка в полуавтоматическом режиме - настройка времени окончания готовки.

Настройка времени окончания готовки позволяет сразу начать готовку и автоматически завершить ее в запланированное время.

Чтобы настроить время окончания готовки, следует коротко нажать переключатель 2 раза, пока не появится мигающая иконка . Чтобы продлить или сократить время выпекания, следует поворачивать переключатель вправо или влево (минимальное время настройки - 2 минуты).

Иконка  мигает несколько секунд после последнего поворота переключателя. Программу можно подтвердить нажатием на переключатель. После подтверждения программы начинается готовка и сигнал оповещения включается автоматически. Иконка  подсвечивается. Готовка закончится, когда „Заданное время окончания = Текущему времени”.



Для индикации программы следует нажать и отпустить переключатель; Таймер показывает выбранную программу.

После окончания готовки мигает иконка  и звучит сигнал оповещения. Через 1 минуту звуковой сигнал выключается, а иконка  мигает, пока не будет нажат переключатель.



Для аннулирования программы до ее завершения, следует нажать переключатель и удерживать его несколько секунд, после чего программа будет аннулирована, а Таймер перейдет в ручной режим готовки.

Выпекание в автоматическом режиме - настройка времени начала и времени окончания готовки.

Установка времени начала готовки позволяет автоматически начать и завершить готовку в соответствии с заданным временем. Чтобы запрограммировать время начала готовки, следует коротко нажать 1 раз регулятор, пока иконка  не начнет мигать.

Чтобы настроить время начала готовки, следует поворачивать переключатель вправо или влево. Иконка  мигает несколько секунд после последнего Поворота переключателя. Если в это время не поворачивать и не нажимать на переключатель, часы автоматически перейдут к отображению времени и программа будет аннулирована. После нажатия переключателя время начала готовки сохраняется (иконка  светится) и Таймер переходит к настройке времени окончания готовки (иконка  начинает мигать).

Настройка  осуществляется так же, как настройка времени начала. Чтобы настроить время, следует поворачивать переключатель вправо или влево (минимальное время настройки - 2 минуты).

Иконка  мигает несколько секунд после последнего поворота переключателя. Программу можно подтвердить нажатием на переключатель. Иконки  и  светятся.

Готовка начинается, когда „Установленное время начала = Текущему времени”, и заканчивается, когда „Установленное время окончания = Текущему времени”.

Для аннулирования программы до ее завершения, следует нажать переключатель и удерживать его несколько секунд, после чего программа будет аннулирована, а Таймер перейдет в ручной режим готовки.

Духовка с естественной конвекцией

Духовка может нагреваться верхним и нижним нагревателями, грилем. Управление работой осуществляется при помощи ручки выбора режима работы духовки – установка заключается в повороте ручки на выбранную функцию.

а также ручки регулирования температуры – установка заключается в повороте ручки на выбранную величину температуры

Рис.6m

Рис.6k

Выключение осуществляется установкой обеих ручек в положение „●“ / „0“.

Внимание!

Включение нагревания (нагревателя и т.п.) после включения какой-либо функции духовки произойдет только после выбора температуры.

0

нулевая установка



независимое освещение духовки

С помощью установки поворотной ручки в данной позиции загорается свет в духовом шкафу.



Быстрый разогрев

Включен верхний нагреватель, функция запекания и вентилятор. Применяется для предварительного нагревания духовки.



Размораживание

Включен только вентилятор, без использования каких-либо нагревателей.



Турбо гриль и конвекция

В этом положении ручка духовки выполняет функцию усиленного нагрева с конвекцией. На практике это позволяет ускорить процесс обжаривания и улучшить вкусовые качества готовящегося блюда. Поджаривание необходимо производить при закрытой дверце духовки.



функция «Усиленный «ГРИЛЬ» («Супер-Гриль»)

Включение функции «Усиленный «ГРИЛЬ» позволяет на запекание при одновременно включенном верхнем нагревателе. Данная функция позволит применять более высокую температуру в верхней ра-бочей части духовки, в результате чего блюда больше зарумяниваются, данная функция позволяет также на запекание больших порций.



включена функция «ГРИЛЬ»

Запекание «ГРИЛЬ» до румяности блюда, применяется для запекания маленьких порций мяса: стейков, шницелей, рыбы, тостов, колбасок, запеканок (запекаемое блюдо не может быть толще 2-3 см, в процессе запекания блюдо надо перевернуть на другую сторону).



включен нижний нагреватель

В данном положении поворотной ручки духовка нагревается исключительно с помощью нижнего нагревателя. Запекание теста снизу (например, «влажная» выпечка и выпечка с фруктовой начинкой)



включен верхний и нижний нагреватель

Установка поворотной ручки в данной позиции позволяет нагревать духовку конвенциональным способом. Прекрасно подходит для печения блюд из теста, рыбы, мяса, хлеба, пиццы (обязательным является предварительное разогревание духовки, а так же применение темных противней), процесс печения на одном уровне.



выключен вентилятор, а также верхний и нижний нагреватель.

В данной рабочей позиции поворотной ручки духовка работает в режиме «ТЕСТО». Конвенциональная духовка с вентилятором (функция  рекомендуется во время процесса печения).



Контрольная лампа

Включение духовки сопровождается свечением двух сигнальных лампочек, желтой и красной. Горение контрольной лампочки желтого цвета сигнализирует о работе духовки. Погасшая красная лампочка информирует о том, что в духовке установилась нужная температура. Если кулинарные рекомендации советуют поместить блюдо в разогретую духовку, это нужно делать не ранее первого отключения красной контрольной лампочки. В процессе приготовления красная лампочка будет включаться и выключаться (поддержание температуры внутри духовки). Желтая контрольная лампочка может также гореть в положении ручки «Освещение камеры духовки».

Использование печки*

Обжаривание происходит в результате воздействия на пищу инфракрасных лучей, создаваемых разогревшимся грилем.

Для включения печки нужно:

- Установить ручку духовки в положение, обозначенное символом   ,
- Разогреть духовку в течение 5 минут (при закрытой дверце духовки).
- Поставить в духовку поднос с продуктами питания на соответствующий рабочий уровень, а в случае обжаривания на вертеле - расположить непосредственно под ним (ниже вертела) поддон для стекающего жира,
- Обжаривание следует осуществлять при закрытой дверце духовки.

Для функции «гриль» и «усиленный гриль» температуру нужно установить на 250°C, а для функции «конвекция и гриль» максимум на 190°C.

Внимание!

Когда используется духовка, доступные части могут нагреться. Рекомендуется не подпускать к духовке детей.

Использование вертела*

Вертел позволяет жарить готовящееся в духовке блюдо, переворачивая его. Главным образом он служит для поджаривания птицы, шашлыков, колбасок и т.п. Включение и выключение движения вертела осуществляется одновременно с включением и выключением операции поджаривания - **«гриль»**.

При использовании одной из этих функций в процессе поджаривания может произойти временная остановка двигателя или изменение направления вращения. Это не влияет на время и качество обжаривания.

Внимание!

Вертел не имеет отдельной ручки управления.

Приготовление блюда на вертеле:

(см. рисунки)

- поместить пищу на вертел и закрепить при помощи вилок,
- рамку вертела разместить в духовке на 3 снизу рабочем уровне,
- конец вертела вставить в захват двигателя. Обратите внимание на то, чтобы выемка металлической части захвата опиралась на рамку,
- выкрутить рукоятку,
- вставить поднос на самый нижний уровень камеры духовки,
- Обжаривание следует осуществлять при закрытой дверце духовки.

Рис.6y

*для определенных моделей

Выпечка

- Рекомендуется выпекать пироги на поддонах, являющихся заводской комплектацией плиты,
- Выпечку можно производить в формах и на поддонах промышленного производства, которые ставятся на боковые направляющие. Для приготовления продуктов питания рекомендуется использовать поддоны черного цвета, поскольку они лучше проводят тепло и сокращают время приготовления,
- Не рекомендуется применять формы и поддоны со светлой и блестящей поверхностью при обычном нагревании (верхний и нижний нагреватели), применение такой посуды может привести к тому, что тесто не пропечется снизу,
- При использовании кольцевого нагревателя предварительный прогрев духовки не обязателен. Для прочих режимов, перед приготовлением продуктов духовку нужно разогреть,
- Перед тем, как вынуть пироги из духовки, нужно проверить их готовность при помощи палочки (которая должна остаться сухой и чистой),
- Рекомендуется оставить выпечку в духовке на 5 минут после ее выключения,
- Температура выпечки, приготовленной с использованием функции циркуляции температуры обычно на 20 -30 градусов ниже, чем при обычной выпечке (с применением нижнего и верхнего нагревателя),





























- Параметры выпечки, приведенные в таблицах справочные, и могут меняться в соответствии с вашим опытом и вкусами,
- Если сведения в кулинарных книгах значительно отличаются от наших рекомендаций, просим руководствоваться настоящей инструкцией.

Поджаривание мяса

- В духовке готовится мясо порциями более 1 кг. Порции, вес которых меньше, рекомендуется готовить на газовых горелках плиты,
- Для приготовления рекомендуется применять жаропрочную посуду, с ручками, не поддающимися воздействию высокой температуры,
- При приготовлении пищи на решетке или вертеле на самом низком уровне нужно разместить поддон с небольшим количеством воды,
- Минимум один раз, на этапе полуготовности, нужно перевернуть мясо на другую сторону, в процессе выпечки время от времени поливать мясо выделяющимся соком или горячей соленой водой, поливать мясо холодной водой не рекомендуется.

УКАЗАНИЯ ПО ТЕХНИКЕ БЕЗОПАСНОСТИ

Духовка с естественной конвекцией

Вид выпечки продукт	Функции духовки	Температура °C	Уровень { 4 } { 1 }	Время [мин.] 
		160 - 200	2 - 3	30 - 50
		150	3	25 - 35
		160 - 180	2 - 3	20 - 40*
		150	3	65 - 70
		220 - 240	3	10 - 15
		210 - 220	2	45 - 60
		190	2 - 3	60 - 70
		230-250	4	14 - 18
		225 - 250	2	120 - 150
		160 - 230	2	90 - 120
		190	2 - 3	70 - 90
		160 - 180	2	45 - 60
		190 - 210	2	40 - 50
		170 - 190	3	40 - 50

Внимание!

Параметры, приведенные в таблицах являются справочными и могут изменяться в зависимости от Ваших кулинарных пристрастий и опыта.

Аккуратность пользователя и поддержание плиты в чистоте и ее правильное содержание в значительной мере продлевают срок ее безаварийной работы.

Перед чисткой плиту нужно выключить, обратив особое внимание на то, чтобы все ручки находились в положении „●“ / „0“ . Чистку можно производить только после того, как плита остынет.

Духовка

- Духовку следует чистить после каждого использования. При чистке включается освещение, что позволяет улучшить видимость внутри рабочего пространства.
- Камеру духовки надлежит мыть только теплой водой с добавлением небольшого количества жидкости для мытья посуды.
- **Паровая чистка***:
- в миску, поставленную на первый снизу уровень духовки налить 0,25 л воды (1 стакан),
- закрыть дверцу духовки,
- ручку регулятора температуры установить в положение 50°C, ручку выбора режима работы в положение «нижний нагреватель»,
- нагревать камеру духовки около 30 минут,
- открыть дверцу духовки, внутренний объем камеры протереть тряпкой или губкой, затем промыть теплой водой с добавлением жидкости для мытья посуды.

Внимание. Остаточная влага после паровой очистки может иметь вид капель или остатков воды под плитой.

- После мытья камеры духовки ее следует вытереть насухо.

Внимание!

Для чистки и поддержания в рабочем состоянии стеклянных поверхностей не применять чистящие средства, содержащие абразивы

Замена лампочки освещения духовки

Для исключения возможности поражения электрическим током перед заменой лампочки убедитесь, что устройство выключено.

- Все ручки управления установить в положение „●“ / „0“ , и выключить питание,
- Вывернуть и промыть колпак лампочки, вытереть его насухо.
- Вывернуть осветительную лампочку из гнезда, при необходимости заменить ее на новую
– лампочка высокотемпературная (300°C) с параметрами:
- напряжение 230
- мощность 25 W -резьба E14.

Лампочка духовки - Рис 9

- Ввернуть лампочку. Обратите внимание на правильную установку лампочки в керамическое гнездо.
- Ввернуть колпак лампочки.

Духовки, обозначенные буквой **D***, оборудованы в легко вынимающиеся направляющие проводники (проволочные лесенки) противеней (и других вложений) духового шкафа. Для того, чтобы их вынуть для мытья, следует потянуть за элемент – зацепку, который находится впереди затем отвести (отклонить) в сторону и вынуть с заднего элемента – зацепки.

Рис 10.

Духовки, обозначенные буквами **Dp***, оборудованы в нержавеющей телескопические (раздвижные) направляющие, прикреплённые к проволочным проводникам. Направляющие следует вынимать и мыть вместе с проволочными проводниками. Перед размещением на них противеней, следует их выдвинуть (если духовка нагрета, проводники надо выдвинуть, зацепив задним краем противеня за буфера, которые находятся в передней части проводников) и затем ввести вместе в противенем.

Рис 10а

- Плиты, обозначенные буквой **K*** в типе, оснащены вставками, покрытыми специальной каталитической эмалью. Благодаря такой эмали загрязнения жиром и остатками еды самостоятельно удаляются при условии, что они не высохли или не подгорели (остатки еды и жира необходимо, как можно быстрее отделить, пока не высохли и не приклеились, что позволит избежать длительной ручной чистки духовки). Для каталитической чистки духовки необходимо включить ее на 1 час, устанавливая температуру 250°C. Если остатки еды маленькие, то процесс можно сократить.

Важно!

Поскольку процесс каталитической очистки связан с потреблением энергии, необходимо перед каждой очисткой проверять степень загрязнения. После выявления снижения эффективности каталитической очистки эмалевые вставки можно заменить новыми. Вставки можно приобрести в сервисном центре или в продаже. В случае стандартной чистки необходимо помнить о том, что каталитическая эмаль чувствительна к механическому воздействию, поэтому нельзя использовать абразивные чистящие средства и жесткие губки.

Рис 10б

*для определенных моделей

Периодический осмотр

Помимо действий, необходимых для поддержания плиты в чистоте, следует:

- проводить периодические проверки работы элементов управления и рабочих групп плиты. После истечения гарантийного срока, минимум раз в два года, следует производить осмотр технического состояния плиты в сервисном центре,
- устранять выявленные эксплуатационные дефекты,
- при необходимости провести замену вышедших из строя деталей и узлов

Внимание!

Все ремонтные и регулиционные работы должны производиться соответствующим сервисным центром или мастером, имеющим необходимую квалификацию и допуск.

Снятие дверцы

Для более удобного доступа к камере духовки и ее чистки можно снять дверцу. Для этого нужно ее открыть, поднять предохранитель, находящийся в петле. Дверцу слегка прикрыть, приподнять и выдвинуть вперед. Для установки дверцы в плиту повторить действия в обратной последовательности. При установке следует обратить внимание на правильное совмещение частей петли. После установки дверцы духовки нужно обязательно опустить предохранитель. В противном случае, при попытке закрытия дверцы могут быть повреждены петли

Рис 11 - Отодвинуть предохранители петель

Снятие внутреннего стекла*

1. С помощью крестообразной отвертки отвинтить винты, расположенные в боковых защелках (рис. 11А).
2. Защелки вытолкнуть с помощью плоской отвертки и вынуть верхнюю планку дверцы (рис. 11А, 11В).
3. Внутреннее стекло вынуть из крепления (в нижней части дверцы) (рис. 11С).
4. Помыть стекло теплой водой с небольшим количеством чистящего средства. Чтобы установить стекло, следует поступать в обратной очередности. Гладкая часть стекла должна находиться сверху.

Рис.11С - Снятие внутреннего стекла

Снятие дверцы

Для более удобного доступа к камере духовки и ее чистки можно снять дверцу. Для этого нужно ее открыть, поднять предохранитель, находящийся в петле (рис. 12А). Дверцу слегка прикрыть, приподнять и выдвинуть вперед. Для установки дверцы в плиту повторить действия в обратной последовательности. При установке следует обратить внимание на правильное совмещение частей петли. После установки дверцы духовки нужно обязательно опустить предохранитель. В противном случае, при попытке закрытия дверцы могут быть повреждены петли

рис 12А - Отодвинуть предохранители петель

Снятие внутреннего стекла*

1. С помощью плоской отвертки зацепить и выдвинуть верхнюю планку дверей, осторожно приподнять её по бокам (рис. 12В)
2. Вынуть (вытянуть) планку верхних дверей, как показано на рисунке (рис. 12В и 12С).
3. Внутреннее стекло вынуть из крепления (в нижней части дверцы).
Рис. 12D, 12D1.
4. Помыть стекло теплой водой с небольшим количеством чистящего средства. Чтобы установить стекло, следует поступать в обратной очередности. Гладкая часть стекла должна находиться сверху. Внимание! Не следует вдавливать верхнюю планку одновременно с обеих сторон дверей. Для того, чтобы правильно установить верхнюю планку дверей, следует сначала приложить левый конец планки к дверям, а правый её конец размазать вдавливающим движением до момента звука «защёлкивания». Затем, с левой стороны так же вдавить планку до момента звука «защёлкивания».

Рис. 12D - Снятие внутреннего стекла. 3 стеклянные.

Рис. 12D1 - Снятие внутреннего стекла. 2 стеклянные.

ПОВЕДЕНИЕ В АВАРИЙНЫХ СИТУАЦИЯХ

В каждой аварийной ситуации следует:

- Выключить рабочие узлы плиты
- Отсоединить электропитание
- Вызвать мастера
- Некоторые мелкие дефекты пользователь может исправить сам, следуя указаниям в таблице. Прежде, чем обращаться в сервисный центр, просмотрите таблицу.

*для определенных моделей

ПОВЕДЕНИЕ В АВАРИЙНЫХ СИТУАЦИЯХ

ПРОБЛЕМА	ПРИЧИНА	ДЕЙСТВИЯ
1. Электрика не работает	Отсутствие питания	Проверить предохранитель, перегоревший заменить
2. Таймер не работает	Прибор был отключен от сети или временно пропало напряжение	Установить текущее время (см. Инструкция по эксплуатации таймера)
3. Не работает освещение духовки	Лампа вывернута или перегорела	Подкрутить или заменить лампу (см. Раздел Чистка и содержание плиты)

ТЕХНИЧЕСКИЕ ДАННЫЕ

Номинальное напряжение:	230V~50 Гц
Номинальная мощность:	макс. 2,9 кВт
Размеры плиты (ШИРИНА / ГЛУБИНА / ВЫСОТА)	59,5 / 57,5 / 59,5 см

Соответствует нормативам EN 60335-1, EN 60335-2-6.

Производитель свидетельствует

Настоящим производитель свидетельствует, что данный бытовой прибор отвечает основным требованиям нижеприведенных директив и требований

- директива по низковольтному оборудованию 2014/35/ЕС,
- директива по электромагнитной совместимости 2014/30/ЕС,
- директива по экологическому проектированию 2009/125/ЕС,
- требование „о безопасности низковольтного оборудования” ТР ТС 004/2011,
- требование „электромагнитная совместимость технических средств” ТР ТС 020/2011



Прибор маркируется единым знаком обращения , и на него выдан сертификат соответствия для предъявления в органы контроля за рынком.

«Hansa» үрмепеші пайдаланудың ерекше қарапайымдылығы мен жүз пайыздық тиімділік сияқты қасиеттерді өзінде біріктіреді. Нұсқаулықты оқып болғаннан кейін Сізде үрмепешті күту бойынша қиыншылықтар туындамайды.

Үрмепеш, зауыттан шығару барысында, орау алдында қауіпсіздік және жұмысқа жарамдылық мақсатында арнайы стендтерде мұқият тексерілген.

Құралды қоспас бұрын, Сізден пайдалану бойынша нұсқаулықты мұқият оқып шығуыңызды өтінеміз. Онда баяндалған нұсқауларды сақтау үрмепешті дұрыс пайдаланбаудың алдын алады.

Нұсқаулықты сақтап, оңай қолжетімді жерде ұстағыңыз жөн. Қайғылы оқиғадан аулақ болу үшін пайдалану бойынша нұсқаулықтағы ережелерді жүйелі түрде орындау қажет.

Назар аударыңыз!

Үрмепешті тек осы нұсқаулықпен танысқаннан кейін ғана қолданыңыз.

Үрмепеш тек үй жағдайында пайдалану үшін ғана арналған.

Дайындаушы құралдың жұмысына әсер етпейтін өзгерістерді енгізу құқығын өзіне қалдырады.

МАЗМҰНЫ

ҚҰРМЕТТІ САТЫП АЛУШЫ,	20
ЭЛЕКТР ЭНЕРГИЯСЫН ҚАЛАЙ ҮНЕМДЕУ ҚАЖЕТ	20
ҚАУІПСІЗДІК ТЕХНИКАСЫ БОЙЫНША НҰСҚАУЛАР	21
ҚҰРЫЛҒЫҒА СИПАТТАМА	23
ҚҰРАСТЫРУ	24
ПАЙДАЛАНУ	25
ТАҒАМДЫ ҮРМЕПЕШТЕ ДАЙЫНДАУ – ІС ЖҮЗІНДЕГІ КЕҢЕСТЕР	29
КӨРСЕТІЛЕТІН ҚЫЗМЕТ ПЕН КҮТІМ	31
АПАТТЫ ЖАҒДАЙЛАРДАҒЫ ІС-ӘРЕКЕТ	32
ТЕХНИКАЛЫҚ ДЕРЕКТЕР	33

ЭЛЕКТР ЭНЕРГИЯСЫН ҚАЛАЙ ҮНЕМДЕУ ҚАЖЕТ



Электр энергиясын тиімді пайдалану тек шығындарды төмендетіп қана қоймайды, сонымен қатар қоршаған ортаны да қорғайды. Келесі қарапайым ережелерді орындау ең жақсы нәтижелерге жетуге көмектеседі:

● Үрмепешті тек тағамның үлкен көлемін дайындау үшін ғана қолдану.

Салмағы 1 кг-ға дейінгі етті ас пісіретін бетте кастрюльде дайындау тиімдірек.

● Үрмепештің қалған жылуын пайдалану. Егер тағам 40 минуттан артық дайындалса, үрмепешті дайындаудың аяқталуына дейін 10 минут бұрын ажыратыңыз.

● Үрмепештің есігін ұқыпты жабыңыз. Үрмепеш есігінің ластанған тығыздағыштары жылудың босқа кетуіне мүмкіндік туғызады. Тығыздағыштардағы ластануларды бірден кетірген жөн.

● Тақтаны тоңазытқыштар/мұздатқыш камералар жанында орнатпаңыз.

Электрдің қажетсіз қолданылуы артады.

Назар аударыңыз! Егер таймер қолданылса, оны дайындау уақытынан қысқалау уақытқа орнатқан жөн.



Тасымалдау үшін құрал зақымданулардан орамамен қорғалған. Орамадан шығарған кейін, Сізден оның бөліктерінен қоршаған ортаға залал келмейтін әдіспен құтылуыңызды сұраймыз. Ораманы дайындау үшін қолданылған барлық материалдар зиянсыз, оларды 100 %-ға қайта өңдеуге болады және сәйкес белгімен белгіленген.

Назар аударыңыз! Орамадан шығару барысында орама материалдарына (полиэтилен пакеттер, пенопластың бөліктері және т.б.) балаларды жақындатпаңыз.



Пайдалану мерзімі аяқталғаннан кейін осы құралды қарапайым коммуналдық қалдық ретінде тастауға болмайды, оны электрлі және электронды құралдарды қабылдау және қайта өңдеу орнына өткізген жөн.

Осы туралы құралда, пайдалану бойынша нұсқаулықта және орамада белгіленген белгі мәлімет береді.

Құралда өз белгілеріне сәйкес қайта өңдеуге жататын материалдар пайдаланылған. Өзінің қызмет ету мерзімі аяқталған құралды қайта өңдеудің, материалдарын пайдаланудың немесе пайдаланудың басқа түрінің арқасында Сіз қоршаған ортаны қорғауға әжептеуір үлес қосасыз.

Пайдаланылған құралды пайдаға асырудың сәйкес тармағы туралы мәліметті Сіз жергілікті әкімшіліктен ала аласыз.

Назар аударыңыз! Жабдық және оның қолжетерлік бөліктері пайдаланған кезде қызады. Әрқашан қыздыру элементіне жанасқанда, зақымдану қаупі бар екенін есте сақтау керек. Сондықтан жабдық жұмыс істеп тұрғанда ерекше сақ болыңыз! 8 жастан кіші балалар жабдық маңында болмауы тиіс, егер олар болса, үнемі ересек жауапты тұлғаның тұрақты бақылауында болуы керек.

Бұл жабдықты егер бұл жауапты тұлғаның қадағалауымен немесе жауапты тұлға зерттеп оқыған пайдалану нұсқаулығына сәйкес болса, 8 жастан асқан балалар және физикалық, мануальды немесе ақыл-ойы шектеулі ересек тұлғалар немесе жабдықты пайдалану бойынша тәжірибесі мен білімі жеткіліксіз тұлғалар пайдалана алады.

Балаларға ерекше назар аудару керек! Балалардың жабдықпен ойнауына жол бермеңіз! Жабдықты тазалау және қызмет көрсетуді балалар ересектердің қадағалауынсыз жасай алмайды.

Жұмыс жасау барысында құрал қызады. Абай болу қажет, үрмепештің ішіндегі ыстық бөліктерге қол тигізбеңіз.

Үрмепеш қолданылып жатқан кезде, қолжетімді бөліктері қызуы мүмкін. Үрмепешке балаларды жақындатпауға кеңес береміз.

Назар аударыңыз! Тазалау үшін агрессивті жуғыш және тазалағыш құралдарды, есіктерінің шынысын тазалау үшін үшкір металл заттарды қолдануға болмайды, өйткені бұл құралдар бетін сырып тастауы және шынысында жарықшақ пайда болуына әкелуі мүмкін.

Назар аударыңыз! Электр тоғымен зақымдану мүмкіндігін болдырмау үшін шамды алмастырмас бұрын құралдың сөндірілгеніне көз жеткізіңіз.

Асүй плитасын тазалау үшін бұмен тазалауға арналған жабдықтарды қолдануға болмайды.

ҚАУІПСІЗДІК ТЕХНИКАСЫ БОЙЫНША НҰСҚАУЛАР

- Шағын асхана құралдарының және сымдардың қызып тұрған үрмепешпен және оның ас пісіретін бетімен жанаспауын қадағалау қажет, өйткені осы құралдың оқшаулануы жоғарғы температураға есептелінбеген.
- Қуыру барысында үрмепешті қараусыз қалдыруға болмайды. Майлар қайнауы немесе қызып кетудің салдарынан жануы мүмкін.
- Үрмепештің ашық тұрған есігіне салмағы 15 кг-дан артық ыдысты қоймаңыз.
- Есіктің әйнегін тазалау үшін қатқыл тазалағыш құралдарды немесе істік заттарды қолданбаңыз, олар сыртқы қабатты тырнауы және әйнекте сызаттың пайда болуына әкеліп соғуы мүмкін.
- Техникалық ақауы бар үрмепешті пайдалануға болмайды. Барлық ақаулар тек білікті қызметкерлер құрамымен жойылуы қажет.
- Техникалық бұзылудың кез келген жағдайында үрмепештің электр қорегін тез арада ажыратыңыз және жөндеу қажеттілігі туралы хабарлаңыз.
- Осы нұсқаулықтың нұсқаулары мен басшылықтарын мұлткісіз орындаңыз. Оның мазмұнымен таныспаған тұлғаларды пайдалануға жақындатпаңыз.

ҚҰРЫЛҒЫҒА СИПАТТАМА

1a

- 1 Үрмелуштің температура реттегішінің тұтқасы
- 2 Үрмелеш функциясын таңдау тұтқасы
- 3 Термореттегіштің бақылау шамы
- 4 Үрмелеш жұмысының бақылау шамы
- 5 Таймер

ҚҰРАЛДЫҒА СИПАТТАМАСЫ

- 3a Пісіруге арналған жайпақ таба*
- 3b Грильге арналған тор (кептіруге арналған тор)
- 3c Қуыруға арналған жайпақ таба*
- 3d Істік – және шанышқылар*
- 3e Сымды бағыттауыштар

* белгілі үлгілер үшін

Үрмепешті құрастыру

- Асхана бөлмесі құрғақ әрі желдетілетін болуы, оның жұмысқа жарамды желдеткіші болуы қажет, ал үрмепештің орнатылуы басқару элементтеріне еркін қолжетімділікті қамтамасыз етуі қажет. Үрмепеш Ү жіктемесінде дайындалған. Жиһаздың қаптамасы болуы қажет, ал оның желімделінген желімі 100°C температураға төзуі қажет. Өйтпесе, сыртқы беттің немесе қаптаманың пішіні өзгеруі мүмкін.
- Суреттерде көрсетілген көлемде саңылаулар дайындаңыз: 2А-қақпақ астындағы орнату, 2В-жоғарғы кірістірме. Шкафта артқы қабырға болған жағдайда, онда электр сымдарына арналған саңылау кесу қажет. Үрмепешті төрт бұрамамен бекіте отырып, толығымен саңылауға орналастыру қажет.

Сур. 2с

Назар аударыңыз!

Құрастыруды ажыратулы электр қорегі барысында жүргізеді



Плитаны электр желісіне қосу

- Өндіріс кезінде плата айнымалы бірфазалы тоқ (230В-50 Гц) қорегіне есептелген және жабық айыры бар ұзындығы 1,5 м жуық 3x1,5 мм² қосу кабелімен жарақтандырылған.
- Электржелісінің қосу ұяшығы жабық болуы және плитаның үстіне орналаспауы тиіс. Плитаны орнатқаннан кейін розетка тұтынушыға қол жетерліктей болуы қажет.
- Плитаны розеткаға қосар алдында:
 - сақтандырғыштар мен электрсымы плата жүктемесін көтере алатынын,
 - электр жүйесі қолданыстағы нормалар мен өкімдердің талаптарына сәйкес келетін әрекетті бір ұшы жерге қосылған жүйемен жабдықталғанын,
 - розеткаға қол жеткізілетінін тексеру керек.

Назар аударыңыз!

Ажыратылмайтын қорек сымы бүлінген жағдайда қауіп төндірмеуі үшін, оның бір ұшы өндірушіде немесе мамандандырылған жөндеу шеберхана-сында білікті маманмен жерге қосылған болуы тиіс.

Үрмепешті алғаш рет қосудан бұрын

- Орама элементтерін алыңыз, үрмепешті шкафты фабрикалық консервация құралдарынан тазалаңыз,
- Үрмепешті шкафтың құралын шығарыңыз және ыдыс жууға арналған жуғыш құралын қосу арқылы жылы сумен жуыңыз,
- Бөлмеде желдеткішті қосыңыз немесе терезені ашыңыз,
- Ажыратқыш тұтқасын абайлап басыңыз да, оңға  немесе  жағдайына бұраңыз («Бағдарламағыштың жұмысы және үрмепеш күтімін басқару» тарауын қараңыз),
- Үрмепешті қыздырыңыз (250 градус C температурасында шамамен 30 мин.), ластануларды алып тастаңыз және мұқият жуып шығыңыз.

Внимание!

Нужно установить текущее время таймера (см. инструкцию эксплуатации таймера).

Если текущее время не установлено, духовка работать не будет.

Үрмепештің камерасын тек ыдыс жууға арналған сұйықтықтың аз ғана мөлшері қосылған жылы сумен ғана жуу қажет.

Электронды таймер

Таймер уақытты индикациялауды (аналогты сағаттар) күйге келтіруге және қуырғыш шкафының жұмысын (ауыстырып-қосқыш және индикаторлар таңбашаларының көмегімен) басқаруға арналған. Ауыстырып-қосқышты басқаннан кейін уақытты, даярлауды бастау уақытын, сонымен қатар даярлаудың аяқталу уақытын орнатуға, хабарландыру дабылын (хабарландыру таймері) күйге келтіруге болады.

Ағымдағы уақытты орнату.

Сағатты күйге келтіру үшін ауыстырып-қосқышқа, жыпылықтап тұратын белгіше пайда болғанға дейін 4 рет қысқаша басу керек .

Ағымдағы уақытты кейге келтіру үшін, ауыстырып-қосқышты оңға немесе солға бұру қажет. Күйге келтіруді тоқтатқаннан кейін 10 секунд өткен соң, электронды таймер күйге келтіру режимінен автоматты түрде шығады.

НАЗАР АУДАРЫҢЫЗ: аспапты электр қуаты көзіне қосқаннан кейін, белгіше  сағатты күйге келтіру қажеттілігін еске түсіре отырып, жыпылықтады. Ауыстырып-қосқышқа басқан жөн, белгіше жыпылықтауын тоқтатады.

Қуырғыш шкафын қол режимінде пайдалану. Зауыттық күйге келтіру режимінде Таймер, қуырғыш шкафын ауыстырып-қосқышының көмегімен қолмен қосуға мүмкіндік береді (Таймерге тәуелсіз).

НАЗАР АУДАРЫҢЫЗ: аспапты қуат көзіне қосқаннан кейін, Таймердің релесін іске қосу бірнеше минутқа созылады.

Хабарландыру таймерін күйге келтіру.

Хабарландыру таймері қарапайым

Сур. 6j



– жұмыс режимдерін ауыстырып-қосқыш



– сағат белгішесі



– хабарландыру дабылының белгішесі



– аяқталу уақытының белгішесі



– басталу уақытының белгішесі



– белгішелердің LED-жарықтандыруы

дыбыстық дабылды күйге келтіруге мүмкіндік береді, ол дайындау атқарымын белсендірудің берілген уақыт аяқталғаннан кейін естіледі (хабарландыру таймері режимі).

«Хабарландыру дабылын» күйге келтіру үшін (хабарландыру таймері режимі), белгіше  жыпылықтауын бастағанша, ауыстырып-қосқышты 3 рет басу қажет.

Хабарландыру таймерінің уақытын күйге келтіру үшін, ауыстырып-қосқышты оңға немесе солға бұру қажет (минималды күйге келтіру уақыты – 2 минут).

«Таймер» белгішесі ауыстырып-қосқышты соңғы бұрағаннан кейін бірнеше секунд жыпылықтап тұрады.

Бағдарламаны ауыстырып-қосқышқа басу арқылы растауға болады.

Бағдарламаны тастағаннан кейін  белгішесі жарқырайды, уақыт санағы басталады, хабарлау дабылы автоматты түрде қосылады. Бағдарламаны индикациялау үшін ауыстырып-қосқышты басу және жіберу қажет. Таймер таңдап алынған бағдарламаны көрсетеді.



Егер «хабарлау теймерінің уақыты» = «ағымдағы уақыт» болған кезде, хабарлау таймерінің белгішесі  жыпылықтайды және дыбыстық дабыл естіледі. Хабарлау дабылын өшіру үшін, ауыстырып-қосқышты басу және жіберу қажет. Егер хабарландыру дабылы 1 минут аяқталғанша өшірілмеген жағдайда, дыбыстық дабыл өшеді, ал «хабарландыру таймері» белгішесі ауыстырып-қосқышты басқанға дейін жыпылықтап тұрады. Хабарландыру таймерін «есепке алмау» үшін, бағдарламаны растағаннан кейін ауыстырып-қосқышқа басып, бірнеше секунд бойы басып тұру қажет.

Бағдарлама жойылатын болады, және сағаттар даярлаудың қол режиміне өтеді.

HAZAR АУДАРЫҢЫЗ: хабарландыру таймерін тек белсенді даярлау бағдарламасы күйге келтірілмеген кезде ғана пайдалануға болады, ал қуырғыш шкафының атқарымын ауыстырып-қосқыш «өшірулі» күйінде болады.

Жартылай автоматтандырылған режимде даярлау – даярлаудың аяқталу уақытын күйге келтіру.



Даярлаудың аяқталу уақытын күйге келтіру даярлауды лезде бастауға және оны жоспарланған уақытта автоматты түрде аяқтауға мүмкіндік береді.

Даярлаудың аяқталу уақытын күйге келтіру үшін, жыпылықтаушы белгіше пайда болғанша, ауыстырып-қосқышты 2 рет қысқа басу қажет  . Пісіру уақытын ұзарту немесе қысқарту үшін, ауыстырып-қосқышты оңға немесе солға бұрау қажет (күйге келтірудің минималды уақыты – 2 минут). 

Белгіше  ауыстырып-қосқышты соңғы рет бұрағаннан кейін бірнеше секунд жыпылықтап тұрады. Бағдарламаны ауыстырып-қосқышқа басу арқылы растауға болады.

Бағдарламаны растағаннан кейін даярлау басталады және хабарландыру дабылы автоматты түрде қосылады. Белгіше  жарықтанып тұрады. Даярлау «Белгіленген аяқтау уақыты = Ағымдағы уақыт» болғанда аяқталады.

Бағдарламаны индикациялау үшін ауыстырып-қосқышты басып, жіберу қажет; Таймер таңдап алынған бағдарламаны көрсетеді.

Даярлау аяқталғаннан кейін белгіше  жыпылықтайды және хабарландыру дабылы естіледі. 1 минуттан кейін дыбыстық дабыл өшеді, ал белгіше  ауыстырып-қосқышты басқанға дейін жыпылықтап тұрады.

Бағдарламаны ол аяқталғанша жою үшін, ауыстырып-қосқышты басып, бірнеше минут ұстап тұру қажет, осыдан кейін бағдарлама жойылады, ал Таймер даярлаудың қол режиміне өтеді.



Автоматты режимде пісіру – даярлауды бастау уақытын және аяқтау уақытын күйге келтіру.

Даярлауды бастау уақытын орнату, берілген уақытқа сәйкес даярлауды автоматты түрде бастауға және аяқтауға мүмкіндік береді. Даярлауды бастау уақытын бағдарламалау үшін, белгіше  жыпылықтауын бастағанша, 1 рет реттеуішке басу қажет.

Даярлауды бастау уақытын күйге келтіру үшін, ауыстырып-қосқышты оңға және солға бұру қажет. Белгіше  ауыстырып-қосқышты соңғы рет бұрағаннан кейін бірнеше секунд жыпылықтап тұрады. Егер осы уақытта ауыстырып-қосқышты бұрмаған немесе баспаған жағдайда, сағат автоматты түрде уақытты бецнелеуге өтеді және бағдарлама жойылады. Ауыстырып-қосқышты басқаннан кейін даярлауды бастау уақыты сақталады (белгіше  жанып тұрады) және Таймер даярлауды аяқтау уақытын күйге келтіруге өтеді (белгіше  жыпылықтай бастайды).

Ауыстырып-қосқышты соңғы бұрағаннан кейін, күйге келтіру  бірнеше секунд жыпылықтап тұрады. Уақытты күйге келтіру үшін, ауыстырып-қосқышты оңға немесе солға бұраған дұрыс (минималды күйге келтіру уақыты – 2 минут).

Белгіше  ауыстырып-қосқышты соңғы рет бұрағаннан кейін бірнеше секунд жыпылықтап тұрады. Бағдарламаны ауыстырып-қосқышқа басу арқылы растауға болады.

Белгіше  және  жанып тұрады.

Даярлау «Бастаудың белгіленген уақыты = Ағымдағы уақыт» болған кезде басталады, және «Аяқтаудың белгіленген уақыты = Ағымдағы уақыт» болған кезде аяқталады.

Бағдарламаны ол аяқталғанша жою үшін, ауыстырып-қосқышты басып, бірнеше минут ұстап тұру қажет, осыдан кейін бағдарлама жойылады, ал Таймер даярлаудың қол режиміне өтеді.

Еріксіз конвекциясы бар үрмепеш

Үрмепеш жоғарғы және төменгі қыздырғыштармен, грильмен қызуы мүмкін. Жұмысты басқару үрмепеш жұмысының режімін таңдау тұтқасының – орнату тұтқасын таңдалған функцияға айналдырудан тұрады, сонымен қатар,

Сур.6m

сондай-ақ температураны реттеу тұтқасы арқылы температураның таңдалған шамасына тұтқасын бұрағанда жасалады.

Сур.6k

Сөндіру екі тұтқаны да „●” / „0” жағдайына орнатумен жүзеге асырылады.

Назар аударыңыз!

Үрмепештің қандай да бір функциясын қосқаннан кейінгі қызудың (қыздырғыштың және т.б.) қосылуы тек температураны таңдағаннан кейін ғана жүзеге асырылады.

0

Тұтқасының ықтимал қалыптары



үрмепешті тәуелсіз

жарықтандыру

Осы жағдайда айналмалы тұтқаны орнатудың көмегімен үрмепешті шкафта жарық жанады.



Жылдам жылыту

Жоғарғы қыздырғышғы гриль және желдеткіш қосылуы.

Пешті алдын ала қыздыру үшін пайдаланылады.



Еріту

Желдеткіш қана қосылуы, барлық қыздырғыштар сөндірулі.



Турбо гриль және конвекция

Тұтқаның осы жағдайында үрмепеш конвекциямен бірге қатты қыздыру функциясын орындайды. Іс жүзінде бұл қуыру үдерісін тездетуге және дайындалып жатқан тағамның дәмдік сапасын жақсартуға мүмкіндік береді. Қуыруды үрмепештің есігі жабық жағдайда жүргізу қажет.



«Күшейтілген «ГРИЛЬ» функциясы («Супер-Гриль»)

«Күшейтілген «ГРИЛЬ» функциясын қосу бір уақытта қосылған жоғарғы қыздырғыш пен грильде пісіруге мүмкіндік береді. Осы функция үрмепештің жоғарғы жұмыс бетінде жоғарырақ температураны қолдануға мүмкіндік береді, нәтижесінде тағам көбірек қызарады, осы функция, сонымен қатар, үлкен тағам үлестерін пісіруге де мүмкіндік береді.



ГРИЛЬ» функциясы қосылуы

Тағам қызарғанға дейін «ГРИЛЬ» пісіру еттің: стейктердің, шницельдердің, балықтардың, тостардың, шұжықтардың, пісірмелердің шағын үлестерін пісіру үшін қолданылады (пісірілетін тағам 2-3 см-ден қалың болмауы қажет, пісіру барысында тағамды екінші бетіне аудару қажет).



төменгі жылытқыш қосылуы

Айналмалы тұтқаның осы режімінде үрмепеш тек төменгі қыздырғыш көмегімен ғана қыздырады. Қамырды астынан пісіру (мысалы, «ылғал» пісірме және жеміс салмасы бар пісірме).



жоғарғы және төменгі қыздырғыштар қосылуы

Осы жағдайда айналмалы тұтқаны орнату конвенциялы әдіспен үрмепешті қыздыруға мүмкіндік береді. Қамырдан, балықтан, еттен дайындалған тағамдарды, нанды, пиццаны пісіру үшін керемет ыңғайлы (үрмепешті алдын ала қыздыру, сонымен қатар, күнгірт қанықтыр табаларды қолдану міндетті болып табылады), бір деңгейде пісіру үрдісі.



желдеткіш сөндірулі, сонымен қатар жоғарғы және төменгі қыздырғыш.

Айналмалы тұтқаның осы жұмыс жағдайында үрмепеш «ҚАМЫР» режімінде жұмыс жасайды. Желдеткіш бар конвекциялы үрмепеш (☰) функциясы пісіру үдерісі кезінде ұсынылады.

Бақылау шамдары

Үрмепешті қосқанда екі сигнал шамы сары, қызыл, жанады. Сары түсті бақылау шамының жануы духовканың жұмысы туралы сигнал береді. Сөнген қызыл шам үрмепешке қажетті температура орнағанын хабарлайды. Егер аспаздық ұсыныстар тағамды қызған үрмепешке салуға кеңес берсе, мұны қызыл бақылау шамының алғашқы сөнуінен бұрын жасамау керек. Дайындау процесінде қызыл шам қосылатын және сөнетін болады (үрмепеш ішінде температураны ұстау). Сары бақылау шамы тұтқаның «Үрмепеш камерасын жарықтандыру жағдайында да жана алады.

Пешті қолдану*

Қуыру қызған грильден пайда болатын инфрақызыл сәулелердің тағамға әсер етуінің нәтижесінде жүзеге асырылады.

Пешті қосу үшін:

- Үрмепеш тұтқасының жағдайын «гриль» символымен белгіленген жағдайға орнату қажет.
- Үрмепешті 5 минут бойы қыздыру қажет (үрмепештің есігі жабық болуы керек).
- Азық-түлігі бар жайпақ табақты үрмепешке сәйкес жұмыс деңгейіне қойыңыз, ал істікте қуыру барысында – тура оның астына (істікшеден төмен) ағатын майға арналған жайпақ табаны орналастыру қажет.
- Қуыруды үрмепештің есігі жабық күйінде жүзеге асыру қажет.

Гриль» және «күшейтілген гриль» функциялары үшін температураны 250°C-қа, ал «конвекция және гриль» функциясы үшін ең үлкен температура 190°C-қа орнату қажет.

Назар аударыңыз!

Үрмепеш қолданылып жатқан кезде, қолжетімді бөліктері қызуы мүмкін. Үрмепешкебалаларды жақындатпауға кеңес береміз.

Істікті қолдану*

Істік үрмепеште дайындалып жатқан тағамды айналдыру арқылы қуыруға мүмкіндік береді. Негізінен, ол құс етін, қауаптарды, шұжықтарды және т.б. қуыру үшін қызмет етеді. Істік қозғалысының қосылуы мен сөндірілуі қуыру операциясының қосылуы мен сөндірілуімен бір уақытта жүзеге асырылады.

Қуыру үдерісінде осы функциялардың біреуін қолдану барысында қозғалтқыш уақытша тоқтауы немесе айналу бығыты өзгеруі мүмкін. Бұл қуыру уақытына және сапасына әсер етпейді.

Назар аударыңыз!

Істіктің жеке басқару тұтқасы жоқ.

Тағамды істікте дайындау:
(суретті қараңыз)

- Тағамды істікке орналастырыңыз да, шанышқылардың көмегімен бекітіңіз.
- Істіктің жақтауын үрмепеште жұмыс деңгейінен 3 см төмен орналастырыңыз.
- Істіктің ұшын қозғалтқыштың қарпығышына салыңыз. Қарпығыштың металл бөлігінің ойығы жақтауға тірелуі қажеттілігіне назар аударыңыз.
- Сапты айналдырыңыз.
- Жайпақ табақты үрмепеш камерасының ең төменгі деңгейіне салыңыз.
- Қуыруды үрмепештің есігі жабық күйінде жүзеге асыру қажет.

Сур.6у

*белгілі үлгілер үшін

Пісірме



































- Қаусырмаларды тақтаның зауыттық жабдықтауы болып табылатын жайпақ табаларда пісіруді ұсынамыз.
- Пісірмелерді бүйір жақтағы бағыттағыштарға салынатын өнеркәсіпті өндірістің жайпақ табалары мен қалыптарында пісіруге болады. Тағамдарды дайындау үшін қара түсті жайпақ табаларды пайдалануға кеңес беріледі, өйткені олар жылуды жақсы өткізеді және дайындау уақытын қысқартады.
- Ашық және жылтыр беттері бар қалыптар мен жайпақ табаларды әдеттегі қыздыру барысында (жоғарғы және төменгі қыздырғыштар) қолдану ұсынылмайды, осындай ыдысты қолдану барысында қамырдың асты піспей қалуы мүмкін.
- Шығыршық қыздырғышты пайдаланғанда духовканы алдын ала қыздыру міндетті емес. Басқа режимдер үшін тамақ дайындар алдында духовканы қыздыру керек.
- Қаусырмаларды үрмепештен шығармас бұрын олардың піскендігін таяқшаның көмегімен (ол құрғақ әрі таза болуы қажет) тексеру қажет.
- Пісірмені үрмепешті сөндіргеннен кейін онда 5 минутқа қалдыруды ұсынамыз.
- Температураны циркуляциялау функциясын пайдалана отырып дайындалған пісіру температурасы әдеттегі пісіруге қарағанда (төменгі және жоғарғы қыздырғышты қолдана отырып) 20-30 градусқа төмен.
- Анықтамалық кестелерде берілген пісірмелердің шамалары сіздің тәжірибеңіз бен қалауыңызға сәйкес өзгеруі мүмкін.
- Егер аспаздық кітаптардағы мәліметтер біздің ұсыныстарымыздан әжептәуір ерекшеленсе, осы нұсқаулықты басшылыққа алуыңызды сұраймыз.

Етті қуыру

- Үрмепеште ет 1кг-нан артық үлестермен дайындалады. Мөлшері аз үлестерді тақтаның газ жанарғысында дайындау ұсынылады.
- Дайындау үшін тұтқалары бар, жоғарғы температураның ықпалына әсер етпейтін, ыстыққа төзімді ыдысты қолдануға кеңес береміз.
- Тағамды торда немесе істікте дайындау барысында ең төменгі деңгейде судың аз ғана мөлшері бар жайпақ табаны орналастыру қажет.
- Кем дегенде бір рет, жартылай дайындық кезеңінде, етті екінші жағына аударып қою қажет, пісіру барысында уақыт өткен сайын етке бөлінген шырынын немесе ыстық тұздалған суды құйып тұрыңыз, етке салқын су бүруге кеңес берілмейді.

ТАҒАМДЫ ҮРМЕПЕШТЕ ДАЙЫНДАУ – ІС ЖҮЗІНДЕГІ КЕҢЕСТЕР

Еріксіз конвекциясы бар үрмепеш

Пісірменің түрі өнім	Үрмепештің функциялары 	Температура °C	Деңгей (   )	Уақыт (мин) 
		160 - 200	2 - 3	30 - 50
		150	3	25 - 35
		160 - 180	2 - 3	20 - 40*
		150	3	65 - 70
		220 - 240	3	10 - 15
		210 - 220	2	45 - 60
		190	2 - 3	60 - 70
		230-250	4	14 - 18
		225 - 250	2	120 - 150
		160 - 230	2	90 - 120
		190	2 - 3	70 - 90
		160 - 180	2	45 - 60
		190 - 210	2	40 - 50
		170 - 190	3	40 - 50

Назар аударыңыз!

Кестелерде берілген шамалар анықтамалық болып табылады және Сіздің аспаздық құштарлықтарыңыз бен тәжірибеңізге байланысты өзгеруі мүмкін.

Пайдаланушының ұқыптылығы және үрмепешті таза ұстау және оны дұрыс қүту оның апатсыз жұмысының мерзімін әжептәуір ұзартады.

Тазаламас бұрын, барлық тұтқалардың „●”/ „0” жағдайында тұрғанына аса назар аударатырып, үрмепешті сөндіру қажет. Тазалауды үрмепеш суығаннан кейін жүргізуге болады.

- Үрмепешті әр қолданудан кейін тазалаған жөн. Тазалау барысында жарық қосылады, бұл ішкі жұмыс бетін көруді жақсартуға мүмкіндік береді.
- Үрмепештің камерасын тек ыдыс жууға арналған сұйықтықтың аз ғана мөлшерін қосу арқылы жылы сумен ғана жуу қажет.

Үрмепеш

- Үрмепешті әр қолданудан кейін тазалаған жөн. Тазалау барысында жарық қосылады, бұл ішкі жұмыс бетін көруді жақсартуға мүмкіндік береді.
- Үрмепештің камерасын тек ыдыс жууға арналған сұйықтықтың аз ғана мөлшерін қосу арқылы жылы сумен ғана жуу қажет.
- **Steam Clean бумен тазалау***
- Үрмепештің астынан санағандағы бірінші деңгейге қойылған тостағанға 0,25 л (1 стақан) су құйыңыз.
- Үрмепештің есігін жабыңыз.
- Температураны реттегішінің тұтқасын 50°C жағдайына, жұмыс режимін таңдау тұтқасын «төменгі қыздырғыш» жағдайына орнатыңыз.
- Үрмепештің камерасын шамамен 30 минутқа қыздырыңыз.
- Үрмепештің есігін ашыңыз, камераның ішкі көлемін шүберекпен және губкамен сүртіңіз, сосын ыдыс жууға арналған сұйықтықтың аз ғана мөлшерін қосу арқылы жылы сумен жуу қажет.
- **Назар аударыңыз.** Бумен тазалаудан кейін қалған ылғал тақта астында тамшылар немесе су қалдықтары түрінде болуы мүмкін.
- Үрмепештің камерасын жуғаннан кейін, оны құрғатып сүрту қажет.

Үрмепеш жарықтандыруының шамын алмастыру

Электр тоғымен зақымдану мүмкіндігін болдырмау үшін шамды алмастырмас бұрын құралдың сөндірілгеніне көз жеткізіңіз.

- Басқарудың барлық тұтқаларын „●”/ „0” жағдайына орнатыңыз және қоректендіруді ажыратыңыз.
- Шамның қалпағын бұрап шығарыңыз және жууыңыз, оны құрғатып сүртіңіз.
- Жарықтандыру шамын ұяшықтан бұрап шығарыңыз, қажет болған жағдайда, оны жаңасымен алмастырыңыз
 - жоғарғы температуралы шамды (300 °C) шамалары:
 - кернеуі 230
 - қуаты 25 W – E14 қимасы Сур. 9
- Шамды бұрап шығарыңыз. Шамның керамикалық ұяшыққа дұрыс орнатылуына назар аударыңыз.
- Шамның қалпағын бұрап шығарыңыз.

*белгілі үлгілер үшін

D*, әріпімен белгіленген бүркеме пештер оңай алынатын бүркеме пештің қосымша сымдық бағыттауыштарымен (сатыларымен) жабдықталған. Оларды жууға алып шығу үшін алдында орналастырылған бекіткішті алу керек, содан соң бағыттауышты тартып артқы бекіткішінен ажырату керек.

Сур. 10

Dp* әріпімен белгіленген бүркеме пештердің телескоптық бағыттауыштары бар, олар сымды бағыттауыштарға бекітілген. Бағыттауыштарды сымдық бағыттауыштармен бірге суырып алып, жуу керек. Оларға табандарды орналастыру алдында оларды алу керек (егер бүркеме пеш қызған болса бағыттауыштарды табандардың артқы жиектерінен ұстай отырып суырып алу керек), содан соң табандармен бірге итеріп қайта салу керек.

Сур. 10а

- Типінде **K*** әріпімен белгіленген плиталар арнайы каталитикалық эмальмен жабындалған ендірімелермен жабдықталған. Осы эмальдың арқасында маймен ластану және тамақ қалдықтары өздігімен егер олар кеуіп кетпесе немесе күйіп кетпесе жойылады (тамақ және май қалдықтары духовканы ұзақ қолмен тазалауға жол бермеу үшін кеуіп кетпегенше және жабысып қалмағанша жылдам бөліп алу қажет). Духовканы каталитикалық тазалау үшін 250°C температурасын орната отырып, оны 1 сағатқа қосып қою қажет. Егер тамақ қалдықтары кішкентай болатын болса, онда үрдісті қысқартуға болады.

Маңызды!

Каталитикалық тазалау үрдісі қуатты үнемдеумен байланысты болғандықтан, әрбір тазаламас бұрын ластану деңгейін тексеру қажет. Каталитикалық тазалау тиімділігін төмендету айқындалғаннан кейін эмаль ендірімелерді жаңаларына ауыстыруға болады. Ендірімені қызмет көрсету орталығында немесе саудадан сатып алуға болады. Стандарттық тазалау жағдайында каталитикалық эмальдың механикалық әсеріне сезімтал екендігін есте сақтау қажет, сондықтан қырғыш тазалағыш құралдарды және қатты губкаларды қолдануға болмайды.

Сур. 10b

Жүйелі түрде қарау

Үрмепешті таза ұстауға қажетті әрекеттерден басқа, төмендегілерді де орындаған жөн:

- Басқару элементтерінің жұмысын және тақтаның жұмыс топтарын жүйелі түрде тексеруді жүргізген жөн. Келілдік мерзімі аяқталғаннан кейін, кем дегенде екі жылда бір рет қызмет көрсету орталығында тақтаның техникалық жағдайын тексеріп тұру қажет.
- Айқындалған пайдалану ақауларын жойған жөн.
- Қажет болған жағдайда, істен шыққан бөліктер мен түйіндерді алмастырған жөн.

Назар аударыңыз!

Барлық жөндеу және реттеуші жұмыстар сәйкес қызмет көрсету орталығымен немесе қажет біліктілігі мен рұқсату бар маман жүргізу қажет.

Есікті алу

Үрмепеш камерасының ішіне ыңғайлы қолжетімділік және оны тазалау үшін есігін алып тастауға болады. Ол үшін, оны ашыңыз да, ілмекте орналасқан сақтандырғышты көтеру қажет. Есікті жартылай жабыңыз да, көтеріңіз, сосын есікті өзіңізге қарай тартыңыз тартыңыз. Есікті тақтаға орнату үшін әрекетті соңынан бастап қайталаңыз. Орнату барысында ілмек бөліктерінің дұрыс үйлесуіне назар аударған жөн. Үрмепештің есігін орнатып болғаннан кейін міндетті түрде сақтандырғышты түсіру қажет. Әйтпесе, есікті жауып жатқан кезде, ілмектер зақымдануы мүмкін.

Сур.11 - Ілмектердің сақтандырғыштарын жылжытыңыз

Ішкі әйнекті алу*

1. Крест тәрізді бұрауыштың көмегімен бүйір ілгештерде орналасқан бұрандаларды бұрап алыңыз (Сур. 11А).
2. Ілгештерді жалпақ бұрауыштың көмегімен итеріңіз де, есіктің үстіңгі тақтайшаны алыңыз (Сур.11А, 11В).
3. Ішкі әйнекті бекіткіштен алыңыз (есіктің төменгі бөлігінде)(Сур. 11С).
4. Әйнекті тазалағыш құралдың аз ғана мөлшері қосылған жылы сумен жуып алыңыз. Әйнекті орнату үшін әрекетті соңынан бастап жасау қажет. Әйнектің тегіс бөлігі жоғарыда болуы қажет.

Сур.11С - Ішкі әнекті алу

Есікті алу

Үрмепеш камерасының ішіне ыңғайлы қолжетімділік және оны тазалау үшін есігін алып тастауға болады. Ол үшін, оны ашыңыз да, ілмекте орналасқан сақтандырғышты көтеру қажет (12А сурет). Есікті жартылай жабыңыз да, көтеріңіз, сосын есікті өзіңізге қарай тартыңыз тартыңыз. Есікті тақтаға орнату үшін әрекетті соңынан бастап қайталаңыз. Орнату барысында ілмек бөліктерінің дұрыс үйлесуіне назар аударған жөн. Үрмепештің есігін орнатып болғаннан кейін міндетті түрде сақтандырғышты түсіру қажет. Әйтпесе, есікті жауып жатқан кезде, ілмектер зақымдануы мүмкін.

Сур. 12А - Ілмектердің сақтандырғыштарын жылжытыңыз

Ішкі әйнекті алу*

1. Жалпақ бұранда көмегімен, ақырындап бүйір жақтарынан көтеріп, есіктің жоғарғы тақтайшасын итеріп шығару керек. (Сур. 12В).
2. Есіктің жоғарғы тақтайшасын алып шығыңыз. (Сур. 12В и 12С).
3. Ішкі әйнекті бекіткіштен алыңыз (есіктің төменгі бөлігінде) Сур. 12D, 12D1.
4. Әйнекті тазалағыш құралдың аз ғана мөлшері қосылған жылы сумен жуып алыңыз. Әйнекті орнату үшін әрекетті соңынан бастап жасау қажет. Әйнектің тегіс бөлігі жоғарыда болуы қажет. Назар аударыңыз! Жоғарғы тақтайшаны есіктің екі жағынан бір уақытта баспаңыз. Есіктің жоғарғы тақтайшасын дұрыс орнату үшін, алдымен есікке тақтайшаның сол жақ соңын қою, ал оң жақ соңын «шертпені» естімегенше дейін басу. Кейін тақтайшаны сол жағынан «шертпені» естімегенше дейін басу.

Сур. 12D - Ішкі шыны панельдердің шешілуі.

3 шыны панельдері.

Сур. 12D1 - Ішкі шыны панельдердің шешілуі.

2 шыны панельдері.

АПАТТЫ ЖАҒДАЙЛАРДАҒЫ ІС-ӘРЕКЕТ

Әр апатты жағдайда:

- Үрмепештің жұмыс түйіндерін сөндірген жөн.
- Электр қорегін ажыратыңыз.
- Маманды шақырыңыз.
- Кестедегі нұсқауларды орындай отырып, кейбір ұсақ ақауларды пайдаланушың өзі де жөндей алады. Қызмет көрсету орталығына хабарласпас бұрын, кестені қарап шығыңыз

*белгілі үлгілер үшін

АПАТТЫ ЖАҒДАЙЛАРДАҒЫ ІС-ӘРЕКЕТ

ПРОБЛЕМА	ПРИЧИНА	ДЕЙСТВИЯ
1.Электрика жұмыс жасамайды	Қоректендірудің жоқтығы	Сақтандырғышты тексеріңіз, күйіп кеткенін алмастырыңыз
2. Таймердің жұмыс жасамайды	Құрал желіден ажыратылған немесе кернеу уақытша жоқ болды.	Ағымдағы уақытты орнатыңыз (Таймерді пайдалану бойынша нұсқауларды қараңыз).
3.Үрмепештің жарықтандыруы жұмыс істемей тұр	Шам бұралып қалған немесе жанып кеткен.	Шамды бұраңыз немесе оны алмастырыңыз (Үрмепештің күтімі және тазалау тарауын қараңыз).

ТЕХНИКАЛЫҚ ДЕРЕКТЕР

Номиналды кернеуі	230V~ 50 Гц
Номиналды қуаттылығы	max. 2,9 кВт
Тақтаның көлемі (ЕНІ / ТЕРЕҢДІГІ / БИІКТІГІ)	59,5 / 59,5 / 57,5 см

EN 60335-1, EN 60335-2-6 Нормативтеріне сәйкес келеді

Өндірушінің мәлімдемесі

Осымен өндіруші тұрмыстық аспабының төмендегі көрсетілген негізгі талаптар мен басшылықтарына сәйкес келеді деп куәландырады;

- төменвольтті жабдықтар директивасы 2014/35/ЕС,
- электромагниттік үйлесімділік директивасы 2014/30/ЕС,
- қоршаған ортаны жобалау директивасы 2009/125/ЕС,
- „төмен вольтты жабдықтардың қауіпсіздігі үшін” талап TP TC 004/2011,
- „техникалық құралдардың электромагниттік үйлесімділігі” талап TP TC 020/2011

Аспап **EAC** сәйкестікті белгісімен таңбаланады, және оған нарықты бақылау мекемелерге ұсынылатын сәйкестік сертификаты беріледі.

Плита «Hansa» поєднує в собі такі властивості, як виключна простота використання і стовідсоткова ефективність. Після ознайомлення з інструкцією у Вас не виникне труднощів щодо обслуговування плити.

духовка, при випуску з заводу, перед запакуванням була ретельно перевірена на спеціальних стендах на предмет безпеки та працездатності.

Просимо Вас уважно прочитати інструкцію з використання перед тим, як увімкнути прилад. Дотримання викладених у ній вимог попередить невірне використання плити.

Інструкцію слід зберегти та тримати у легко доступному місці. Для попередження нещасних випадків слід послідовно дотримуватися положень інструкції з використання.

Увага!

Духовку використовувати тільки після ознайомлення з даною інструкцією. духовка призначена виключно для домашнього використання. Виробник залишає за собою право внесення змін, які не впливають на роботу приладу.

ЗМІСТ

ПОЛОЖЕННЯ З ТЕХНІКИ БЕЗПЕКИ

ОПИС ВИРОБУ

УСТАНОВКА

ЕКСПЛУАТАЦІЯ

ПРИГОТУВАННЯ ЇЖИ У ДУХОВЦІ - ПРАКТИЧНІ ПОРАДИ

ЧИСТКА І ОБСЛУГОВУВАННЯ ДУХОВКИ

ПОРЯДОК ДІЙ У НАДЗВИЧАЙНИХ СИТУАЦІЯХ

ТЕХНІЧНІ ДАНІ

35

37

38

39

42

44

45

46

ЯК ЗАОЩАДЖУВАТИ ЕЛЕКТРОЕНЕРГІЮ



Рациональне використання електроенергії дозволяє не лише знизити витрати, але й зберегти навколишнє середовище. Виконання наступних простих правил дозволить допомогти досягти найкращих результатів:

- Використання духовки тільки для приготування великого обсягу їжі. М'ясо вагою до 1 кг вигідніше готувати у каструлі на варильній поверхні.

- Використання залишкового тепла духовки. Якщо страва готується більш ніж 40 хвилин, вимкніть духовку за 10 хвилин до завершення приготування.

Увага! Якщо використовується таймер, поставте його на більш короткий час.

- Обережно відчиняйте дверці духовки. Забруднені ущільнювачі дверцят духовки призводять до втрати тепла. Забруднення на ущільнювачах слід прибирати одразу.

- Не розміщуйте плити поблизу холо-дильників/морозильних камер. Без потреби зростає використання електроенергії.



Для транспортування прилад було захищено від пошкоджень упаковкою. Після видалення упаковки, просимо Вас позбутися її частин способом, який не принесе шкоди навколишньому середовищу. Усі матеріали, які були використані для виготовлення упаковки, є

безпечними, на 100% підлягають переробці та позначені відповідним знаком.

Увага! До пакувальних матеріалів (поліетиленові пакети, куски пінопласту та т. і.) у ході розпакування не можна допускати дітей.



По завершенню терміну використання даний прилад не можна викидати, який розміщений на приладі, його слід здати до пункту приймання та переробки електричних та електронних приладів. Про це інформує знак, який розміщений на приладі, інструкції з використання та упаковці.

У приладі використані матеріали, які підлягають повторному використанню відповідно до їх позначень. Завдяки переробці, використанню матеріалів або іншої форми використання відпрацьованих приладів Ви внесете значний внесок у збереження навколишнього середовища.

Інформація про відповідний пункт утилізації використаних приладів Ви зможете отримати у місцевій адміністрації.

Увага. Пристрій і його доступні частини нагріваються під час роботи. Необхідно мінімалізувати ризик дотику до нагрівальних елементів. Не залишайте дітей, котрі не досягли восьмирічного віку, біля плити без нагляду.

Даний пристрій не призначений для використання дітьми, котрі не досягли восьмирічного віку та особами з обмеженими фізичними, сенсорними або психічними можливостями, з відсутнім досвідом чи знаннями, необхідними для експлуатації даного пристрою, за виключенням випадків, коли використання здійснюється під наглядом або згідно з інструкцією з експлуатації обладнання, наданій особами, відповідальними за їхню безпеку. Не допускайте, щоб діти гралися з обладнанням. Чищення і технічне обслуговування пристрою не повинно здійснюватися дітьми без нагляду дорослих.

Під час роботи прилад нагрівається. Необхідно бути обережним, не торкатися гарячих частин всередині духовки.

При використанні духовки, доступні частини можуть нагрітися. Рекомендується не підпускати до духовки дітей.

Увага. Не використовуйте для чищення скляної панелі дверцят абразивні засоби чи металеві шкребки, оскільки вони можуть пошкодити поверхню й привести до появи тріщин

Увага. Для того, щоб виключити можливість ураження електричним струмом перед заміною лампочки впевніться, що прилад вимкнено.

Для чищення духовки не застосовуйте парові очисники.

ВКАЗІВКИ ЩОДО БЕЗПЕКИ ЕКСПЛУАТАЦІЇ

- Необхідно стежити, щоб дрібне кухонне обладнання та проводи не торкалися нагрітої духовки та варильної поверхні, оскільки ізоляція цього приладу не розрахована на високі температури.
- Не можна залишати плиту без нагляду під час смаження. Масла та жири можуть загорітися в результаті википання або нагрівання.
- Не варто ставити на відкриті дверці духовки посуд вагою понад 15 кг
- Не використовувати грубі миючі засоби або гострі предмети для чистки скла дверцят, т. я. вони можуть подряпати поверхню та призвести до появи тріщин на склі.
- Не можна використовувати технічно несправну духовку. Усі недоліки мають бути ліквідовані тільки кваліфікованим персоналом.
- У будь-якому виникненні технічних несправностей, негайно вимкніть електричне живлення духовки і повідомте про необхідність ремонту.
- Неухильно дотримуйтесь вимог та роз'яснень даної інструкції. Не допускати до експлуатації осіб, які не були ознайомлені з її змістом.

ОПИС ВИРОБУ

1a

- 1 Ручка регулятора температури
- 2 Ручка вибору функції духовки
- 3 Контрольна лампа терморегулятора
- 4 Контрольна лампа роботи
- 5 Електронний програматор

ОПИС ВИРОБУ:

- 3a Деко для запікання*
- 3b Решітка для грилю (решітка для сушіння)
- 3c Піддон для смаження*
- 3d Вертель – і виделки*
- 3e Дротяні напрямні

*для певних моделей

Монтаж духовки

Приміщення кухні має бути сухим та провітрюваним, мати справну вентиляцію, а розміщення духовки має забезпечувати вільний доступ до елементів управління. Духовка виготовлена у категорії Y. Меблі повинні мати облицювання, а клей, яким вона приклеєна, витримувати температуру 100°C. У іншому випадку можлива деформація поверхні чи облицювання. Підготувати отвір розміром, який зазначено на малюнках 2А-налаштування під кришкою, 2В-високе влаштування. За наявності у шафі задньої стінки, в ній необхідно вирізати отвір для електричних проводів. Повністю вставити духовку у отвір, закріпивши її за допомогою чотирьох гвинтів. (С).

Підключення духовки до електромережі

- Перед підключенням духовки до електричної мережі, необхідно ознайомитися з інформацією на щитку.
- Духовка призначена для живлення від мережі однофазного змінного струму (230 В 1N~50 Гц) і оснащена кабелем живлення 3 х 1,5 мм² довжиною приблизно 1,5 м, вилкою з контактом заземлення.
- Розетка мережі живлення повинна мати стержень заземлення. Після встановлення духовки необхідно, щоб користувач мав доступ до розетки мережі живлення.
- Перед підключенням духовки до гнізда необхідно переконатися, що:
 - запобіжник та електрична мережа витримують навантаження плити, коло живлення, розетки повинні бути захищені запобіжником номіналом не менше 16 А,
 - електрична мережа оснащена ефективним заземленням, що відповідає вимогам діючих норм і законоположень,

Після встановлення духовки повинен бути доступ до вилки.

Увага!

У випадку пошкодження незнімного кабелю живлення, його необхідно замінити на підприємстві виробника або у спеціалізованому сервісному центрі кваліфікованим працівником для уникнення небезпеки.

Перед першим увімкненням духовки

- зняти елементи упаковки, очистити духову шафу від засобів фабричної консервації,
- виїняти обладнання духової шафи та промити теплою водою із додаванням м'якого засобу для миття посуду,
- увімкнути вентиляцію у приміщенні або відкрити вікно,
- прогріти духовку (за температури 250 градусів С близько 30 хв.), приборати забруднення та ретельно вимити.

Внимание!

Нужно установить текущее время таймера (см. инструкцию эксплуатации таймера).

Если текущее время не установлено, духовка работать не будет.

Камеру духовки необхідно мити виключно теплою водою із додаванням невеликої кількості рідини для миття посуду.

Електронний таймер

Таймер призначений для налаштування індикації часу (аналоговий годинник) і управління роботою духовки (за допомогою перемикача і значків індикаторів). Після натиснення перемикача можна налаштувати: час, час початку готування, а також час закінчення приготування їжі, налаштувати сигнал сповіщення (таймер сповіщення).

Налаштування поточного часу.

Для налаштування годинника слід коротко натиснути перемикач 4 рази, поки не почне блимати іконка .

Для налаштування поточного часу слід повертати перемикач вправо або вліво. Через 10 секунд після припинення налаштування електронний таймер автоматично вийде з режиму налаштування. УВАГА: після підключення пристрою до мережі електроживлення, іконка  блимає, нагадуючи про необхідність налаштування годинника. Натиснути на перемикач, і іконка перестане блимати.

Використання духової шафи у ручному режимі.







В режимі заводських налаштувань Таймер дозволяє вручну увімкнути духовку за допомогою перемикача духовки (незалежного від Таймера). УВАГА: після підключення пристрою до мережі живлення, запуск реле Таймера займає кілька хвилин.

Налаштування таймера сповіщення.

Таймер сповіщення дозволяє налаштувати проствий звуковий сигнал, який звучить після закінчення заданого часу, без активації функції готування (режим таймера сповіщення).

Щоб налаштувати „сигнал сповіщення”

Мал.6j

-  - перемикач режимів роботи
-  - іконка годинника
-  - іконка сповіщення
-  - іконка часу закінчення
-  - іконка часу початку
-  - LED-підсвічення ікон

(режим таймера сповіщення), слід 3 рази натиснути на перемикач, поки іконка  не почне блимати. Для налаштування часу таймера сповіщення, слід повертати перемикач вправо або вліво (мінімальний час налаштування - 2 хвилини).

Іконка „таймера сповіщення” блимає кілька секунд після останнього повороту перемикача.

Програму можна підтвердити натисненням на перемикач.

Після підтвердження програми іконка  світиться, починається відлік часу, сигнал сповіщення вимкнеться автоматично. Для індикації програми слід натиснути і відпустити перемикач: Таймер покаже вибрану програму.

Якщо „час таймера сповіщення” = „поточному часу”, блимає іконка таймера сповіщення  і звучить звуковий сигнал. Щоб вимкнути звуковий сигнал, слід натиснути і відпустити перемикач. Якщо сигнал сповіщення не буде вимкнено, через 1 хвилину звуковий сигнал вимкнеться, а іконка „таймера” блиматиме, поки не буде натиснуто на перемикач.

Щоб „скинути” таймер сповіщення, після підтвердження програми слід натиснути перемикач і утримувати його кілька секунд.

Програму буде анульовано, і годинник перейде в ручний режим готування.



УВАГА: таймер сповіщення можна використовувати, тільки якщо не налаштовано активну програму готування, а перемикач функції духовки знаходиться у положенні „вимкнено”.

Приготування їжі в напівавтоматичному режимі - налаштування часу закінчення готування



Налаштування часу закінчення приготування їжі дозволяє відразу почати готування і автоматично закінчити його у запланований час.

Для налаштування часу завершення готування їжі слід коротко натиснути 2 рази перемикач, поки не почне блимати іконка . Для подовження або скорочення часу готування слід повернути перемикач вправо або вліво (мінімальний час налаштування - 2 хвилини).

Іконка  блимає кілька секунд після останнього повороту перемикача. Програму можна підтвердити натисненням на перемикач.

Після підтвердження програми починається приготування їжі, сигнал  сповіщення вимкнеться автоматично. Іконка  світиться. Готування їжі закінчиться, коли „Заданий час завершення = Поточному часу”.



Для індикації програми слід натиснути і відпустити перемикач; Таймер покаже вибрану програму.

Після закінчення готування блимає іконка  і звучить сигнал сповіщення. Через  хвилину звуковий сигнал вимкнеться, а іконка  блимає, поки не буде натиснуто перемикач.

Для анулювання програми до її завершення, слід натиснути перемикач і утримувати його кілька секунд, тоді програму буде анульовано, а Таймер перейде в ручний режим готування.



Приготування їжі в автоматичному режимі - налаштування часу початку і часу закінчення готування.

Налаштування часу початку приготування їжі дозволяє автоматично почати і закінчити приготування відповідно до заданого часу. Щоб запрограмувати час початку готування, слід коротко натиснути 1 раз перемикач, поки іконка  не почне блимати.

Для налаштування часу початку приготування їжі слід повертати перемикач вправо або вліво. Іконка  блимає кілька секунд після останнього повороту перемикача. Якщо за цей час не повертати і не натискати перемикач, годинник автоматично перейде до індикації часу і програму буде анульовано. Після натиснення перемикача, час початку приготування зберігається (іконка  світиться) і Таймер переходить до налаштування часу завершення приготування (іконка  починає блимати).

Налаштування  здійснюється так само, як налаштування часу початку. Для налаштування часу слід повертати перемикач вправо або вліво (мінімальний час налаштування - 2 хвилини).

Іконка  блимає кілька секунд після останнього повороту перемикача. Програму можна підтвердити натисненням на перемикач.

Іконки  і  світяться. Приготування почнеться, коли „Заданий час початку = Поточному часу”, і закінчується, коли „Заданий час завершення = Поточному часу”.

Для анулювання програми до її завершення, слід натиснути перемикач і утримувати його кілька секунд, тоді програму буде анульовано, а Таймер перейде в ручний режим готування.

Духовка з вимушеною циркуляцією повітря (з вентилятором)

Духовка нагрівається за допомогою нижнього і верхнього нагрівальних елементів та грилю. Керування роботою даної духовки здійснюється за допомогою ручки вибору режиму роботи, (встановлення ручки у положення, що відповідає вибраній функції),

Рис.6m
та ручки регулювання температури (встановлення ручки на вибрану температуру).

Рис.6k
Сендіру екі тұтқасын да „●” / „0” қалпына қою арқылы жүзеге асырылады.

Увага!

Ввімкнення нагрівання (нагрівального елемента тощо) при ввімкненні будь-якої функції духовки можливе лише після налаштування температури.

0 Тұтқасының ықтимал қалыптары



незалежно освітлення духовки

За допомогою встановлення поворотної ручки на дану позицію загоряється світло у духовій шафі.



Швидке розігрівання

Ввімкнений верхній нагрівач, гриль і вентилятор. Використовується для попереднього нагрівання духовки.



Розморожування

Ввімкнений лише вентилятор, усі нагрівачі вимкнені.



увімкнений вентилятор та «ГРИЛЬ»

В даному положенні поворотної ручки духовка працює у функції «ГРИЛЬ» разом з вентилятором. Використання даної функції на практиці дозволяє прискорити процес запікання та посилити смакові якості страви.



функція «Посилений «ГРИЛЬ» («Супер-Гриль»)

Увімкнення функції «Посилений «ГРИЛЬ» дозволяє випікати при одночасно увімкненому верхньому нагрівачі. Дана функція дозволяє застосовувати більш високу температуру у верхній робочій частині духовки, в наслідок чого страви рум'яніють більше, дана функція дозволяє також запікання великих порцій.



Запікання «ГРИЛЬ» до рум'яного стану страви, застосовується для запікання маленьких порцій м'яса: стейків, шинцелів, риби, тостів, ковбасок, запіканок (страва, що випаєється не може бути товще 2-3 см, у процесі запікання страву потрібно перевернути на іншу сторону).



Ввімкнений нижній нагрівальний елемент

У цьому положенні ручки в духовці функціонує лише нижній нагрівальний елемент. Запікання тіста знизу (напр., мокре тісто і тісто, фаршироване фруктами).



увімкнений верхній та нижній нагрівач

Встановлення поворотної ручки в даному положенні дозволяє нагрівати духовку конвекційним способом. Найкраще підходить для запікання страв з тіста, риби, м'яса, хліба, піци (обов'язковим є попереднє розігрівання духовки, а також застосування темних дек), процес випікання на одному рівні.



Ввімкнений вентилятор, нижній і верхній нагрівальні елементи

У цьому положенні ручки духовки виконується функція тісто. Духовка традиційна з вентилятором.

Під час виконання функції з  і якщо регулятор температури знаходиться у нульовому положенні, працює лише вентилятор. У цьому положенні можна охолоджувати страви або камеру духовки.

Контрольна лампа

Увімкнення духовки супроводжується світінням двох сигнальних лампочок, жовтої та червоної. Світло контрольної лампочки жовтого кольору свідчить про роботу духовки.

Потухла червона лампочка інформує про те, що в духовці встановилась необхідна температура. Якщо кулінарні рекомендації радять ставити страву у розігріту духовку, то це потрібно робити не раніше, ніж перше ввімкнення червоної контрольної лампочки. У ході приготування червона лампочка буде вмикатися та вимикатися (підтримка температури всередині духовки). Жовта контрольна лампочка може також горіти при положенні ручки «Освітлення камери духовки».

Експлуатація грилю*

Грилювання відбувається внаслідок дії на блюдо інфрачервоного випромінювання, що випромінюється розпеченим грилем.

Щоб ввімкнути гриль, необхідно:

- встановити ручку духовки в положення, позначене символом
- прогріти духовку протягом приблизно 5 хвилин (при закритих дверях духовки).
- вставити у духовку деко зі стравою у відповідний паз, а у випадку грилювання на рожні, деко для збирання жиру слід вставити у паз безпосередньо під рожном,
- закрити двері духовки.

Для функції гриль та посилений гриль температуру необхідно встановити на 250°C, а для функції грилю з вентилятором – на 190°C.

Увага!

Під час грилювання двері духовки повинні бути закриті. Під час роботи грилю елементи духовки можуть нагріватися. Не рекомендується допускати дітей до духовки.

Використання вертела*

Вертел дозволяє смажити страву, що готується в духовці, повертаючи її. Головним чином він служить для підсмажування птиці, шашликів, ковбасок тощо. Увімкнення та вимкнення руху вертела здійснюється одночасно з увімкненням та вимкненням операції смаження - «гриль» При використанні однієї з цих функцій у процесі підсмажування може відбутися тимчасова зупинка двигуна або зміна напрямку обертання. Це не впливає на час та якість смаження.

Увага!

Веретено не має окремої ручки управління.

Приготування страви на вертелі:
(див. малюнки)

- поставити їжу на вертел та закріпити за допомогою вилок,
- раму вертела розмістити в духовці на 3 знизу робочому рівні,
- кінець вертела вставити у захват двигуна. Зверніть увагу на те, щоб виїмка металічної частини захоплення спіралась на раму,
- викрутити руків'я,
- вставити піднос на самий нижній рівень камери духовки,
- Смаження слід проводити при закритих дверцятах духовки.

Рис.6у

* для певних моделей

Випічка

- Рекомендується випікати пироги на піддонах, які є заводським обладнанням плити,
- Випічку можна виготовляти у формах та на піддонах промислового виробництва, які ставляться на бокові направляючі. Для приготування продуктів харчування рекомендується використовувати піддони чорного кольору, оскільки вони краще проводять тепло та зменшують час приготування,
- Не рекомендується використовувати форми й жирівки зі світлою та блискучою поверхнею при звичному нагріванні (верхній та нижній нагрівачі), використання такого посуду може призвести до того, що тісто не пропечеться знизу,
- При використанні кільцевого нагрівача попереднє прогрівання духовки не обов'язкове. Для інших режимів, перед приготуванням продуктів духовку слід розігріти,
- Перед тим, як вийняти пироги з духовки, потрібно перевірити їх готовність за допомогою палички (яка має залишитися сухою та чистою),
- Рекомендується залишити випічку у духовці на 5 хвилин після її вимкнення,
- Температура випічки, приготованої із використанням функції циркуляції температури зазвичай на 20-30 градусів нижче, ніж при звичайному випіканні (з використанням нижнього та верхнього нагрівача),



































- Параметри випічки, наведені у таблицях, є довідковими, та можуть змінюватися відповідно до Вашого досвіду та смаків,
- Якщо дані в кулінарних книгах значно відрізняються від наших рекомендацій, просимо керуватися цією інструкцією.

Смаження м'яса

- У духовці готується м'ясо порціями більше 1 кг. Порції, вага яких менше, рекомендується готувати на газових горілках плити,
- Для приготування рекомендується використовувати жаростійкий посуд, із ручками, які не піддаються впливу високої температури,
- При приготуванні їжі на решітці чи вертелі на самому низькому рівні необхідно розмістити деку з невеликою кількістю води,
- Мінімум один раз, на етапі напівготовності, слід перевернути м'ясо на іншу сторону, у процесі запікання час від часу поливати м'ясо соком, що виділяється або гарячою солоною водою, поливати м'ясо холодною водою не рекомендується.

ПРИГОТУВАННЯ ЇЖИ У ДУХОВЦІ - ПРАКТИЧНІ ПОРАДИ

Духовка з вимушеною циркуляцією повітря (з вентилятором)

Вид випічки продукт	Функції духовки 	Температура °C	Рівень (   )	Час [хв.] 
		160 - 200	2 - 3	30 - 50
		150	3	25 - 35
		160 - 180	2 - 3	20 - 40*
		150	3	65 - 70
		220 - 240	3	10 - 15
		210 - 220	2	45 - 60
		190	2 - 3	60 - 70
		230-250	4	14 - 18
		225 - 250	2	120 - 150
		160 - 230	2	90 - 120
		190	2 - 3	70 - 90
		160 - 180	2	45 - 60
		190 - 210	2	40 - 50
		170 - 190	3	40 - 50

Увага!

Параметри, які наведені в таблицях є довідковим та можуть змінюватися в залежності від Ваших кулінарних вподобань та досвіду.

- Духовку слід чистити після кожного використання. При очищенні вмикається освітлення, що дозволяє покращити видимість всередині робочого простору.
- Камеру духовки слід мити тільки теплою водою з додаванням невеликої кількості рідини для миття посуду.
- **Очищення паром «Steam Clean»***
 - у миску, яка поставлена на перший знизу рівень духовки, налити 0,25 л води (1 стакан),
 - закрити дверці духовки, - ручку регулятора температури встановити на положення 50°C, ручку вибору режиму роботи в положення «нижній нагрівач» 
 - нагрівач камери духовки близько 30 хвилин,
 - відчинити дверцята духовки, внутрішній об'єм камери протерти ганчіркою чи губкою, потім промити теплою водою з додаванням рідини для миття посуду.

Духовки, позначені літерою **D***, обладнано легко висувними дротяними напрямними (решітками) вкладок духовки. Щоб їх вийняти для миття слід потягнути за кріплення, розташоване спереду, потім потягнути за напрямну і зняти її із заднього кріплення.

Рис 10

Духовки, позначені літерами **Dp*** мають висувні телескопічні напрямні із нержавіючої сталі, прикріплені до дротяних напрямних. Направляючі необхідно знімати і мити разом з дротяними направляючими. Перед встановленням на них дек, їх необхідно висунути (якщо духовка гаряча, направляючі потрібно висунути, зачепивши заднім краєм дека за упори у передній частині направляючих) і потім висунути разом з деком. Потрібно висунути, зачепивши заднім краєм дека за упори у передній частині направляючих) і потім висунути разом з деком.

Рис 10а

- Плити, марковані у специфікації типу літерою **K***, обладнані вставками, покритими спеціальною самоочисною емаллю. Завдяки цій емалі жирові забруднення або залишки страв можуть самочинно усуватися, якщо вони не засохли і не підгоріли (залишки їжі і жиру необхідно якнайшкороше відділити, поки вони ще не засохли і не запеклися, у цьому разі можна уникнути тривалого самоочищення духовки). Для проведення самоочищення духовки, її необхідно ввімкнути на 1 годину і встановити температуру – 250°C. Якщо залишки страв незначні, процес можна скоротити.

Увага! Залишкова волога після парової очистки може мати вигляд крапель чи залишків води під плитою.

- Після миття камери духовки, її слід витерти насухо.

Увага!

для чистки та підтримки в робочому стані скляних поверхонь не використовувати чистильні засоби, які містять абразиви.

Заміна лампочки освітлення духовки

Для того, щоб виключити можливість ураження електричним струмом перед заміною лампочки впевніться, що прилад вимкнено.

- Усі ручки управління встановити у положення „0” / „0” та вимкнути живлення,
- Вивернути та промити ковпак лампочки, витерти його насухо.
- Вивернути освітлювальну лампочку з гнізда, за необхідності замінити її на нову лампочку високотемпературна (300°C) з параметрами:
 - напруга 230
 - потужність 25 W - різьба E14.

Рис 9 - Лампочка духовки

- Вкрутити лампочку. Зверніть увагу на правильну установку лампочки у керамічне гніздо.
- Вкрутити ковпак лампочки.

Важливо!

Оскільки процес самоочищення пов'язаний з розходом електроенергії, перед кожною чисткою необхідно перевірити рівень забруднення. Після того, як самоочисні властивості вкладки погіршаться, її можна замінити на нову. Вкладки можна придбати у пунктах сервісного обслуговування або у роздрічному продажу. У випадку вибору традиційного методу чищення, необхідно пам'ятати, що самоочисна емаль вразлива на стирання, а, отже, для їх чистки не можна використовувати ні їдких засобів, ні жорстких ганчірок.

Рис 10б

*для певних моделей

Періодичний огляд

Окрім дій, які необхідні для підтримання духовки у чистоті, необхідно:

- проводити періодичні перевірки роботи елементів управління та робочих груп плити. Після закінчення гарантійного строку, мінімум раз на два роки, необхідно проводити огляд технічного стану плити у сервісному центрі,
- усунувати виявлені експлуатаційні дефекти,
- за необхідності провести заміну деталей та вузлів, які вийшли з ладу.

Увага!

Усі ремонтні та регуляційні роботи повинні проводитися відповідним сервісним центром чи майстром, який має необхідну кваліфікацію та допуск.

Есікті алу

Үрмепеш камерасының ішіне ыңғайлы қолжетімділік және оны тазалау үшін есігін алып тастауға болады. Ол үшін, оны ашыңыз да, ілмекте орналасқан сақтандырғышты көтеру қажет. Есікті жартылай жабыңыз да, көтеріңіз, сосын есікті өзіңізге қарай тартыңыз тартыңыз. Есікті тақтаға орнату үшін әрекетті соңынан бастап қайталаңыз. Орнату барысында ілмек бөліктерінің дұрыс уйлесуіне назар аударған жөн. Үрмепештің есігін орнатып болғаннан кейін міндетті түрде сақтандырғышты түсіру қажет. Әйтпесе, есікті жауып жатқан кезде, ілмектер зақымдануы мүмкін.

Рис 11- Ілмектердің сақтандырғыштарын жылжытыңыз

Ішкі әйнекті алу*

1. Крест тәрізді бұрауыштың көмегімен бүйір ілгешектерде орналасқан бұрандаларды бұрап алыңыз (рис. 11А).
2. Ілгешектерді жалпақ бұрауыштың көмегімен итеріңіз де, есіктің үстіңгі тақтайшаны алыңыз (рис. 11А, 11В).
3. Ішкі әйнекті бекіткіштен алыңыз (есіктің төменгі бөлігінде) (рис. 11С).
4. Әйнекті тазалағыш құралдың аз ғана мөлшері қосылған жылы сумен жуып алыңыз. Әйнекті орнату үшін әрекетті соңынан бастап жасау қажет. Әйнектің тегіс бөлігі жоғарыда болуы қажет.

Рис. 11С - Ішкі әнекті алу

ПОРЯДОК ДІЙ У НАДЗВІЧАЙНИХ СИТУАЦІЯХ

При кожній аварійній ситуації слід:

- Вимкнути робочі вузли духовки
- Від'єднати електричне живлення
- Визвати майстра

● Деякі дрібні дефекти користувач може виправити самостійно, за умови дотримання вказівок у таблиці. Перш, ніж звертатися у сервісний центр, прогляньте таблицю.

Зняття дверцят

для більш зручного доступу до камери духовки та її очищення можна зняти дверцяті. Для цього потрібно її відкрити, підняти запобіжник, який знаходиться на петлі, дверцятка злегка прикрити, підняти та висунути вперед (мал. 12А). Для установки дверцят на плиту, повторити дії у зворотному порядку. У ході встановлення слід звернути увагу на правильне сполучення частин петлі. Після установки дверцят духовки потрібно обов'язково спустити запобіжник. У іншому випадку, при спробі закрити дверцят можуть бути.

рис 12А - Відтягнути запобіжники петель

Зняття внутрішнього скла*

1. За допомогою плоскої викрутки необхідно виштовхнути верхню планку дверцят, акуратно підважуючи її з боків (рис. 12В)
 2. Вийняти верхню планку дверцят. (рис. 12В и 12С).
 3. Внутрішнє скло вийняти з кріплення (у нижній частині дверцят). Рис. 12D, 12D1.
 4. Помітити скло теплою водою з невеликою кількістю чистильного засобу. Щоб встановити скло, слід діяти у зворотній послідовності. Гладенька частина скла повинна знаходитись зверху.
- Увага! Не слід притискати верхню планку одночасно з обох сторін дверей.** Щоб правильно встановити верхню планку дверей, потрібно спочатку прикласти лівий кінець планки до дверей, а правий кінець притиснути, поки не почуєте «кляцання». Пізніше притиснути планку з лівої сторони, поки не почуєте «кляцання».

Рис. 12D - Виймання внутрішніх шибок. 3 шибки.
Рис. 12D1 - Виймання внутрішніх шибок. 2 шибки.

*для певних моделей

ПОРЯДОК ДІЙ У НАДЗВИЧАЙНИХ СИТУАЦІЯХ

ПРОБЛЕМА	ПРИЧИНА	ВИРІШЕННЯ
1. Електрика не працює	Відсутнє живлення	Перевірте запобіжник, той, що перегорів, замінити
2. Таймер не працює	Прилад був вимкнений з мережі або тимчасово зникла напруга	Налаштувати поточний час (див. Інструкція з експлуатації таймера)
3. Не працює освітлення духовки	Лампа викручена або перегоріла	Підкрутити або замінити лампу (див. Розділ Очищення та утримання плити)

ТЕХНІЧНІ ДАНІ

Номінальна напруга:	230V ~ 50 Гц
Номінальна потужність:	макс. 2,9 кВт
Розміри плити (ШИРИНА / ГЛИБИНА / ВИСОТА)	59,5 / 59,5 / 57,5 cm

Відповідає нормативам EN 60335-1, EN 60335-2-6.

Acest Hansa produs este usor de utilizat si este foarte eficient. Dupa citirea acestui manual, utilizarea aparatului va fi foarte usoara.

Inainte de a fi ambalat si de a parasi fabrica, aparatul a fost verificat din punct de vedere al sigurantei si al functionalitatii.

Inainte de a utiliza aparatul, cititi cu atentie acest manual de utilizare.

Daca urmati aceste instructiuni veti putea evita eventualele probleme ce pot apare in urma utilizarii aparatului.

Este important sa pastrati acest manual de utilizare intr-un loc sigur, astfel incat sa poata fi consultat in orice moment.

Este necesar sa urmati aceste instructiuni cu atentie pentru a evita eventualele accidente.

Atentie!

Nu utilizati produsul inainte de a citi manual de utilizare.

Acest aragaz este destinat doar pentru uz casnic.

Producatorul isi rezerva dreptul de a realiza modificari fara a afecta functionarea produsului.

CUPRINS

CUM SA ECONOMISITI ENERGIE	47
INSTRUCTIUNI DE SIGURANTA	48
DESCRIEREA APARATULUI	50
INSTALARE	51
UTILIZARE	52
PREPARAREA IN CUPTOR – SFATURI PRACTICE	55
CURATARE SI INTRETINERE	57
CUM SE PROCEDEAZA IN CAZ DE URGENTA	58
DATE TEHNICE	58

CUM SA ECONOMISITI ENERGIE



Prin utilizarea energiei intr-un mod responsabil nu numai ca economisiti bani, ci veti proteja si mediul inconjurator. Cum puteti face acest lucru:

- Nu descoperiti recipientele prea des. Nu deschideti usa cuptorului decat atunci cand este nevoie.
- Opriti cuptorul la timp si utilizati caldura remanenta.
- Atunci cand preparati alimente un timp indelungat, opriti zonele de preparare cu 5 pana la 10 minute inainte de incheierea procesului de preparare al alimentelor. Se va economisi pana la 20% energie. Utilizati cuptorul atunci cand preparati cantitati mai mari de alimente.
- Carnea de pana la un kilogram poate fi preparata mai economic intr-un recipient pe plita.
- Utilizati caldura remanenta a cuptorului.
- Daca timpul de preparare este mai mare de 40 de minute, opriti cuptorul cu 10 minute inainte de a incheia.
- Important!
Atunci cand utilizati un cronometru, setati timp de preparare mai scurti in functie de alimentele preparate.
- Asigurati-va de faptul ca usa cuptorului este inchisa.
- Caldura poate trece prin reziduurile alimentare depuse pe garnitura de etansare a usii. Curatati imediat eventualele resturi alimentare.
- Nu instalati aragazul in apropierea frigiderului / congelatorului.
- Consumul de energie va creste, fara a fi necesar acest lucru.

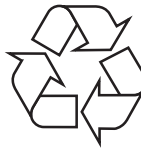

In timpul transportului, a fost utilizat material protector pentru a proteja aparatul de eventualele avarii. Dupa ce ati despachetat aparatul, aruncati ambalajele intr-un mod ce nu va afecta mediul inconjurator. Toate materialele utilizate ca ambalaje pot fi reciclate; sunt 100% reciclabile si sunt marcate cu simbolul corespunzator.

Atentie! In timp ce despachetati, tineti la distanta de copii materialele ambalajului.



Aparatele vechi nu trebuie sa fie tratate ca si gunoi menajer, ci trebuie sa fie predate unui centru de colectare si reciclare al echipamentelor electrice si electronice. Simbolul inscriptionat pe produs, pe manualul de utilizare sau pe ambalaj indica faptul ca acest produs poate fi reciclat.

Materialele utilizate in interiorul aparatului sunt reciclabile si sunt etichetate cu informatii privind acest lucru. Prin reciclarea materialelor sau a altor componente ale dispozitivului uzat, contribuiti la protejarea mediului inconjurator. Informatii privind centrele de reciclare pot fi obtinute de la autoritatile locale.

Observație. Dispozitivul și toate piesele componente ale acestuia care sunt la îndemâna utilizatorului devin fierbinți în momentul în care acesta este folosit. Posibilitatea de atingere a elementelor de încălzire trebuie să fie realizată cu o deosebită grijă. Copii care nu au atins vârsta de 8 ani nu trebuie să se apropie de dispozitiv cu excepția cazului în care se află sub supraveghere permanentă.

Acest dispozitiv poate fi utilizat de copii care au vârsta de peste 8 ani și mai mari, de către persoane cu capacități fizice, senzoriale și mentale limitate și de către persoane fără experiență și care nu cunosc dispozitivul, atunci când acestea sunt supravegheate sau au fost instruite cu privire la utilizarea dispozitivului în siguranță care le sunt transmise de către persoanele care sunt răspunzătoare de siguranța lor. Aveți grijă la copii, nu-i lăsați să se joace cu aparatul. Curățarea și activitățile de deservire nu trebuie realizate de către copii care nu sunt supravegheați.

Aparatul devine fierbinte în timpul utilizării. Aveți grijă să nu atingeți partile fierbinți din interiorul cuptorului.

Când se utilizează funcția de prăjire elementele cuptorului pot fi fierbinți. Recomandăm să nu permiteți accesul copiilor în apropierea cuptorului.

Observație. Nu folosiți produse de curățare abrazive sau obiecte ascuțite de metal pentru curățarea ușii de sticlă, deoarece acestea pot zgâria suprafața, ceea ce poate conduce la crăparea sticlei.

Observație. Pentru a evita pericolul de electrocutare, asigurați-vă de faptul că aparatul este oprit înainte de a înlocui becul.

Pentru curățarea aparatului nu se recomandă folosirea dispozitivelor de curățare cu ajutorul aburilor.

INSTRUCTIUNI DE SIGURANTA

- Asigurați-vă de faptul că aparatele de uz casnic, inclusiv cablurile de alimentare, nu ating suprafața fierbinte a cuptorului sau a plitei, deoarece materialul izolator al acestora nu este de obicei rezistent la temperaturi ridicate.
- Nu lăsați aragazul nesupravegheat atunci când prăjiți alimente. Uleiul sau grăsimile pot lua foc datorită supraîncălzirii sau în cazul în care vor curge în foc.
- Nu utilizați agenți duri de curățare sau obiecte metalice ascuțite pentru a curăța usa, deoarece se poate zgăria suprafața acesteia, iar geamul se va fisura.
- Nu utilizați produsul în cazul unor avarii tehnice, deconectați-l de la sursa de alimentare cu energie electrică și apelați la un centru de service pentru a-l repara.
- În cazul producerii unui incident provocat de o defecțiune tehnică, scoateți stecherul cablului de alimentare din priză și apelați la un centru de service autorizat pentru a fi reparat.
- Instalația trebuie utilizată doar în condiții casnice. Utilizarea necorespunzătoare (de exemplu pentru încălzirea încăperilor) poate fi periculoasă.

DESCRIEREA APARATULUI

1a		Оснащение плиты - перечень:
1	Buton pentru controlul temperaturii	3a Tavă de coacere*
2	Buton pentru selectarea funcției cuptorului	3b Grătar sarma nichelata
3	Semnal reglare temperatura luminat	3c Tavă de prăjire*
4	Semnal utilizare luminat	3d Prăjire*
5	Programator electronic	

*optional

Instalarea aragazului

- În bucatarie nu trebuie să existe umezeala și trebuie să fie bine aerisită. Atunci când instalați cuptorul, trebuie să se asigure accesul ușor la elementele de control.
- Acest cuptor incorporabil este de tip Y, ceea ce înseamnă că partea din spate a acestuia și una dintre laturile laterale pot fi așezate lângă o unitate de mobilier înaltă sau lângă un perete. Învelișul sau furnirul blatului de lucru trebuie să fie aplicat cu un adeziv termorezistent (100°C). În acest mod se va preveni deformarea suprafeței sau detașarea învelișului.
- Hota trebuie să fie instalată în funcție de instrucțiunile producătorului.
- Realizați un spațiu pentru incorporarea cuptorului, respectând dimensiunile oferite în diagrama.
- Cablul de alimentare trebuie să fie scos din priză, iar cuptorul trebuie să fie conectat la sursa de alimentare cu energie electrică.
- Introduceți cuptorul în spațiul realizat, utilizând cele patru suruburi pentru a-l fixa.

Fif. 2a,b,c.

Conexiuni electrice

- Cuptorul a fost realizat pentru a funcționa la un curent alternativ monofazic (230V 1N ~ 50 Hz) și este echipat cu un cablu de conectare de 3 x 1,5 mm² cu o lungime de 1,5 m și este prevăzut cu un stecher cu protecție.
- Priza de alimentare trebuie să fie prevăzută cu protecție. După ce ați instalat cuptorul, este necesar ca utilizatorul să aibă acces cu ușurință la priză.
- Înainte de a conecta cuptorul la priză, verificați dacă:
 - Siguranța și circuitul electric suportă sarcina.
 - Sursa de alimentare este prevăzută cu un sistem de împământare foarte eficient care respectă standardele curenților de alimentare.
 - Stecherul este accesibil.

Important!

În cazul în care cablul de alimentare este avariât, acesta trebuie să fie înlocuit doar de un centru de service autorizat sau de către o persoană calificată, pentru a evita pericolul.

Înainte de prima utilizare

- Îndepărtați ambalajul, goliti sertarul, curățați interiorul cuptorului și plîta
- Dezlipiți ușor atichetele de pe ușa cuptorului. În cazul în care rămân urme vizibile pe geam, încalziți ușor cuptorul și aplicați pe zona respectivă spray pentru curățarea geamurilor, apoi ștergeți cu un material textil moale.
- Scoateți și spălați accesoriile cuptorului cu apă caldă și detergent lichid.
- Porniți ventilatorul sau deschideți o fereastră.
- Încalziți cuptorul (la o temperatură de 250°C timp de aproximativ 30 min), îndepărtați petele și spălați cu atenție
- Va rugăm să respectați cu strictețe instrucțiunile de utilizare ale acestui aparat.

Important!

Programatorul trebuie să fie setat în funcție de timpul curent. (Vezi Programator electronic). În cazul în care timpul curent nu este setat, utilizarea cuptorului nu este posibilă.

Important!

Camera cuptorului trebuie spălată numai prin folosirea apei calde cu adaos de detergent pentru spălarea vaselor.

Ceas electronic

Ceasul este utilizat pentru afișarea orei (cu indicație analogică) și controlul cuptorului (cu ajutorul butonului și simbolul indicatoarelor). După apăsarea butonului puteți seta ora, ora de începere și sfârșitul timpului de coacere, setarea alarmei (timer).

Setarea timpului curent

Pentru a seta ora apăsați butonul pe scurt de 4 ori, până la aprinderea simbolului . Pentru a seta ora curentă, rotind butonul spre dreapta sau spre stânga După 10 secunde de la terminarea setărilor electronice Ceasul în mod automat va ieși din modul setări

ATENȚIE: după pornirea la sursa de alimentare, simbolul  licărește amintind de setarea ceasului. Apăsați butonul, și simbolul nu va mai licări.

Utilizarea cuptorului în mod manual.

În setările generale Ceasului ne permit pornirea manuală a Cuptorului cu ajutorul butonului (independent de la Ceas).

ATENȚIE: după pornirea la sursa de alimentare, pornirea întrerupătorului durează câteva minute.

Setarea timerului.

Timerul permite la setarea simplă a alarmei după decurgerea unui timp, fără pornirea funcției de coacere (modul timer).

Pentru a seta „alarmă” (modul timer), apăsați butonul de 3 ori, până când simbolul  va licări.

Pentru a seta timpul timerului rotind butonul spre dreapta sau spre stânga (setarea minimă - 2 minute). Simbolul „timerului” licărește după câteva secunde după ultima rotire a butonului.

Programul permite confirmarea prin apăsarea butonului.

După confirmarea programului simbolul 

Fif. 6j



- buton programare



- simbol ceas



- simbol alarmă



- simbol de terminare



- simbol de începere



- simbol iluminare LED

se aprinde, și începe numărătoarea timpului, alarma se va porni automat. Pentru a vizualiza programul apăsați și eliberați butonul: Timer vă va arăta programul selectat.

Dacă „ora timerului” = „ora curentă”, licărește simbolul timerului  și un sunet de alarmă. Pentru a opri alarma apăsați și eliberați butonul. Dacă alarma nu va fi dezactivată, după 1 minut semnalul sonor se oprește, și simbolul „timerului” licărește până când apăsați butonul.

Pentru a anula timerul după confirmarea programului apăsați butonul timp de câteva secunde.

Programul va fi anulat, și ceasul își va reveni la modul manual de coacere.

ATENȚIE: timerul poate fi folosit numai în cazul în care nu are setat programul activ de coacere, și butonul funcției cuptorului în poziția „open”.

Coacerea în mod semi-automat - setarea orei de terminare.



Programarea timpului de terminare a coacerii permite la începerea imediată a coacerii și terminarea automată la timpul planificat.

Pentru a programa timpul de terminare a coacerii apăsați butonul scurt de 2 ori, până când se va aprinde simbolul . Pentru a prelungi sau a scurta timpul de coacere rotind butonul spre dreapta sau stânga (timpul minim de setare - 2 minute).

Simbolul  licărește câteva secunde după ultima rotire a butonului. Programul permite confirmarea prin apăsarea butonului.

După confirmare a programului începe coacerea și alarma se va porni în mod automat. Simbolul  este aprins. Coacerea se va termina atunci când „Ora setată de terminare = Ora curentă”.



Pentru a vizualiza programul apăsați și eliberați butonul; Timerul va arăta programul selectat.

După terminarea coacerii simbolul licărește  și se aude un semnal de alarmă. După 1 minut, alarma se va opri  licărește până în momentul apăsării butonului.

Pentru a anula programul înainte de terminarea lui trebuie să apăsați butonul timp de câteva secunde, atunci programul va fi anulat, și Ceasul se va întoarce la modul manual.



Coacerea în modul automat - setarea orei de începere și ora de terminare.

Programarea orei de începere a coacerii permite la începerea automată și terminarea coacerii conform timpului setat. Pentru a programa timpul de începerea coacerii apăsați scurt 1 dată butonul, până când simbolul  va începe să licărească.

Pentru a seta timpul de coacere rotind butonul spre dreapta sau stânga. Simbolul  licărește câteva secunde după ultima rotire a butonului. Dacă în acest timp nu veți roti sau nu veți apăsa butonul, ceasul automat va reveni la afișarea timpului și programul va fi anulat. După apăsarea butonului de începerea coacerii este salvat (simbolul  este aprins) și Ceasul trece la setarea timpului de terminarea coacerii (simbolul  începe să licărească).

Setarea  se efectuează în același mod ca și setarea orei de începere. Pentru a seta ora rotiri butonul spre dreapta sau stânga (timpul minim de setare - 2 minute).

Simbolul  licărește câteva secunde după ultima rotire a butonului. Programul permite confirmarea prin apăsarea butonului.

Simbolurile  și  sunt aprinse.

Coacerea începe atunci când „Timpul setat de începere = Ora curentă” și se termină când „Timpul setat de terminare = Ora curentă”.

Pentru a anula programul înainte de terminarea lui trebuie să apăsați butonul timp de câteva secunde, atunci programul va fi anulat, și Ceasul se va întoarce la modul manual.

Cuptor cu circulare automata a aerului (functie-nare cu ventilator)

Cuptorul poate fi incalzit cu ajutorul elementului de incalzire superior si inferior, precum si cu ajutorul gratarului. Utilizarea cuptorului este controlata cu ajutorul butonului pentru functii – pentru a seta o functie anume trebuie sa rotiti butonul in pozitia selectata,

des.6m

precum si butonul pentru reglarea temperaturii – pentru a seta o anumita functie trebuie sa rotiti butonul in pozitia selectata.

des.6k

Cuptorul poate fi oprit prin setarea ambelor butoane in pozitia „●” / „0°”.

Atentie!

Atunci cand selectati orice functie de incalzire (pornirea unui element de incalzire, etc.) cuptorul va fi pornit dupa ce a fost setata temperatura cu ajutorul butonului de reglare a temperaturii.

0

Posibile setari ale butonului pentru functiile cuptorului



Lumina pentru cuptor separata

Daca setati butonul in aceasta pozitie, va fi aprinsa lumina in interiorul cuptorului, de exemplu atunci cand spalati interiorul acestuia.



Încălzire rapidă

Este pornit dispozitivul de încălzire superior, prăjitorul și ventilatorul. Este folosit pentru încălzirea preliminară a cuptorului.



Dezghetare

Este pornit numai ventilatorul, fără a fi folosite dispozitivele de încălzire.



Ventilator și gratar combinat pornit

Atunci cand butonul este setat pe aceasta pozitie, cuptorul activeaza functia gratar combinat si ventilator. Aceasta functie accelereaza procesul de prajire si imbunatateste gustul alimentelor. Utilizati gratarul cu usa cuptorului inchisa.



Gratar combinat (gratar si element de incalzire superior)

Atunci cand este selectata aceasta functie, este permisa rumenirea alimentelor cu ajutorul gratarului si a elementului de incalzire superior. Aceasta functie permite setarea unei temperaturi mai ridicate in partea superioara a suprafetei de preparare, rumenind mai bine si pe o suprafata mai mare.



Posibile setari ale butonului pentru functiile cuptorului

Lumina pentru cuptor separata

Daca setati butonul in aceasta pozitie, va fi aprinsa lumina in interiorul cuptorului, de exemplu atunci cand spalati interiorul acestuia.



Încălzire rapidă

Este pornit dispozitivul de încălzire superior, prăjitorul și ventilatorul. Este folosit pentru încălzirea preliminară a cuptorului.



Dezghetare

Este pornit numai ventilatorul, fără a fi folosite dispozitivele de încălzire.



Ventilator și gratar combinat pornit

Atunci cand butonul este setat pe aceasta pozitie, cuptorul activeaza functia gratar combinat si ventilator. Aceasta functie accelereaza procesul de prajire si imbunatateste gustul alimentelor. Utilizati gratarul cu usa cuptorului inchisa.

Semnal luminat

Pornirea cuptorului este indicata de doua semnale luminoase, galben si rosu. Culoarea galbena aprinsa semnifica faptul ca este pornit cuptorul. Daca lumina rosie se stinge, inseamna ca s-a atins temperatura setata. Daca in reteta se precizeaza faptul ca alimentele trebuie sa fie introduse in cuptorul incalzit, acest lucru trebuie sa fie realizat inainte ca lumina rosie sa se stinga prima oara. Atunci cand coaceti, lumina rosie se va aprinde si se va stinge temporar (pentru a mentine temperatura din interiorul cuptorului). Semnalul galben se poate aprinde atunci cand butonul se afla in pozitia "iluminare interior cuptor".

Utilizarea gratarului*

Procesul de frigere se realizeaza cu ajutorul razelor infrarosii emise asupra recipientului de catre elementul de incalzire incandescent al gratarului. Pentru a porni gratarul trebuie sa:

- Setati butonul pentru functii pe pozitia marcata cu.
- Incalziti cuptorul aproximativ 5 minute (cu usa cuptorului inchisa).
- Introduceți tava pe nivelul potrivit de preparare, iar daca frigeti pe gratar introduceți pe nivelul urmator inferior o tava colectoare (sub gratar).
- Inchideți ușa cuptorului.

Pentru frigerea cu ajutorul functiei si a gratarului combinat, temperatura trebuie sa fie setata pe 250°C, insa functia gratar cu ventilator trebuie sa fie setata la o temperatura maxima de 190°C.

Atenție!

Prăjirea se face cu ușa cuptorului închisă. Când se utilizează funcția de prăjire elementele cuptorului pot fi fierbinți. Recomandăm să nu permiteți accesul copiilor în apropierea cuptorului.

Utilizarea rotisorului*

Rotisorul este folosit pentru rotirea mâncării in timpul gatirii. Este indicat pentru pentru pui, kebab, cârnați, etc. La utilizarea rezistenței superioare împreună cu rezistența grill. Rotisorul se poate opri întâmplător sau schimba rotația. Aceasta nu influențează funcționarea cuptorului și calitatea frigerii.

Pentru a prepara mâncarea:

- puneți țepușa și asigurați-o cu furca
- inserați cadrul 4 la nivelul „ III „, al cuptorului
- amplasați țepușa pe cadrul
- Inchideți ușa cuptorului.

des.6y

Coacere

- Va recomandam sa utilizati tavile furnizate impreuna cu cuptor.
- Puteti utiliza si alte recipiente ce trebuie sa fie asezate pe raftul de uscare; este recomandabil sa utilizati tavi de culoare neagra, deoarece sunt mai bune conductoare de caldura si scurteaza timpul de preparare.
- Tavile cu suprafete lucioase nu sunt recomandate atunci cand utilizati metoda conventionala de incalzire (arzator superior si inferior). Partea inferioara a prajiturii va fi arsa.
- Atunci cand utilizati functia ventilator ultra, nu este nevoie sa incalziti in prealabil cuptorul, pentru alte tipuri de incalzire trebuie sa incalziti cuptorul inainte de a introduce prajitura.
- Inainte de a scoate prajitura din cuptor, verificati daca este coapta, cu ajutorul unui betisor din lemn (daca prajitura este gata, batul trebuie sa fie uscat si curat dupa ce a fost scos din prajitura).
- Dupa ce ati oprit cuptorul este recomandabil sa lasati prajitura in interior timp de 5 min.
- Temperatura utilizata in modul ventilator ultra este cu aproximativ 20 – 30 grade mai mica decat in cazul prepararii normale (atunci cand utilizati elementul de incalzire superior si cel inferior).
- Parametri de coacere oferiti in Tabelul sunt aproximativi si pot fi corectati bazandu-va pe propriile experiente si preferinte.































- Daca informatiile oferite in retete difera considerabil de valorile incluse in acest manual de utilizare, respectati instructiunile din manual.

Rumenirea carni

- Puteti prepara bucati de carne mai mari de 1 kg in cuptor, insa cele mici pot fi preparate pe arzatorul cu gaz.
- Utilizati recipiente termorezistente atunci cand preparati carne in cuptor, cu manere ce sunt de asemenea rezistente la temperaturi ridicate.
- Atunci cand preparati carne pe raftul de uscare sau pe gratar, va recomandam sa asezati pe cel mai coborat nivel o tava cu apa.
- Este recomandabil sa intoarceti carnea cel putin o data in timpul prepararii si sa o ungeti cu sucul acesteia sau cu apa fierbinte cu sare – nu turnati apa rece pe carne.

PREPARAREA IN CUPTOR – SFATURI PRACTICE

Cuptor cu circulare automata a aerului (functionare cu ventilator)

Tipul produsului care va fi copt felului de	Funcția cuptorului 	Temperatura °C	Nivelul ($\begin{matrix} 4 \\ 1 \end{matrix}$)	Timpul [min] 
		160 - 200	2 - 3	30 - 50
		150	3	25 - 35
		160 - 180	2 - 3	20 - 40*
		150	3	65 - 70
		220 - 240	3	10 - 15
		210 - 220	2	45 - 60
		190	2 - 3	60 - 70
		230-250	4	14 - 18
		225 - 250	2	120 - 150
		160 - 230	2	90 - 120
		190	2 - 3	70 - 90
		160 - 180	2	45 - 60
		190 - 210	2	40 - 50
		170 - 190	3	40 - 50

Important!

Parametrii cuprinși în acest tabel sunt orientativi și pot fi corecțaji în funcție de propria experiență și propriile gusturi culinare.

Cuptor

- Cuptorul trebuie sa fie curatat dupa fiecare utilizare. Atunci cand il curatati, aprindeti lumina din interiorul acestuia pentru a avea o mai buna vizibilitate
- Interiorul cuptorului trebuie sa fie curatat doar cu apa calda si o cantitate redusa de detergent lichid.
- **Curatare cu abur:***
 - Turnati 250ml de apa (1 pahar) intr-un recipient si introduceti-l in cuptor pe primul nivel de jos.
 - Inchideti usa cuptorului.
 - Setati temperatura pe 50°C iar butonul pentru functii in pozitia pentru elementul  de incalzire inferior.
 - Incalziti interiorul cuptorului timp de 30 de minute.
 - Deschideti usa cuptorului, stergeti interiorul cu ajutorul unui prosop sau al unui burete si spalati cu apa calda si detergent lichid.

Atentie! Umezeala sau apa reziduala de sub aragaz pot proveni de la curatarea cu abur.

- Dupa curatarea interiorului cuptorului, stergeti pentru a se usca.

Atentie!

Nu utilizati produse de curatare ce contin materiale abrazive pentru curatarea si intretinerea panoului frontal din sticla.

Inlocuirea becului cuptorului

Pentru a evita pericolul de electrocutare, asigurati-va de faptul ca aparatul este oprit inainte de a inlocui becul.

- Setati toate butoanele de control pe pozitia „●” / „0” si scoateti stecherul cablului de alimentare din priza.
- Desurubati si spalati capacul becului, apoi stergeti-l.
- Desurubati becul, introduceti altul nou – un bec cu temperatura mai ridicata (300°C) cu urmatoarii parametri:
 - voltaj 230 V
 - Putere 25 W
 - Filet E14.

Becul pentru cuptor - des. 9

- Infiletati becul si asigurati-va ca este bine fixat.
- Infiletati la loc capacul.

Cuptoarele care sunt marcate cu litera **D*** sunt echipate in elemente de ghidare din sarmă care pot fi scoase foarte usor (grila). Pentru a le scoate pentru a fi spalate trebuie să trageți de elementul de blocare din partea frontală, apoi elementul de ghidare trebuie inclinat și scos din elementul de blocare din spate.

des. 10

Cuptoarele marcate cu literele **Dp*** posedă elemente de ghidare de tip telescop din oțel inoxidabil care la rândul lor sunt fixate de elementele de ghidare din sarmă. Aceste elemente de ghidare trebuie scose și spalate împreună cu elementele de ghidare din sarmă. Inainte de a pune tăvile, aceste elemente de ghidare trebuie scose în afară (dacă, cuptorul este încălzit, elementele de ghidare trebuie scose în afară agățând cu partea din spate a tăvilor de tamponale care se găsesc în partea frontală a elementelor de ghidare) și apoi aceste elemente de ghidare trebuie împinse împreună cu tava.

des. 10a

Atenție!

Elementele de ghidare de tip telescop nu trebuie spalate în mașinile de spălat vase.

- Aragazele marcate cu litera **K*** în tip au fost echipate cu, cartușe de curățare acoperite cu email special cu funcție de auto-curățare. Acest email face ca murdăria grasă sau resturile de alimente să poată fi automat îndepărtate cu condiția ca acestea să nu fie uscate sau arse (resturile de mâncare și grăsimi trebuie separate cât mai curând posibil, atunci când nu sunt încă uscate și arse, atunci vom evita perioada lungă de auto-curățare a cuptorului). Pentru a realiza auto-curățarea cuptorului acesta trebuie pornit pentru 1 oră și trebuie setată temp. de 250°C. În cazul în care resturile de mâncare sunt mici acest proces poate fi scurtat.

Important!

Deoarece procesul de auto-curățare implică consumul de energie, înainte de fiecare curățare verificați cantitatea de murdărie. După ce ați constatat o reducere a proprietăților de auto-curățare a cartușelor, acestea pot fi înlocuite cu unele noi. Cartușele pot fi achiziționate în punctele de service sau în magazine specializate. În cazul în care a fost aleasă metoda tradițională de curățare trebuie să țineți minte că, emailul cu funcție de auto-curățare este sensibil la abraziuni și pentru curățarea acestuia nu trebuie să folosiți agenți de curățare corozivi și nici cârpe aspre.

des. 10b

*optional

Verificari periodice

In afara de curatarea aragazului, trebuie sa:

- Realizati verificari periodice ale elementelor de control si a unitatilor de preparare. Dupa expirarea garantiei, apelati la un tehnician autorizat pentru ca verificarea aragazului sa fie realizata la un centru de service autorizat, cel putin o data la 2 ani.
- Reparatii orice erori,
- Realizati intretinerea periodica a unitatii de preparare a aragazului.

Atentie!

Toate reparatiile si activitatile normale trebuie sa fie realizate de catre un centru de service autorizat sau de catre o persoana autorizata.

Scoaterea usii

Pentru a avea un acces mai bun la interiorul cuptorului pentru a il curata, puteti sa scoateti usa acestuia. Pentru acest lucru, inclinati dispozitivul de prindere al usii, ridicati si trageți spre dumneavoastra. Pentru a pune usa la loc, faceti acelasi lucru in sens invers. Asigurati-va de faptul ca balamalele sunt fixate corespunzator. Dupa ce ati fixat usa, dispozitivul de siguranta trebuie sa fie coborat din nou cu atentie. Dacă acesta nu este setat, pot fi avariate balamalele atunci cand se inchide usa.

des.11 - Inclinarea dispozitivelor de siguranta ale balamalelor

Scoaterea geamului interior*

1. Cu ajutorul șurubelniței cu cap crestet se vor desuruba șuruburile aflate în balamalele laterale (des. 11A).
2. Balamalele se scot cu ajutorul unei șurubelnițe drepte și se scoate șipca superioară a ușii (des. 11A, 11B).
3. Geamul interior se scoate din suport (în partea inferioară a ușii). (des. 11C)
4. Se spală geamul cu apă caldă și cu o mică cantitate de detergent.
Pentru a monta geamul din nou trebuie să acționăm invers. Partea netedă a geamului trebuie să se afle în partea superioară.

des. 11C - Scoaterea geamului interior

Scoaterea usii

Pentru a avea un acces mai bun la interiorul cuptorului pentru a il curata, puteti sa scoateti usa acestuia. Pentru acest lucru, inclinati dispozitivul de prindere al usii, ridicati si trageți spre dumneavoastra (pic. 12A). Pentru a pune usa la loc, faceti acelasi lucru in sens invers. Asigurati-va de faptul ca balamalele sunt fixate corespunzator. Dupa ce ati fixat usa, dispozitivul de siguranta trebuie sa fie coborat din nou cu atentie. Dacă acesta nu este setat, pot fi avariate balamalele atunci cand se inchide usa.

des. 12A - Inclinarea dispozitivelor de siguranta ale balamalelor

Scoaterea geamului interior*

1. Cu ajutorul unei șurubelnițe clasice plate trebuie să dați la o parte plinta superioară a ușii, începând cu desprinderea delicată a acesteia pe margini (des. 12B).
2. Dați la o parte plinta superioară a ușii (des. 12B și 12C).
3. Geamul interior se scoate din suport (în partea inferioară a ușii). des. 12D, 12D1.
4. Se spală geamul cu apă caldă și cu o mică cantitate de detergent.
Pentru a monta geamul din nou trebuie să acționăm invers. Partea netedă a geamului trebuie să se afle în partea superioară.

Atenție! Nu forțați plinta superioară simultan, pe ambele laturi ale ușii. Pentru a monta corect plinta superioară a ușii trebuie să apropiați de ușă capătul stâng al plinței iar capătul drept al acesteia trebuie apăsat până ce veți auzi sunetul specific „clac”. Apoi apăsați plinta la capătul stâng al acesteia până ce veți auzi sunetul specific „clac”.

Des. 12D - Scoaterea geamului interior. 3 geamului.
Des. 12D1 - Scoaterea geamului interior. 2 geamului.

CUM SE PROCEDEAZA IN CAZ DE URGENTA

In caz de urgenta, trebuie sa:

- Opriti toate unitatile de functionare ale aragazului
- Scoateti stecherul cablului de alimentare din priza
- Apelati la un centru de service autorizat
- Unele erori minore pot fi rezolvate prin verificarea instructiunilor oferite in tabelul de mai jos. Inainte de a apela la un centru de service autorizat, verificati urmatoarele puncte din tabel

CUM SE PROCEDEAZA IN CAZ DE URGENTA

PROBLEMA	CAUZA	ACTIUNE
1. Aparatul nu functioneaza	Nu este alimentat.	Verificati panoul cu sigurante, daca exista o siguranta arsa, inlocuiti-o.
2. Programatorului nu functioneaza	Aparatul a fost deconectat de la sursa de alimentare sau a fost o intrerupere temporara de alimentare.	Vezi timpul curent (vezi Utilizarea programatorului)
3.Lumina cuptorului nu functioneaza.	Becul este slabit sau ars.	Infiletati becul sau inlocuiti-l (vezi "Curatare si intretinere")

DATE TEHNICE

Voltaj
Putere
Dimensiuni aragaz (lxLxA)

230V ~ 50Hz
Maxim 2,9 kW
59,5 / 59,5 / 57,5 cm

Respecta regulile UE

Standarde EN 60335-1, EN 60335-2-6

Respecta regulile UE EN 60335-1, EN 60335-2-6

Der Einbaubackofen verbindet außergewöhnliche Bedienungsfreundlichkeit mit perfekter Kochwirkung. Wenn Sie sich mit dieser Bedienungsanleitung vertraut gemacht haben, wird die Bedienung des Geräts kein Problem sein.

Bevor der Einbaubackofen das Herstellerwerk verlassen konnte, wurde er eingehend auf Sicherheit und Funktionstüchtigkeit überprüft.

Vor Inbetriebnahme lesen Sie bitte die Bedienungsanleitung aufmerksam durch.

Durch Befolgung der darin enthaltenen Hinweise vermeiden Sie Bedienungsfehler.

Diese Bedienungsanleitung ist so aufzubewahren, dass sie im Bedarfsfall jederzeit griffbereit ist. Befolgen Sie ihre Hinweise sorgfältig, um mögliche Unfälle zu vermeiden.

Achtung!

Gerät nur bedienen, wenn Sie sich mit dem Inhalt dieser Bedienungsanleitung vertraut gemacht haben.

Das Gerät ist nur zur Verwendung im privaten Haushalt bestimmt.

Der Hersteller behält sich das Recht vor, solche Änderungen vorzunehmen, die keinen Einfluss auf die Funktionsweise des Geräts haben.

INHALTSVERZEICHNIS

UNSERE ENERGIESPARTIPPS	60
SICHERHEITSHINWEISE	61
BEDIENELEMENTE	63
ALLGEMEINE PFLEGEHINWEISE	64
TECHNISCHE DATEN	65
WENN'S MAL EIN PROBLEM GIBT	65

UNSERE ENERGIESPARTIPPS



Wer Energie verantwortlich verbraucht, der schont nicht nur die Haushaltskasse, sondern handelt auch umweltbewusst. Seien Sie dabei! Sparen Sie Elektroenergie! Folgendes können Sie tun:

Unnötiges „Topfgucken“ vermeiden.

Auch die Backofentür nicht unnötig oft öffnen.

Backofen nur bei größeren Mengen einsetzen.

Fleisch mit einem Gewicht bis zu 1 kg lässt sich sparsamer im Topf auf dem Herd garen.

Nachwärme des Backofens nutzen.

Bei Garzeiten von mehr als 40 Minuten den Backofen unbedingt 10 Minuten vor dem Ende der Garzeit ausschalten.

Wichtig! Bei Betrieb mit Zeitschaltuhr entsprechend kürzere Garzeiten einstellen.

Backofentür gut geschlossen halten.

Durch Verschmutzungen an den Türdichtungen geht Wärme verloren. Deshalb: Am besten sofort beseitigen!

Herd nicht direkt neben Kühl- oder Gefrieranlagen einbauen.

Deren Stromverbrauch steigt dadurch unnötig.



Für den Transport haben wir das Gerät durch die Verpackung gegen Beschädigung gesichert. Nach dem Auspacken entsorgen Sie bitte umweltfreundlich die Verpackungsteile. Alle Verpackungsmaterialien sind umweltverträglich, hundertprozentig

wieder zu verwerten und wurden mit einem entsprechenden Symbol gekennzeichnet.

Achtung! Die Verpackungsmaterialien (Polyäthylenbeutel, Polystyrolstücke etc.) sind beim Auspacken von Kindern fern zu halten.



Nach Beendigung der Benutzung des Geräts darf es nicht zusammen mit dem gewöhnlichen Hausmüll entsorgt werden, sondern ist an eine Sammel- und Recyclingstelle für Elektro- und elektronische Geräte abzugeben. Darüber werden Sie durch ein Symbol auf dem Gerät, auf der Bedienungsanleitung oder der Verpackung informiert.

Die bei der Herstellung dieses Geräts eingesetzten Materialien sind ihrer Kennzeichnung entsprechend zur Wiederverwendung geeignet. Dank der Wiederverwendung, der Verwertung von Wertstoffen oder anderer Formen der Verwertung von gebrauchten Geräten leisten Sie einen wesentlichen Beitrag zum Umweltschutz. Über die zuständige Recyclingstelle für die gebrauchten Geräte werden Sie von Ihrer Gemeindeverwaltung informiert.

Achtung. Das Gerät und seine zugänglichen Teile werden während der Benutzung heiß. Seien Sie beim Berühren sehr vorsichtig. Kinder unter 8 Jahren sollten sich nicht in der Nähe des Geräts aufhalten. Das Gerät darf von Kindern nur unter Aufsicht benutzt werden.

Das Gerät darf von Kindern (ab einem Alter von 8 Jahren) sowie von Personen, die nicht im vollen Besitz ihrer körperlichen, sensorischen oder geistigen Fähigkeiten sind nur unter Aufsicht und gebrauchsanweisungsgemäß benutzt werden. Kinder dürfen nicht mit dem Gerät spielen. Kinder dürfen Reinigungsarbeiten nur unter Aufsicht durchführen. Kinder dürfen das Gerät nur unter Aufsicht bedienen.

Starke Erhitzung des Geräts während des Betriebs. Seien Sie vorsichtig und vermeiden Sie das Berühren der heißen Innenteile des Geräts.

Zugängliche Teile können bei Benutzung heiß werden. Kinder fern halten.

Achtung. Verwenden Sie zur Reinigung der Kochfläche keine aggressiven Putzmittel oder scharfen Metallgegenstände, die die Oberfläche beschädigen könnten (Entstehung von Sprüngen oder Brüchen).

Achtung. Um Stromschläge zu vermeiden, muss man sich vor dem Wechsel die Glühlampe vergewissern, dass das Gerät abgeschaltet ist.

Zur Reinigung des Geräts keine Dampfreiniger verwenden.

Andere Haushaltsgeräte samt ihren Anschlusskabeln dürfen den Backofen nicht berühren aufliegen, da deren Isolierung nicht hitzebeständig ist.
Beim Braten den Herd nicht ohne Aufsicht lassen! Öl und Fett können sich durch Überhitzen oder Überlaufen selbst entzünden.
Kochgeschirr mit einem Gewicht über 15 kg darf nicht auf die geöffnete Backofentür.
In nicht betriebsfähigem Zustand darf der Gerät nicht benutzt werden. Sämtliche Mängel dürfen nur von einer autorisierten Fachkraft beseitigt werden.
Bei Betriebsstörungen, die durch technische Mängel verursacht sind, muss unbedingt die Stromzufuhr unterbrochen und eine Reparatur veranlasst werden.
Das Gerät ist ausschließlich zum Kochen im haushaltsüblichen Rahmen ausgelegt. Ein anderweitiger Gebrauch jeder Art (z.B. zur Raumbeheizung) ist nicht bestimmungsgemäß und kann gefährlich sein.

BEDIENELEMENTE

- | | | |
|----|--|----------------------------|
| 1a | | |
| 1 | Backofen-Temperaturregler | |
| 2 | Backofen-Funktionsregler | |
| 3 | Kontrollleuchte rot (Heizungsanzeige) | 3a Backblech* |
| 4 | Kontrollleuchte gelb (Betriebsanzeige) | 3b Grillrost (Gitterrost)* |
| 5 | Zeit schaltuhr | 3c Bratblech* |
| | | 3d Drehspeiß* |
| | | 3e Backblechträger |

*vorhanden nur bei einigen Modellen

Der richtige Einbauort

Der Küchenraum sollte trocken und luftig sein und eine gute Belüftung haben; die Aufstellung des Gerätes sollte einen freien Zugang zu allen Steuerelementen sicherstellen. Die Einbaumöbel müssen Beläge haben und die verwendeten Kleber müssen hitzebeständig sein (100°C). Ist das nicht der Fall, so kann dies eine Verformung der Belagfläche oder deren Ablösung verursachen. Abzughäuben sind gemäß den Anweisungen aus den ihnen beigefügten Bedienungsanleitungen einzubauen.

Einbau des Backofens:

- Öffnung im Umbauschrank für den Einbau des Backofens nach den auf der Maßskizze angegebenen Abmessungen vorbereiten,
- den Backofen vollständig in den Umbauschrank schieben und mit vier Schrauben an den auf der Skizze dargestellten Stellen in dieser Position sichern. Abb. 2 a,b,c

Die Pflege und ständige Reinhaltung des Herdes sowie dessen richtige Wartung haben einen wesentlichen Einfluss auf die Verlängerung der einwandfreien Funktionstüchtigkeit des Gerätes.

Vor der Reinigung Herd ausschalten. Dabei nicht vergessen sicherzustellen, dass sich alle Schalter in Position „●“/„0“ befinden. Lassen Sie den Herd vollständig auskühlen, bevor Sie mit der Reinigung beginnen.

Backofen

- Den Backofen nach jedem Gebrauch reinigen. Bei der Reinigung die Backofen-Beleuchtung einschalten, um dadurch eine bessere Sicht im Arbeitsbereich zu bekommen.
- Den Backofen-Innenraum nur mit warmem Wasser und etwas Spülmittel reinigen.
- **Steam Clean-Dampfreinigung:***
 - In eine in die erste Einschubleiste von unten gestellte Schüssel 0,25 l Wasser (1 Glas) gießen,
 - Backofentür schließen,
 - Backofen-Temperaturregler auf „50°C“ und Backofen-Multifunktionsregler auf „Unterhitze“ drehen,
 - Backofen-Innenraum ca. 30 Minuten vorherheizen,
 - Backofentür öffnen, Innenraum mit Tuch oder Schwamm auswischen und dann mit warmem Wasser und Spülmittel reinigen.
- Nach der Reinigung Backofen-Innenraum trockenreiben.

Auswechseln der Backofen-Beleuchtung

Um Stromstöße zu vermeiden, vor dem Wechsel den Herd ausschalten.

- Alle Drehschalter in der Schalterblende auf „●“ / „0“ drehen und die Stromzufuhr abschalten,
- Die Abdeckung herausdrehen und reinigen, dann genau trocken wischen.
- Die Glühlampe aus der Fassung drehen, gegebenenfalls durch eine neue ersetzen – Backofen-Glühlampe hitzefest (300°C) mit folgenden Parametern:
 - Spannung 230 V
 - Leistung 25 W
 - Fassung E14.

Abb. 9 Backofen-Glühlampe

● Der Backofen ist mit den **D*** leicht herausnehmbaren Leitschienen (Leiterförmig angeordnet) für die Backofeneinsätze ausgestattet. Um sie zur Reinigung herauszunehmen soll man zuerst an der vorderen Halterung ziehen, dann die Leitschienen kippen und aus der hinteren Halterung rausziehen.

Abb 10

Die Backöfen, die mit dem Buchstaben **Dp*** gekennzeichnet wurden, wurden mit Führungsschienen und darauf montierten Teleskopschienen aus Edelstahl ausgerüstet. Die Teleskopschienen sind zusammen mit den Führungsschienen rauszunehmen und zu reinigen. Vor dem Einsetzen der Bleche ziehen Sie die Teleskopschienen heraus. Ist der Backofen aufgeheizt, setzen Sie die hintere Kante des Blechs an den Halterungen im Vorderbereich der Teleskopschienen und ziehen die Teleskopschiene heraus. Anschließend schieben Sie die Teleskopschiene zusammen mit dem Blech rein.

Abb 10a

Achtung!

Teleskopschienen nicht in der Spülmaschine reinigen

- Die Kochherde, die bei der Typkennzeichnung den Buchstaben **K*** enthalten; wurden mit einer Einlage, die mit einer speziellen, selbstreinigenden Emaille beschichtet ist, ausgestattet. Durch die Beschichtung mit dieser Emaille können Fett- oder Speisereste von sich beseitigt werden, vorausgesetzt dass sie nicht eingetrocknet oder eingebrannt sind (die Speise- und Fettreste sind möglichst schnell zu entfernen, wenn sie noch nicht eingetrocknet oder eingebrannt sind, so kann man eine lange Selbstreinigung des Backofens vermeiden). Um den Backofen von sich reinigen zu lassen, sollte dieser für eine Stunde bei einer Temperatur von 250°C eingeschaltet werden. Sind die Speisereste klein, kann dieser Prozess verkürzt werden.

Wichtig!

Da der Prozess der Selbstreinigung mit Stromverbrauch verbunden ist, sollte der Grad der Verschmutzung vor jeder Reinigung überprüft werden. Sollte der Rückgang der selbstreinigenden Eigenschaften der Einlagen festgestellt werden, können sie durch neue ersetzt werden. Die Einlagen sind bei den Servicestellen oder im Handel erhältlich. Sollte eine traditionelle Reinigungsmethode gewählt werden, muss beachtet werden, dass die Emaille gegen Abrieb empfindlich ist und für die Reinigung weder ätzende Reinigungsmittel noch harte Tücher eingesetzt werden dürfen.

Abb 10b

*vorhanden nur bei einigen Modellen

Technische Kontrollüberprüfungen

Außer der Sauberhaltung des Herdes ist auf folgendes zu achten:

- Funktionsprüfungen für Steuerelemente und Baugruppen des Geräts durchführen. Nach Ablauf der Garantiezeit mindestens alle zwei Jahre eine technische Kontrollüberprüfung des Geräts in einer Kundendienst-Servicewerkstatt durchführen lassen.
- Festgestellte Betriebsstörungen beheben.
- Eine regelmäßige Wartung der Baugruppen gemäß den Wartungsintervallen durchführen.

Achtung!

Sämtliche Reparaturen und Regulierungen sind durch eine zuständige Kundendienst-Servicewerkstatt oder einen autorisierten Installateur vorzunehmen.

Backofentür aushängen

Zum Reinigen und für einen besseren Zugang zum Backofen-Innenraum lässt sich die Backofentür aushängen. Backofentür öffnen, die Klappbügel an den Scharnieren an beiden Seiten nach oben drücken. Tür leicht zudrücken, anheben und nach vorne herausziehen. Das Einsetzen der Backofentür erfolgt in umgekehrter Reihenfolge. Beim Einsetzen sicherstellen, dass die Aussparung des Scharniers richtig zu dem Haken des Scharnierhalters passt. Danach sind die beiden Klappbügel unbedingt wieder nach unten zu legen. Ist das nicht der Fall, können Scharniere beim Schließen der Backofentür beschädigt werden.

Abb. 11 - Klappbügel nach oben drücken

Herausnahme der inneren Scheibe*

1. Mit Hilfe eines Kreuzschraubendrehers sind die Schrauben an den seitlichen Schnappverschlüssen herauszudrehen (Abb. 11A).
2. Schnappverschlüsse mit Hilfe eines flachen Schraubenziehers herausdrücken und die obere Leiste der Tür herausziehen. (Abb. 11A, 11B).
3. Innere Scheibe aus den Befestigungen (im unteren Bereich der Tür) nehmen. (Abb. 11C).
4. Die Scheibe mit warmem Wasser und einer kleinen Menge Reinigungsmittel abwaschen. Zwecks erneuter Montage der Scheibe sind oben genannte Handlungen in umgekehrter Reihenfolge auszuführen. Der glatte Teil der Scheibe muss sich im oberen Teil befinden.

Abb. 11C - Herausnahme der inneren Scheibe

Backofentür aushängen

Zum Reinigen und für einen besseren Zugang zum Backofen-Innenraum lässt sich die Backofentür aushängen. Backofentür öffnen, die Klappbügel an den Scharnieren an beiden Seiten nach oben drücken (Abb. 12A). Tür leicht zudrücken, anheben und nach vorne herausziehen. Das Einsetzen der Backofentür erfolgt in umgekehrter Reihenfolge. Beim Einsetzen sicherstellen, dass die Aussparung des Scharniers richtig zu dem Haken des Scharnierhalters passt. Danach sind die beiden Klappbügel unbedingt wieder nach unten zu legen. Ist das nicht der Fall, können Scharniere beim Schließen der Backofentür beschädigt werden.

Abb. 12A - Klappbügel nach oben drücken

Herausnahme der inneren Scheibe*

1. Mit Hilfe eines flachen Schraubendrehers die obere Türleiste herausheben, indem sie fein an den Seiten angehoben wird (Abb. 12B).
 2. Die obere Türleiste herausnehmen. (Abb. 12B, 12C).
 3. Innere Scheibe aus den Befestigungen (im unteren Bereich der Tür) nehmen. (Abb. 12D und 12D1).
 4. Die Scheibe mit warmem Wasser und einer kleinen Menge Reinigungsmittel abwaschen. Zwecks erneuter Montage der Scheibe sind oben genannte Handlungen in umgekehrter Reihenfolge auszuführen. Der glatte Teil der Scheibe muss sich im oberen Teil befinden.
- Hinweis!** Die obere Leiste sollte nicht gleichzeitig an beiden Seiten der Tür eingedrückt werden. Zur korrekten Montage der oberen Türleiste sollte zuerst das linke Ende an die Tür gelegt und anschließend das rechte Ende eingedrückt werden, bis es „einrastet“. Anschließend die Leiste an der linken Seite eindrücken, bis sie „einrastet“.

Abb. 12D - Herausnahme der inneren Scheibe. 3 scheibe.

Abb. 12D1 - Herausnahme der inneren Scheibe. 2 scheibe.

WENN'S MAL EIN PROBLEM GIBT

In jedem Notfall:

- Baugruppen des Gerätes ausschalten
- Stromzufuhr des Geräts abschalten
- Reparatur anmelden
- Manche kleineren Störungen können vom Benutzer gemäß den in der nachfolgenden Tabelle angegebenen Anweisungen selbst behoben werden: Bevor Sie sich an den Kundendienst oder an die Kundendienst-Servicewerkstatt wenden, lesen Sie bitte die in der Tabelle dargestellten Probleme durch.

TECHNISCHE DATEN

Nennspannung	230V ~ 50 Hz
Nennleistung	max. 2,9 kW
Ausmaße des Geräts (HxBxT)	59,5 / 57,5 / 59,5 cm

Das Gerät entspricht den EU-Bestimmungen EU-Norm EN 60335-1, EN 60335-2-6

*vorhanden nur bei einigen Modellen





Компания изготовитель

Амика С.А., Польша, 64-510 Вронки, ул. Мицкевича, 52
Тел. +48 67 25 46100, факс +48 67 25 40 320

Amica S.A., ul. Mickiewicza 52, 64-510 Wronki
tel. 67 25 46 100, fax 67 25 40 320

Сделано в Польше

**Претензии по качеству
направлять в / Импортер на территорию РФ**
ООО «Ханса», Осенний бульвар, д.23, офис 1307
Тел. +7 (495) 721-36-61/62 факс +7 (495) 721-36-63

