



**BOSCH**



Зарегистрируйте  
свое новое  
устройство на MyBosch  
сейчас и получите  
бесплатные преимущества:

[bosch-home.com/  
welcome](https://bosch-home.com/welcome)

# Стиральная машина

WLR245H3OE

[ru] Руководство пользователя и  
инструкция по установке

Для получения дополнительной информации см.  
Цифровое руководство пользователя.



## Содержание

<b>1 Безопасность.....</b>	<b>4</b>	<b>7 Дисплей.....</b>	<b>21</b>
1.1 Общие указания .....	4	<b>8 Клавиши .....</b>	<b>25</b>
1.2 Использование по назначению.....	4	<b>9 Программы .....</b>	<b>27</b>
1.3 Ограничение круга пользователей .....	4	<b>10 Аксессуары .....</b>	<b>31</b>
1.4 Безопасный монтаж .....	5	<b>11 Стирка .....</b>	<b>31</b>
1.5 Безопасная эксплуатация .....	7	11.1 Подготовка белья .....	31
1.6 Безопасная очистка и техобслуживание.....	10	<b>12 Моющие средства и средства по уходу.....</b>	<b>31</b>
<b>2 Предотвращение материального ущерба .....</b>	<b>11</b>	<b>13 Стандартное управление.....</b>	<b>32</b>
<b>3 Защита окружающей среды и экономия .....</b>	<b>12</b>	13.1 Включение прибора.....	32
3.1 Утилизация упаковки.....	12	13.2 Установка программы .....	32
3.2 Экономия энергии и ресурсов.....	12	13.3 Корректировка установок для программы .....	32
3.3 Режим экономии энергии .....	13	13.4 Сохранение установок.....	32
<b>4 Установка и подключение.....</b>	<b>13</b>	13.5 Загрузка белья .....	32
4.1 Распаковка прибора.....	13	13.6 Загрузка моющих средств и средств по уходу .....	33
4.2 Комплектация.....	13	13.7 Запуск программы .....	33
4.3 Требования к месту установки .....	13	13.8 Дозагрузка белья .....	33
4.4 Снятие транспортировочных креплений .....	14	13.9 Отмена программы .....	33
4.5 Подключение прибора к сети .....	15	13.10 Продолжение программы, когда статус программы "Без полоскания" .....	34
4.6 Выравнивание прибора .....	16	13.11 Извлечение белья.....	34
4.7 Подключение прибора к электросети .....	17	13.12 Выключение прибора .....	34
<b>5 Знакомство с прибором.....</b>	<b>18</b>	<b>14 Блокировка для безопасности детей .....</b>	<b>34</b>
5.1 Прибор .....	18	14.1 Активация блокировки для безопасности детей .....	34
5.2 Кювета для моющих средств .....	19	14.2 Деактивация блокировки для безопасности детей .....	34
5.3 Панель управления.....	19		
5.4 Логика управления .....	20		
<b>6 Перед первым использованием... ..</b>	<b>20</b>		
6.1 Запуск холостого цикла стирки .....	20		

<b>15 Home Connect .....</b>	<b>34</b>	<b>21 Параметры расхода.....</b>	<b>57</b>
15.1 Подключение прибора к домашней беспроводной сети (Wi-Fi) с функцией WPS .....	35	<b>22 Технические характеристики ....</b>	<b>58</b>
15.2 Подключение прибора к домашней беспроводной сети (Wi-Fi) без функции WPS .....	36	<b>23 Сертификат соответствия .....</b>	<b>58</b>
15.3 Подключение прибора к приложению Home Connect.....	36		
15.4 Включение Wi-Fi на приборе .....	37		
15.5 Выключение Wi-Fi на приборе ....	37		
15.6 Сброс настроек сети на приборе .....	37		
15.7 Дистанционный запуск.....	37		
15.8 Дистанционная диагностика .....	38		
15.9 Защита данных .....	38		
<b>16 Базовые установки.....</b>	<b>39</b>		
16.1 Обзор базовых установок .....	39		
16.2 Изменение базовых установок .....	40		
<b>17 Очистка и уход .....</b>	<b>40</b>		
17.1 Очистка барабана .....	40		
17.2 Очистка кюветы для моющих средств.....	40		
17.3 Очистка откачивающего насоса .....	41		
<b>18 Устранение неисправностей .....</b>	<b>44</b>		
18.1 Экстренная разблокировка .....	54		
<b>19 Транспортировка, хранение и утилизация.....</b>	<b>54</b>		
19.1 Демонтаж прибора.....	54		
19.2 Установка транспортировочных креплений.....	55		
19.3 Повторный ввод прибора в эксплуатацию .....	55		
19.4 Утилизация старого бытового прибора .....	55		
<b>20 Сервисная служба.....</b>	<b>56</b>		
20.1 Номер изделия (E-Nr.) и заводской номер (FD).....	56		
20.2 Гарантия на систему «Аква-стоп» .....	56		



## 1 Безопасность

Соблюдайте следующие указания по технике безопасности.

### 1.1 Общие указания



- Внимательно прочитайте данное руководство.
- Сохраните инструкцию и информацию о приборе для дальнейшего использования или для передачи следующему владельцу.
- В случае обнаружения повреждений, связанных с транспортировкой, не подключайте прибор.

### 1.2 Использование по назначению

Используйте прибор только:

- для стирки текстильных изделий, пригодных для машинной стирки, и шерстяных стираемых вручную изделий согласно ярлыку с информацией по уходу.
- с использованием проточной воды и подходящих для машинной стирки универсальных моющих средств и средств для ухода.
- в бытовых условиях и в закрытых помещениях домашних хозяйств.
- на высоте не более 4000 м над уровнем моря.

### 1.3 Ограничение круга пользователей

Данный прибор может использоваться детьми в возрасте от 8 лет и старше, а также лицами с ограниченными физическими, сенсорными или умственными способностями или с недостатком опыта и/или знаний, если они находятся под присмотром или после получения указаний по безопасному использованию прибора и после того, как они осознали опасности, связанные с неправильным использованием.

Детям запрещено играть с прибором.

Очистку и обслуживание прибора запрещается выполнять детям без надзора взрослых.

Не подпускайте детей младше 3 лет и домашних животных к прибору.

#### 1.4 Безопасный монтаж

При установке прибора соблюдайте инструкции по безопасности.

#### **⚠ ПРЕДУПРЕЖДЕНИЕ – Опасность поражения электрическим током!**

При неквалифицированном монтаже прибор может стать источником опасности.

- ▶ При подключении прибора и его эксплуатации соблюдайте данные, приведенные на фирменной табличке.
- ▶ Прибор можно подключать только к электросети переменного тока через установленную согласно предписаниям розетку с заземлением.
- ▶ Система заземления в домашней электропроводке должна быть установлена согласно предписаниям. Для установки должны использоваться кабели с достаточно большим поперечным сечением проводников.
- ▶ В случае применения устройства защитного отключения допускается использовать только тип с обозначением .
- ▶ Запрещается оснащать прибор внешним переключателем, например, таймером или пультом дистанционного управления.
- ▶ Если прибор встроен, необходимо предусмотреть свободный доступ к вилке сетевого кабеля или, если это невозможно, предусмотреть в стационарной электропроводке специальный выключатель для размыкания всех полюсов согласно условиям монтажа.
- ▶ При установке прибора не допускайте зажатия или повреждения сетевого кабеля.

Поврежденная изоляция сетевого кабеля является источником опасности.

- ▶ Ни в коем случае не допускайте контакта сетевого кабеля с горячими частями прибора или с источниками тепла.
- ▶ Ни в коем случае не допускайте контакта сетевого кабеля с острыми концами или кромками.

- ▶ Запрещается перегибать, заземлять или переоборудовать сетевой кабель.

### **⚠ ПРЕДУПРЕЖДЕНИЕ – Опасность возгорания!**

Использование удлиненного сетевого кабеля и недопустимых адаптеров опасно.

- ▶ Не используйте удлинительные кабели или многоконтактные розетки.
- ▶ Используйте только допущенные производителем адаптеры и сетевые кабели.
- ▶ Если сетевой кабель слишком короткий и более длинного нет в наличии, следует связаться со специализированной электротехнической фирмой, чтобы адаптировать домовую внутреннюю проводку.

### **⚠ ПРЕДУПРЕЖДЕНИЕ – Опасность травмирования!**

Вследствие большого веса прибора при его подъеме возможны травмы.

- ▶ Не поднимайте прибор в одиночку.

Если прибор неправильно установлен в колонну, он может упасть.

- ▶ Сушильную машину можно устанавливать на стиральную, только используя комплект для подключения от производителя сушильной машины. Другие варианты установки не допускаются.
- ▶ Если производитель сушильной машины не предлагает специального комплекта для подключения, встраивать прибор в колонну нельзя.
- ▶ Запрещается встраивать в колонну приборы, имеющие разную глубину и ширину, и от разных производителей.
- ▶ Запрещается устанавливать колонну из стиральной и сушильной машин на помост, приборы могут опрокинуться.

### **⚠ ПРЕДУПРЕЖДЕНИЕ – Опасность удушья!**

Дети могут завернуться в упаковочный материал или надеть его себе на голову и задохнуться.

- ▶ Не подпускайте детей к упаковочному материалу.
- ▶ Не позволяйте детям играть с упаковочным материалом.

**⚠ ОСТОРОЖНО – Опасность травмирования!**

Прибор может вибрировать или перемещаться во время работы.

- ▶ Установите прибор на чистой, ровной и прочной поверхности.
- ▶ Выровняйте прибор с помощью ножек и уровня.

Неправильная прокладка шлангов и соединительных кабелей может привести к спотыканию.

- ▶ Прокладывайте шланги и сетевые кабели таким образом, чтобы никто не мог споткнуться о них.

Передвигание прибора за выступающие части, например, за дверцу, может привести к их поломке.

- ▶ Не допускайте передвигание прибора за выступающие части.

**⚠ ОСТОРОЖНО – Опасность пореза!**

Прикосновение к острым краям прибора может привести к порезам.

- ▶ Не прикасайтесь к острым краям прибора.
- ▶ Надевайте защитные перчатки при установке и транспортировке прибора.

**1.5 Безопасная эксплуатация****⚠ ПРЕДУПРЕЖДЕНИЕ – Опасность поражения электрическим током!**

Поврежденный прибор или поврежденный сетевой кабель являются источником опасности.

- ▶ Категорически запрещается эксплуатировать поврежденный прибор.
- ▶ Запрещается тянуть за сетевой кабель, чтобы отсоединить прибор от сети электропитания. Вынимайте из розетки вилку сетевого кабеля.
- ▶ В случае повреждения прибора или сетевого кабеля немедленно выньте вилку сетевого кабеля из розетки или отключите предохранитель в блоке предохранителей и закройте водопроводный кран.
- ▶ Обратитесь в сервисную службу. → *Страница 56*

Проникшая в прибор влага может стать причиной поражения током.

- ▶ Используйте прибор только в закрытом помещении.
- ▶ Не пользуйтесь прибором при слишком высокой температуре или влажности.
- ▶ Не используйте для очистки прибора пароочистители, очистители высокого давления, шланги или душевые установки.

**⚠ ПРЕДУПРЕЖДЕНИЕ – Риск нанесения вреда здоровью!**

Дети могут оказаться запертыми в приборе и подвергнуть свою жизнь опасности.

- ▶ Не устанавливайте прибор за дверью, если она будет мешать свободному открыванию дверцы прибора.
- ▶ На отслуживших приборах отсоедините вилку сетевого кабеля, после чего разрежьте сетевой кабель и приведите в негодность замок дверцы прибора, чтобы дверца более не могла закрываться.

**⚠ ПРЕДУПРЕЖДЕНИЕ – Опасность удушья!**

Дети могут вдохнуть или проглотить мелкие детали, в результате чего задохнуться.

- ▶ Не подпускайте детей к мелким деталям.
- ▶ Не позволяйте детям играть с мелкими деталями.

**⚠ ПРЕДУПРЕЖДЕНИЕ – Опасность отравления!**

Моющие средства и средства по уходу могут вызвать отравление при проглатывании.

- ▶ При случайном попадании вовнутрь организма обратитесь за помощью к врачу.
- ▶ Храните моющие средства и средства по уходу в недоступном для детей месте.



**⚠ ПРЕДУПРЕЖДЕНИЕ – Опасность взрыва!**

Если одежда была предварительно обработана моющими средствами на основе растворителя, это может привести к взрыву прибора.

- ▶ Перед стиркой тщательно прополощите предварительно обработанную одежду водой.

**⚠ ОСТОРОЖНО – Опасность травмирования!**

При вставании или опирании на прибор крышка может сломаться.

- ▶ Не допускайте вставания или опирания на прибор.

При вставании или опирании на открытую дверцу прибор может опрокинуться.

- ▶ Не вставляйте и не опирайтесь на открытую дверцу прибора.
- ▶ Не оставляйте никакие предметы на дверце прибора.

Не касайтесь вращающегося барабана - это может привести к травмам рук.

- ▶ Дождитесь полной остановки барабана.

**⚠ ОСТОРОЖНО – Опасность ошпаривания!**

Во время стирки при высокой температуре раствор моющего средства сильно нагревается.

- ▶ Не прикасайтесь к горячему раствору моющего средства.

**⚠ ОСТОРОЖНО – Опасность химического ожога!**

При открывании кюветы для моющих средств возможно вылетание брызг моющего средства и средств по уходу из прибора. Попадание моющих средств в глаза или на кожу может вызывать раздражение.

- ▶ При попадании моющих средств или средств по уходу в глаза или на кожу промойте их большим количеством чистой воды.
- ▶ При случайном попадании вовнутрь организма обратитесь за помощью к врачу.
- ▶ Храните моющие средства и средства по уходу в недоступном для детей месте.

## 1.6 Безопасная очистка и техобслуживание

При очистке и обслуживании прибора соблюдайте инструкции по безопасности.

### **⚠ ПРЕДУПРЕЖДЕНИЕ – Опасность поражения электрическим током!**

При неквалифицированном ремонте прибор может стать источником опасности.

- ▶ Ремонтировать прибор разрешается только квалифицированным специалистам.
- ▶ Для ремонта прибора можно использовать только оригинальные запчасти.
- ▶ Во избежание опасностей замена поврежденного сетевого кабеля данного прибора может быть выполнена только производителем или авторизованной им сервисной службой либо лицом, имеющим аналогичную квалификацию.

Проникшая в прибор влага может стать причиной поражения током.

- ▶ Не используйте для очистки прибора пароочистители, очистители высокого давления, шланги или душевые установки.

### **⚠ ПРЕДУПРЕЖДЕНИЕ – Опасность травмирования!**

Использование неоригинальных запасных частей и аксессуаров опасно.

- ▶ Используйте только оригинальные запчасти и оригинальные аксессуары производителя.

### **⚠ ПРЕДУПРЕЖДЕНИЕ – Опасность отравления!**

Использование чистящих средств, содержащих растворители, может привести к образованию токсичных паров.

- ▶ Не используйте средства для чистки, в состав которых входят растворители.

## 2 Предотвращение материального ущерба

Соблюдайте эти инструкции во избежание повреждения имущества и прибора.

### ВНИМАНИЕ!

Неправильное дозирование кондиционеров, моющих средств, средств по уходу и чистящих средств может привести к ухудшению работы прибора.

- ▶ Соблюдайте указания производителей по дозированию.

Превышение максимального объёма загрузки ухудшает работу прибора.

- ▶ Соблюдайте и не превышайте максимальный объём загрузки для каждой программы.

→ *"Программы", Страница 27*

Безопасность прибора во время транспортировки обеспечивают транспортировочные крепления. Не снятые транспортировочные крепления могут привести к материальному ущербу и повреждению оборудования.

- ▶ Перед вводом в эксплуатацию полностью снимите все транспортировочные крепления и сохраните их.
- ▶ В целях предотвращения повреждений при последующей транспортировке прибора обязательно установите все транспортировочные крепления до начала транспортировки.

Неправильное подключение шланга подачи воды может привести к материальному ущербу.

- ▶ Затяните резьбовые соединения на шланге подачи воды вручную.
- ▶ По возможности подсоедините шланг подачи воды к водопроводному крану напрямую, без использования дополнительных соединительных элементов, таких как переходники, удлинители, клапаны и т.п.

- ▶ Убедитесь, что корпус клапана шланга подачи воды установлен герметично и не подвергается внешнему воздействию.
  - ▶ Убедитесь, что внутренний диаметр крана не меньше 17 мм.
  - ▶ Убедитесь, что длина резьбы на соединении с водопроводным краном составляет не менее 10 мм.
- Недостаточное или чрезмерное давление воды может отрицательно повлиять на функции прибора.
- ▶ Давление воды в системе водоснабжения должно составлять не менее 100 кПа (1 бар) и не более 1000 кПа (10 бар).
  - ▶ Если давление воды превышает указанное максимальное значение, между подключением питьевой воды и комплектом шлангов прибора необходимо установить редуцирующий клапан.
  - ▶ Не подключайте прибор к смесителю безнапорного прибора для нагрева воды.

Модифицированные или повреждённые шланги подачи воды могут привести к материальному ущербу и повреждению прибора.

- ▶ Не перегибайте, не пережимайте, не модифицируйте и не обрезайте шланги подачи воды.
- ▶ Используйте только шланги для воды, входящие в комплект прибора, или оригинальные запасные шланги.
- ▶ Не используйте уже бывшие в использовании шланги подачи воды.

Эксплуатация прибора с грязной или слишком горячей водой может привести к материальному ущербу или повреждению прибора.

- ▶ Подключайте прибор только к водопроводной сети холодного водоснабжения.

Неподходящие чистящие средства могут повредить поверхности прибора.

- ▶ Не используйте агрессивные или абразивные чистящие средства.

- ▶ Не используйте чистящие средства с большим содержанием спирта.
- ▶ Не используйте жесткие мочалки или губки.
- ▶ Протирайте прибор только мягкой влажной тряпкой.
- ▶ При контакте с прибором немедленно удалите все остатки моющего средства, распыленных веществ или других загрязнений.

---

## **3 Защита окружающей среды и экономия**

### **3.1 Утилизация упаковки**

Упаковочные материалы экологически безопасны и могут использоваться повторно.

- ▶ Утилизируйте отдельные части, предварительно рассортировав их.

### **3.2 Экономия энергии и ресурсов**

При соблюдении этих указаний прибор будет расходовать меньше электроэнергии и воды.

Используйте программы с низкими температурами и более длительной продолжительностью стирки, а также соблюдайте максимальный объём загрузки.

- ✓ В этом случае потребление энергии и расход воды будут наиболее эффективными.

Используйте экономичные программные установки.

- ✓ При изменении программных установок на дисплее будет отображаться ожидаемое потребление.

моющее средство в зависимости от степени загрязнения белья.

- ✓ Для слабых или обычных загрязнений будет достаточно небольшого количества моющего средства. Соблюдайте рекомендации производителя по дозированию моющего средства.

Температуру стирки белья лёгкой и обычной степени загрязнения можно уменьшить.

- ✓ При более низких температурах прибор потребляет меньше энергии. Для лёгкой или обычной степени загрязнения достаточно более низкие температуры по сравнению с указанными на этикетке.

Если после стирки вы намерены сушить бельё в сушильной машине, необходимо установить максимальную скорость отжима.

- ✓ Чем более сухим будет бельё, тем короче время выполнения программы сушки и ниже расход электроэнергии. При более высокой скорости отжима остаточная влажность в белье уменьшается, а уровень шума повышается.

Стирайте бельё без предварительной стирки.

- ✓ Предварительная стирка увеличивает продолжительность программы, а также расход электроэнергии и воды.

В данном приборе предусмотрена функция автоматической дозировки.

- ✓ В зависимости от вида текстильных изделий и объёма загрузки система автоматической дозировки устанавливает оптимальное соответствие между потреблением воды и продолжительностью программы.

### 3.3 Режим экономии энергии

Если вы не пользуетесь прибором в течение длительного времени, он автоматически переключается в режим экономии электроэнергии.

Режим экономии электроэнергии завершается при повторном использовании прибора.

## 4 Установка и подключение

### 4.1 Распаковка прибора

#### ВНИМАНИЕ!

Оставшиеся в барабане предметы, не предназначенные для эксплуатации прибора, могут стать причиной материального ущерба и повреждения прибора.

► Выньте эти предметы и прилагаемые аксессуары из барабана перед использованием.

1. Снимите с прибора весь упаковочный материал и защитную плёнку.  
→ *"Утилизация упаковки", Страница 12*
2. Проверьте прибор на отсутствие видимых повреждений.
3. Откройте дверцу прибора.  
→ *"Стандартное управление", Страница 32*
4. Выньте принадлежности из барабана.
5. Закройте дверцу прибора.

### 4.2 Комплектация

После распаковки проверьте все детали на отсутствие транспортных повреждений, а также комплектность поставки.

#### ВНИМАНИЕ!

Эксплуатация с неполным комплектом принадлежностей или с неисправными принадлежностями может повлиять на

работу прибора или привести к материальному ущербу и повреждению прибора.

- Не используйте прибор с неполными комплектном принадлежностей или с неисправными принадлежностями.
- Перед использованием прибора замените соответствующие принадлежности.  
→ *"Аксессуары", Страница 31*

**Заметка:** Безупречное функционирование прибора проверено и подтверждено на заводе. В результате на приборе могут остаться пятна от воды. Пятна пропадут после первой стирки.

В комплект поставки входят:

- Стиральная машина
- Сопроводительная документация
- Транспортировочные крепления  
→ *"Снятие транспортировочных креплений", Страница 14*
- Пластиковые накладки
- Изогнутый держатель для фиксации сливного шланга

### 4.3 Требования к месту установки

#### ПРЕДУПРЕЖДЕНИЕ

**Опасность поражения электрическим током!**

Прибор содержит детали под напряжением. Прикосновение к деталям под напряжением опасно.

- Запрещается эксплуатировать прибор без верхней крышки.

#### ПРЕДУПРЕЖДЕНИЕ

**Опасность травмирования!**

При эксплуатации на цоколе прибор может опрокинуться.

- Перед началом эксплуатации необходимо установить ножки прибора на цоколь с помощью крепежных планок  
→ *Страница 31* производителя.

## ВНИМАНИЕ!

Остатки воды могут повредить прибор при замерзании.

- ▶ Не устанавливайте и не эксплуатируйте прибор на открытом воздухе и/или в местах, где существует угроза замерзания.

Остатки воды могут выливаться при наклоне прибора под углом более 40°, что может привести к материальному ущербу.

- ▶ Наклоняйте прибор с осторожностью.
- ▶ Транспортируйте прибор в вертикальном положении.

Место установки	Требования
<p>Подставка</p> 	<p>Закрепите прибор с помощью специальных накладок → <i>Страница 31.</i></p>
<p>Деревянная опора</p> 	<p>Установите прибор на надёжно привинченную к полу влагозащищённую деревянную подставку (толщиной не менее 30 мм).</p>
<p>Кухонный гарнитур</p> 	<p>Прибор можно устанавливать в нишу только под сплошной столешницей, жёстко закреплённой на соседних шкафчиках. Требуемая ширина ниши: 60 см.</p>

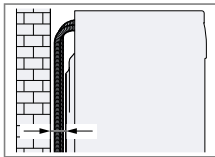
Место установки	Требования
<p>На стене</p> 	<p>Не прокладываете шланги между стеной и прибором.</p>

## 4.4 Снятие транспортировочных креплений

Безопасность прибора во время транспортировки обеспечивают транспортировочные крепления на задней стенке прибора.

**Заметка:** Храните винты транспортировочных креплений и втулки в надёжном месте для использования при последующей транспортировке → *Страница 54.*

1. Извлеките шланги из креплений.

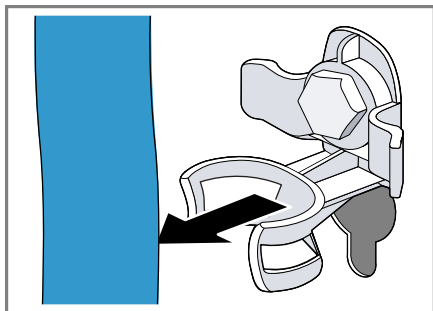

2. Выверните ① и снимите ② винты всех 4 транспортировочных креплений при помощи гаечного ключа SW13.

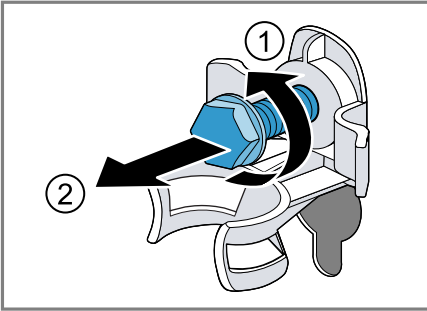

3. Извлеките сетевой кабель из крепления.

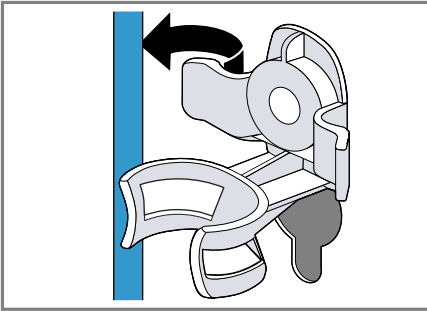

4. Снимите 4 втулки.

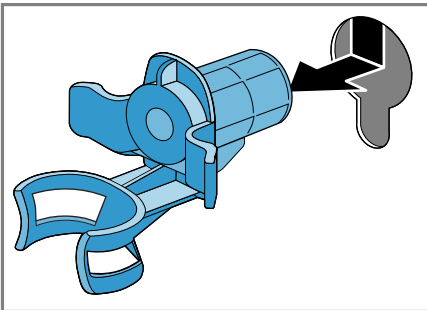

5. Закройте шляпки винтов 4 пластиковыми накладками.

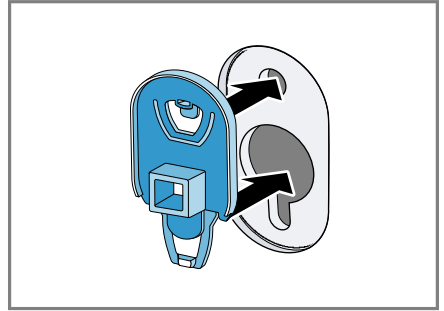

6. Давите 4 пластиковые наклейки вниз.

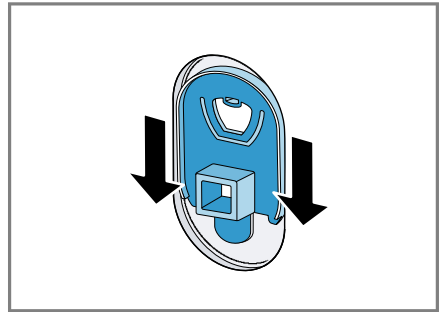

#### 4.5 Подключение прибора к сети

**Шланг подачи воды подсоедините к водопроводному крану**

**⚠ ПРЕДУПРЕЖДЕНИЕ**  
**Опасность поражения электрическим током!**

Прибор содержит детали под напряжением. Прикосновение к деталям под напряжением опасно.

- ▶ Не погружайте в воду электрический клапан AquaStop.

## ru Установка и подключение

1. Подключите шланг подачи воды к водопроводному крану (26,4 мм = 3/4").

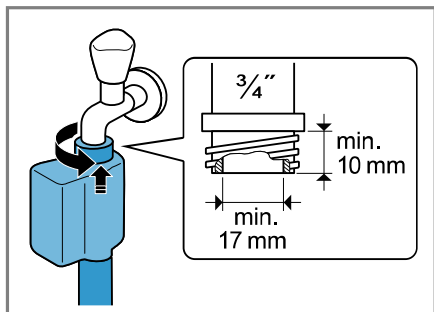

2. Осторожно откройте водопроводный кран и убедитесь в герметичности точек соединения.

### Варианты подключения слива воды

Эта информация поможет вам подключить прибор к канализации.

#### ВНИМАНИЕ!

При откачивании сливной шланг находится под давлением и может отсоединиться от установленного места подключения.

- Обезопасьте сливной шланг от случайного отсоединения.

**Заметка:** Учитывайте высоту откачивания.

Максимальная высота откачивания составляет 100 см.

Сифон

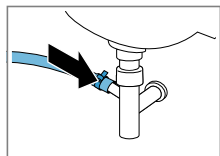

Зафиксируйте соединение хомутом (24-40 мм).

Раковина

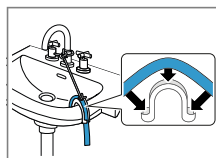

Зафиксируйте и закрепите сливной шланг скобой.

Пластиковая труба с резиновой муфтой или водосток

Зафиксируйте и закрепите сливной шланг скобой.

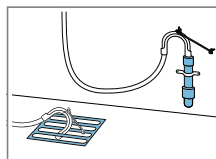

## 4.6 Выравнивание прибора

Чтобы снизить уровень шума и вибрации и предотвратить перемещение прибора, правильно выровняйте прибор.

1. Отверните контргайки по часовой стрелке с помощью гаечного ключа SW17.

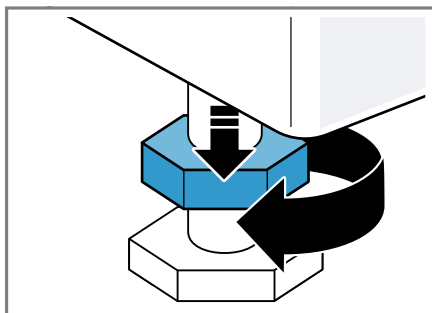



2. Выравнивание прибора осуществляется путем вворачивания и выворачивания регулируемых ножек. Проверьте выравнивание по уровню.

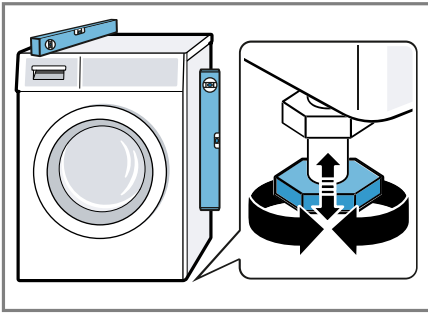

Все ножки прибора должны прочно стоять на полу.

3. Затяните контргайки ключом SW17 таким образом, чтобы они плотно прилегали к корпусу прибора.

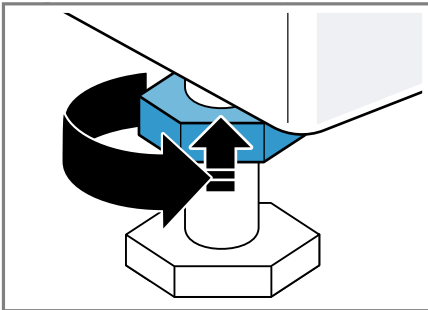

При этом придерживайте ножку и не переставляйте её по высоте.

## 4.7 Подключение прибора к электросети

**Заметка:** Для эксплуатации данного прибора электропроводка в домашних условиях должна соответствовать местным законодательным требованиям и правилам техники безопасности и должна быть оснащена устройством защитного отключения.

1. Вставьте вилку сетевого кабеля прибора в розетку, расположенную вблизи прибора.

Параметры подключения прибора содержатся в разделе технических данных → *Страница 58*.

2. Проверьте прочность подключения вилки сетевого кабеля.

## 5 Знакомство с прибором

### 5.1 Прибор

Здесь приведен обзор составных частей прибора.

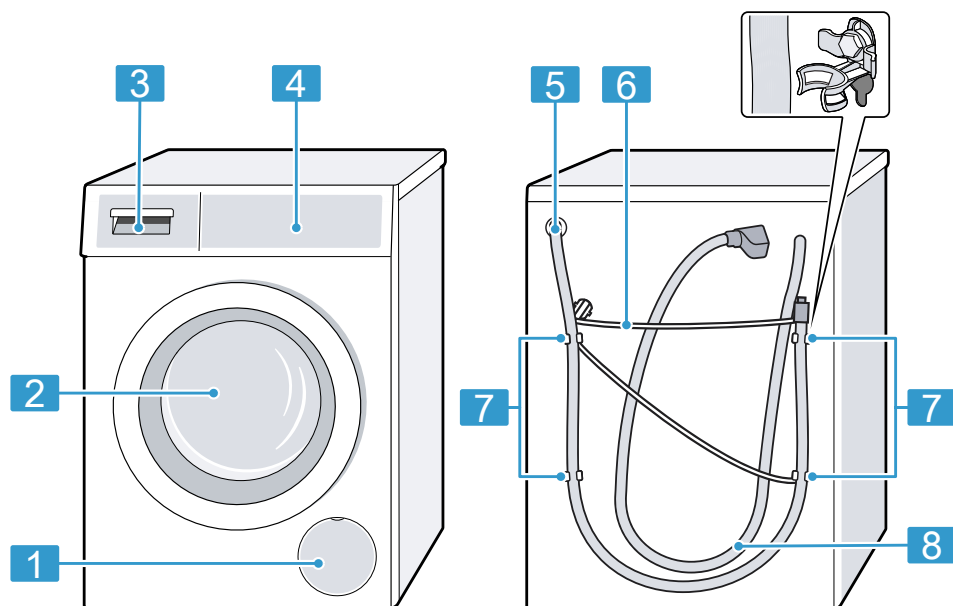

В зависимости от типа прибора отдельные детали на рисунке могут отличаться, например, по цвету и форме.

**1** Крышка для техобслуживания откачивающего насоса  
→ Страница 41

**2** Дверца

**3** Кювета для моющих средств  
→ Страница 19

**4** Панель управления  
→ Страница 19

**5** Сливной шланг → Страница 16

**6** Сетевой кабель → Страница 17

**7** Транспортировочные крепления  
→ Страница 14

**8** Шланг подачи воды  
→ Страница 15

## 5.2 Кювета для моющих средств

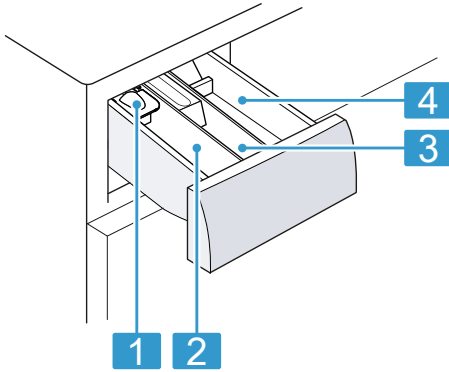

- |          |   |
|----------|---|
| <b>1</b> | Вставка для дозирования жидких моющих средств   |
| <b>2</b> | Ячейка II: <ul style="list-style-type: none"> <li>■ Моющее средство для основного цикла стирки</li> <li>■ Средство для умягчения воды</li> <li>■ Отбеливатель</li> <li>■ Средство для удаления пятен</li> </ul> |
| <b>3</b> | Ячейка ☼: <ul style="list-style-type: none"> <li>■ Мягкий ополаскиватель</li> <li>■ Жидкий крахмал</li> <li>■ Средство для защитной пропитки</li> </ul>   |
| <b>4</b> | Ячейка I: <ul style="list-style-type: none"> <li>■ Моющее средство для предварительной стирки</li> <li>■ Моющее средство для гигиенической обработки</li> </ul>   |

## 5.3 Панель управления

Настроить все функции прибора и получить информацию о его рабочем состоянии можно через панель управления.



**1** Программы → Страница 27

**2** Переключатель программ → Страница 32

**3** Кнопки → Страница 25 и дисплей → Страница 21

## 5.4 Логика управления

Некоторые зоны дисплея реагируют на касание. Активация установок происходит путем нажатия на кнопки. Активированные установки подсвечиваются на дисплее. Активированные установки можно изменить или деактивировать, снова нажав на дисплее на соответствующие кнопки.

### ВНИМАНИЕ!

Воздействие на дисплей с применением силы может привести к его повреждению.

- ▶ Не касайтесь дисплея острыми предметами.
- ▶ Не нажимайте на дисплей колющими или режущими предметами.

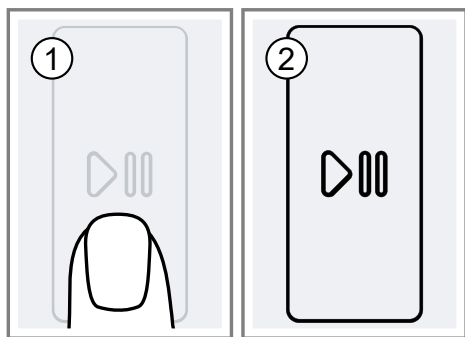

## 6 Перед первым использованием

Подготовьте прибор к использованию.

### 6.1 Запуск холостого цикла стирки

Перед отправкой с завода прибор прошел функциональную проверку. Чтобы слить воду, оставшуюся после проверки, выполните первую стирку без белья.

1. Нажмите ①.

Процесс включения занимает несколько секунд.

2. Выберите программу 🌀 **Очистка барабана**.
3. Закройте дверцу.
4. Выдвиньте кювету для моющих средств.
5. Добавьте универсальный порошок в ячейку II.

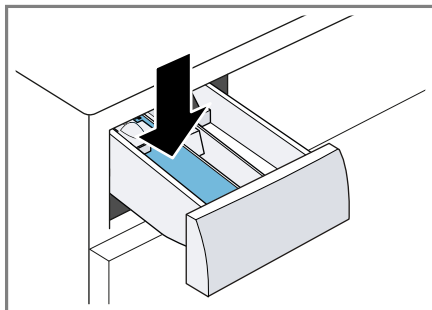

Во избежания пенообразования используйте только половину рекомендованного количества моющего средства для слабо загрязненного белья. Не используйте моющее средство для стирки шерсти или деликатного белья.

6. Задвиньте кювету для моющих средств на место.
  7. Для запуска программы нажмите ▷🌀.
- ✓ На дисплее отображается оставшееся время выполнения программы.
  - ✓ По окончании программы на дисплее отображается: **End**.
8. Запустите первую стирку или нажмите ①, чтобы выключить прибор.  
→ "Стандартное управление",  
Страница 32





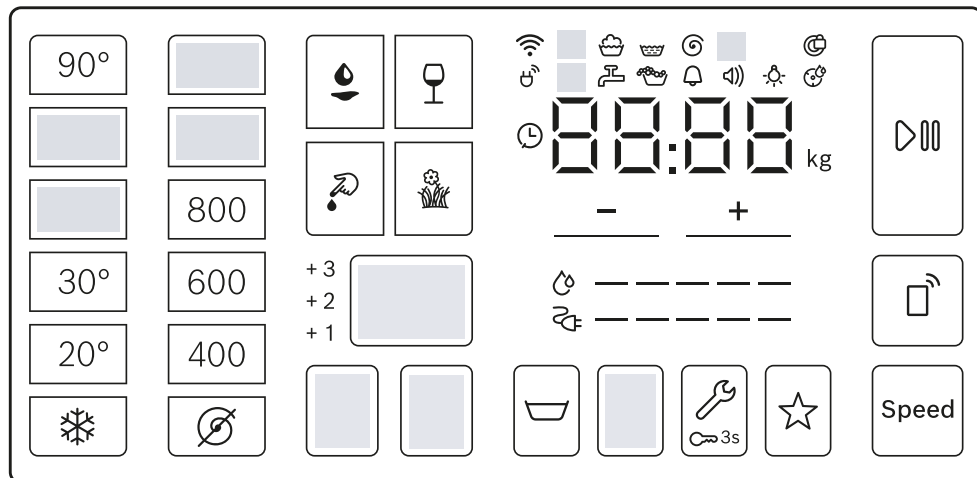









## 7 Дисплей

На дисплее отображаются текущие установочные значения, опции для выбора или текстовые указания.















Пример индикации на дисплее

Индикация	Наименование	Дополнительная информация
00:40 <sup>1</sup>	Продолжительность программы / оставшееся время выполнения программы	Предположительная продолжительность программы или оставшееся время выполнения программы.
10h <sup>1</sup>	Установка времени «Завершение через»	→ "Клавиши", Страница 25
7,0 kg <sup>1</sup>	Рекомендованная загрузка	Максимальный объём загрузки для установленной программы в кг.
🌀 - 1200	Скорость отжима	Установленная скорость отжима в об/мин. → "Клавиши", Страница 25 🌀: без отжима, только слив
❄️ - 90	Температура	Установленная температура в °C. → "Клавиши", Страница 25 ❄️ (холодная)
<sup>1</sup> Пример		

Индикация	Наименование	Дополнительная информация
	Старт / Пауза	Запуск, остановка или отмена <ul style="list-style-type: none"> <li>■ Светится: программа работает и может быть отменена или приостановлена.</li> <li>■ Мигает: программа может быть запущена или продолжена.</li> </ul>
	Предварительная стирка	Статус программы
	Стирка	Статус программы
	Полоскание	Статус программы
	Отжим	Статус программы
	Без полоскания	Статус программы
End	Окончание программы	Статус программы
	Блокировка для безопасности детей	<ul style="list-style-type: none"> <li>■ Светится: блокировка для безопасности детей активирована.</li> <li>■ Мигает: блокировка для безопасности детей активирована, и прибор работает. → "Деактивация блокировки для безопасности детей", Страница 34</li> </ul>
	Уменьшение сминания	Уменьшение сминания активировано. → "Клавиши", Страница 26
+1 +2 +3	Дополнительное полоскание	Дополнительные циклы полоскания активированы. → "Клавиши", Страница 26
	Предварительная стирка	Предварительная стирка активирована. → "Клавиши", Страница 25
	Замачивание	Замачивание активировано. → "Клавиши", Страница 26
	Без полоскания	Установка «Без полоскания» активирована. → "Клавиши", Страница 26
Speed	SpeedPerfect	Ускоренная стирка активирована. → "Клавиши", Страница 25
	Кровь	Тип пятен активирован.
	Трава	Тип пятен активирован.
	Красное вино	Тип пятен активирован.
	Жир пищевой / масло	Тип пятен активирован.

<sup>1</sup> Пример

Индикация	Наименование	Дополнительная информация
	Расход электроэнергии	Расход электроэнергии для установленной программы. <ul style="list-style-type: none"> <li>■ — : низкий расход электроэнергии</li> <li>■ ————— : высокий расход электроэнергии</li> </ul>
	Расход воды	Расход воды для установленной программы. <ul style="list-style-type: none"> <li>■ — : низкий расход воды</li> <li>■ ————— : высокий расход воды</li> </ul>
	Сигнал окончания	Базовая установка
	Сигнал кнопок	Базовая установка
	Яркость дисплея	Базовая установка
	Напоминание об очистке барабана	Мигает: барабан загрязнен. Выполните программу  Очистка барабана для очистки и ухода за барабаном и баком для раствора моющего средства. → "Очистка барабана", Страница 40
	Wi-Fi	<ul style="list-style-type: none"> <li>■ Светится: прибор подключен к домашней сети.</li> <li>■ Мигает: прибор пытается подключиться к домашней сети.</li> </ul> → "Home Connect", Страница 34
	Система контроля напряжения	Мигает: автоматическая система контроля напряжения определяет недопустимое понижение напряжения. Программа приостановлена. <b>Заметка:</b> Программа будет возобновлена, когда напряжение снова будет достаточным.
	Система контроля напряжения	Мигает: программа была приостановлена из-за недопустимого понижения напряжения. Программа будет возобновлена, когда напряжение снова будет достаточным. <b>Заметка:</b> Продолжительность программы увеличивается.
	Дверца	<ul style="list-style-type: none"> <li>■ Светится: дверца заблокирована и не может быть открыта.</li> <li>■ Мигает: дверца не закрыта.</li> <li>■ Не светится: дверца разблокирована и может быть открыта.</li> </ul>
	Водопроводный кран	<ul style="list-style-type: none"> <li>■ Нет давления воды.</li> <li>■ Слишком низкое давление воды.</li> </ul>

<sup>1</sup> Пример













## ru Дисплей

<b>Индикация</b>	<b>Наименование</b>	<b>Дополнительная информация</b>
E:35 / -10 <sup>1</sup>	Ошибки	Код ошибки, индикация ошибки, сигнал.
<sup>1</sup> Пример		



## 8 Клавиши







Выбор установок для программы зависит от выбранной программы.

Кнопка	Выбор	Дополнительная информация
	<ul style="list-style-type: none"> <li>■ Запустить</li> <li>■ Отменить</li> <li>■ Приостановить</li> </ul>	Запустите, отмените или приостановите программу.
Speed	<ul style="list-style-type: none"> <li>■ Активация</li> <li>■ Деактивация</li> </ul>	Активируйте или деактивируйте сокращенную продолжительность программы. <b>Заметка:</b> Расход электроэнергии повышается. Это не влияет на результат стирки.
	Выбор нескольких установок	Выберите тип пятен. Температура, движение барабана и время замачивания будут адаптированы к типу пятен.
— / +	до 24 часов	Задайте время окончания программы. Продолжительность программы определена в виде заданного количества часов. После запуска программы отображается продолжительность программы.
 - 90°	 - 90 °C	Выставить температуру в °C.
 - 1200	 - 1200 об/мин	Изменить скорость отжима или отключить отжим. В результате установки  вода сливается и отжим отключается. Белье остается в барабане мокрым.
 (Сетевой выключатель)	<ul style="list-style-type: none"> <li>■ Включить</li> <li>■ Выключить</li> </ul>	Включить или выключить прибор.
	<ul style="list-style-type: none"> <li>■ Активировать</li> <li>■ Деактивировать</li> <li>■ Открыть меню Home Connect</li> </ul>	→ "Дистанционный запуск", Страница 37
 3s	<ul style="list-style-type: none"> <li>■ Активировать</li> <li>■ Деактивировать</li> </ul>	→ "Блокировка для безопасности детей", Страница 34
	Выбор нескольких установок	→ "Базовые установки", Страница 39
	<ul style="list-style-type: none"> <li>■ активировать</li> <li>■ деактивировать</li> </ul>	Активировать или деактивировать предварительную стирку, например, для стирки сильно загрязненного белья.

Кнопка	Выбор	Дополнительная информация
	<ul style="list-style-type: none"> <li>■ +1</li> <li>■ +2</li> <li>■ +3</li> </ul>	Активация или деактивация до трёх дополнительных циклов полоскания. Рекомендовано при чувствительной коже или в местностях с очень мягкой водой.
	<ul style="list-style-type: none"> <li>■ активировать</li> <li>■ деактивировать</li> </ul>	Активировать или деактивировать отжим и слив в конце цикла стирки. После последнего цикла полоскания бельё остаётся лежать в воде. → <i>"Продолжение программы, когда статус программы "Без полоскания"</i> , <i>Страница 34</i>
	<ul style="list-style-type: none"> <li>■ Активировать</li> <li>■ Деактивировать</li> </ul>	Активировать или деактивировать замачивание. Перед основным циклом стирки бельё остаётся лежать в воде. Для белья с особо стойкими загрязнениями.
	<ul style="list-style-type: none"> <li>■ активировать</li> <li>■ деактивировать</li> </ul>	Активировать или деактивировать стирку с уменьшенным образованием складок. Чтобы уменьшить сминание белья, цикл и скорость отжима регулируются. Влажность белья после стирки достаточна для развешивания.
	<ul style="list-style-type: none"> <li>■ Сохранить</li> <li>■ Установить</li> </ul>	Чтобы сохранить индивидуальные установки программ, удерживайте кнопку нажатой в течение примерно 3 секунд. → <i>"Сохранение установок"</i> , <i>Страница 32</i> При однократном нажатии кнопки программа устанавливается с индивидуальными установками.









## 9 Программы

**Заметка:** На этикетках по уходу за бельём приведена дополнительная информация по выбору программы.

Программа	Описание	макс. загрузка (кг)
Хлопок 	<p>Стирка прочных текстильных изделий из хлопка, льна и смешанных волокон.</p> <p>Подходит в качестве короткой программы для белья средней степени загрязнения, если активировано Speed.</p> <p>Программная установка:</p> <ul style="list-style-type: none"> <li>■ макс. 90 °C</li> <li>■ макс. 1200 об/мин</li> </ul>	7,0 4,0 <sup>1</sup>
 Хлопок Эко 	<p>Стирка прочных текстильных изделий из хлопка, льна и смешанных волокон.</p> <p>Энергосберегающая программа.</p> <p><b>Заметка:</b> Для экономии энергии фактическая температура стирки может отличаться от установленной. Результат стирки соответствует требованиям законодательства.</p> <p>Программные установки:</p> <ul style="list-style-type: none"> <li>■ макс. 90 °C</li> <li>■ макс. 1200 об/мин</li> </ul>	7,0
Синтетика 	<p>Стирка текстильных изделий из синтетических и смешанных волокон.</p> <p>Программная установка:</p> <ul style="list-style-type: none"> <li>■ макс. 60 °C</li> <li>■ макс. 1200 об/мин</li> </ul>	3,0
Смеш. / Быстр. 	<p>Стирка текстильных изделий из хлопка, льна, синтетических и смешанных волокон.</p> <p>Подходит для белья легкой степени загрязнения.</p> <p>Программные установки:</p> <ul style="list-style-type: none"> <li>■ макс. 60 °C</li> <li>■ макс. 1200 об/мин</li> </ul>	4,0
 Тонкое бельё / Шёлк	<p>Стирка деликатных текстильных изделий, предназначенных для стирки, из шелка, вискозы и синтетики.</p> <p>Используйте средство для стирки тонкого белья или шелка.</p>	2,0





<sup>1</sup> Speed активировано

<sup>2</sup> Стирка невозможна

Программа	Описание	макс. загрузка (кг)
	<p><b>Заметка:</b> Стирайте особенно деликатные текстильные изделия или изделия с крючками, пуговицами или скобами в сетке для белья.</p> <p>Программные установки:</p> <ul style="list-style-type: none"> <li>■ макс. 40 °C</li> <li>■ макс. 800 об/мин</li> </ul>	
 Шерсть 	<p>Стирка текстильных изделий из шерсти или с шерстью в составе, пригодных для ручной или машинной стирки. Чтобы избежать усадки белья, барабан очень бережно перемещает текстильные изделия, выдерживая длинные паузы.</p> <p>Используйте средство для стирки шерсти.</p> <p>Программные установки:</p> <ul style="list-style-type: none"> <li>■ макс. 40 °C</li> <li>■ макс. 800 об/мин</li> </ul>	2,0
Полоскание 	<p>Полоскание с последующим отжимом и сливом воды.</p> <p>Программные установки: макс. 1200 об/мин</p>	—
 Отжим / Слив 	<p>Отжим и слив воды.</p> <p>Если требуется только слив воды, активируйте .</p> <p>Бельё не будет отжиматься.</p> <p>Программные установки: макс. 1200 об/мин</p>	—
Доп. Программы 	<p>Выберите дополнительные программы непосредственно через приложение Home Connect.</p> <p>Описание программ приведено в приложении Home Connect.</p> <p><b>Заметка:</b> Ваш прибор должен быть подключен к домашней сети и зарегистрирован в вашем приложении Home Connect.</p> <p>→ "Home Connect", Страница 34</p>	—
 Гигиена	<p>Стирка прочных текстильных изделий из хлопка, льна и смешанных волокон.</p> <p>Подходит для одежды аллергиков и изделий с повышенными требованиями к гигиене.</p> <p><b>Заметка:</b> Достигнутая заданная температура остается постоянной в течение всего процесса стирки.</p> <p>Программные установки:</p> <ul style="list-style-type: none"> <li>■ макс. 60 °C</li> <li>■ макс. 1200 об/мин</li> </ul>	6,5

<sup>1</sup> Speed активировано

<sup>2</sup> Стирка невозможна

Программа	Описание	макс. загрузка (кг)
 Рубашки / Блузы	<p>Стирка не требующих глажения рубашек/блузок из хлопка, льна, синтетических и смешанных волокон.</p> <p><b>Рекомендация:</b> Для предотвращения сминания белья активируйте . Бельё после короткого отжима будет слегка мокрым. Повесьте мокрые рубашки и блузки таким образом, чтобы они расправились.</p> <p><b>Заметка:</b> Для стирки тонкого белья или рубашек/блузок из шёлка или чувствительных материалов выберите программу  Тонкое бельё / Шёлк.</p> <p>Программные установки:</p> <ul style="list-style-type: none"> <li>■ макс. 60 °C</li> <li>■ макс. 800 об/мин</li> </ul>	2,0
 Пуховики	<p>Пуховые подушки, одеяла или одежда с наполнителем из пуха и синтетических волокон.</p> <p>Большие изделия стирайте отдельно.</p> <p>Используйте средство для стирки пуховых изделий или тонкого белья.</p> <p>Экономно дозируйте средство.</p> <p>Не используйте кондиционер.</p> <p><b>Заметка:</b> Перед стиркой сверните изделие в рулон и удалите из него воздух, чтобы избежать чрезмерного пенообразования.</p> <p>Программные установки:</p> <ul style="list-style-type: none"> <li>■ макс. 60 °C</li> <li>■ макс. 1200 об/мин</li> </ul>	1,0
 Очистка барабана	<p>Очистка и уход за барабаном.</p> <p>Используйте программу в следующих случаях:</p> <ul style="list-style-type: none"> <li>■ перед первым использованием</li> <li>■ при частой стирке с низкой температурой (40 °C и ниже)</li> <li>■ после длительного перерыва в работе</li> </ul> <p>Используйте универсальное моющее средство в виде порошка или моющее средство с отбеливателем.</p> <p>Для предотвращения пенообразования вдвое уменьшите обычное количество моющего средства.</p> <p>Не используйте кондиционер.</p> <p>Не используйте средство для стирки шерсти или деликатного белья, а также жидкое моющее средство.</p>	— <sup>2</sup>

<sup>1</sup> Speed активировано

<sup>2</sup> Стирка невозможна

Программа	Описание	макс. загрузка (кг)
	<p><b>Заметка:</b> Индикация напоминания об очистке барабана мигает, если длительное время не использовалась программа стирки при 60 °С или более высокой температуре.</p>	
 Супер 30' / 15'	<p>Стирка текстильных изделий из хлопка, синтетических и смешанных волокон.            Короткая программа для небольших партий легко загрязненного белья.            Продолжительность программы составляет прим. 30 минут.            Для сокращения продолжительности программы на 15 минут активируйте Speed. Максимальный объем загрузки уменьшается до 2,0 кг.            Программные установки:</p> <ul style="list-style-type: none"> <li>■ макс. 40 °С</li> <li>■ макс. 1200 об/мин</li> </ul>	4,0
<sup>1</sup> Speed активировано	<sup>2</sup> Стирка невозможна	

## 10 Аксессуары

Используйте оригинальные аксессуары. Они адаптированы к данному прибору.

	Применение	Номер заказа
Удлинитель шланга подачи воды	Удлинитель шланга подвода воды / шланга Aquastop (2,50 м).	WMZ2381
Накладки для крепления	Повышение устойчивости прибора.	WMZ2200

## 11 Стирка

**Заметка:** Дополнительную информацию можно найти в электронной версии инструкции по эксплуатации, отсканировав QR-код на странице содержания, или на [www.bosch-home.com](http://www.bosch-home.com).

### 11.1 Подготовка белья

#### ВНИМАНИЕ!

Предметы, оставленные в белье, могут повредить бельё и барабан.

- ▶ Удалите все предметы из карманов одежды.
- ▶ Для защиты прибора и белья подготовьте бельё.
  - Проверьте карманы
  - Вычистите щёткой песок из карманов и отворотов
  - Застегните пододеяльники и наволочки
  - Застегните застёжки на молниях, липучках, а также крючки и пуговицы
  - Свяжите матерчатые пояса, завяжите фартуков или используйте мешок для белья
  - Завяжите длинные шнурки и тесьму с фиксированными наконечниками на капюшонах или брюках

- Удалите ролики и металлические полоски из штор или используйте сетку для белья
- Для мелких предметов белья, например, детских носков, используйте сетку для белья
- Некоторые стойкие, засохшие пятна можно удалить за несколько циклов стирки
- Старайтесь стирать большие и маленькие изделия вместе
- Не трите свежие пятна, а смочите мыльным раствором
- Расправьте и встряхните бельё или соблюдайте описание программы

## 12 Моющие средства и средства по уходу

#### Примечания

- Дополнительную информацию можно найти в электронной версии инструкции по эксплуатации, отсканировав QR-код на странице содержания, или на [www.bosch-home.com](http://www.bosch-home.com).
- Обратите внимание на информацию по теме Безопасность → *Страница 4* и Предотвращение материального ущерба → *Страница 11*.

Информация производителя об использовании и дозировании приведена на упаковке.

### Примечания

- Жидкие моющие средства должны стекать в машину самостоятельно
- Не смешивайте различные жидкие моющие средства
- Не смешивайте моющее средство и кондиционер
- Не используйте средств с истекшим сроком годности, а также сильно загустевшие продукты.
- Экономно применяйте красители, соли разъедают поверхности из нержавеющей стали
- Ни в коем случае не используйте в приборе средства для обесцвечивания

---

## 13 Стандартное управление

**Заметка:** Дополнительную информацию можно найти в электронной версии инструкции по эксплуатации, отсканировав QR-код на странице содержания, или на [www.bosch-home.com](http://www.bosch-home.com).

### 13.1 Включение прибора

**Требование:** Прибор установлен и подключен надлежащим образом.

→ *"Установка и подключение", Страница 13*

- ▶ Нажмите ①.

Процесс включения занимает несколько секунд.

### 13.2 Установка программы

1. Поверните переключатель программ на необходимую программу.  
→ *"Программы", Страница 27*
2. При необходимости скорректируйте программные установки  
→ *Страница 32.*

### 13.3 Корректировка установок для программы

**Требование:** Программа установлена.  
→ *"Установка программы", Страница 32*

- ▶ Настройте программные установки.  
→ *"Клавиши", Страница 25*  
Учитывайте информацию по теме Логика управления → *Страница 20.*

**Заметка:** Выбранные установки не сохраняются постоянно для программы.

### 13.4 Сохранение установок

Можно сохранить индивидуальные установки как «Избранные».

#### Требования

- Программа установлена.  
→ *"Установка программы", Страница 32*
- Установки для программы изменены.  
→ *"Корректировка установок для программы", Страница 32*
- ▶ В течение 3 секунд нажмите и удерживайте ☆.

Для вызова сохраненной программы нажмите ☆.

**Заметка:** Для перезаписи сохраненной программы повторите операции.

### 13.5 Загрузка белья

**Заметка:** Для предотвращения сминания учитывайте максимальную загрузку для программы.

→ *"Программы", Страница 27*

**Требование:** Белье подготовлено.

→ *"Стирка", Страница 31*

1. Откройте дверцу.  
Убедитесь, что барабан пуст.
2. Загрузите белье в барабан.
3. Закройте дверцу.



Убедитесь, что белье не зажато дверцей.

## 13.6 Загрузка моющих средств и средств по уходу

### Примечания

- Не используйте дозатор для жидких моющих средств при использовании гелеобразных моющих средств, стирального порошка, предварительной стирки или с установкой времени «Завершение через».
  - Соблюдайте указания по использованию моющих средств и средств по уходу → *Страница 31*.
1. Выдвиньте кювету для моющих средств.
  2. Добавьте моющее средство.  
→ *"Кювета для моющих средств", Страница 19*
  3. При необходимости добавьте средство по уходу.
  4. Задвиньте кювету для моющих средств на место.

## 13.7 Запуск программы



**Требование:** Программа установлена.  
→ *"Установка программы", Страница 32*

- ▶ Нажмите на .
- ✓ Барабан вращается, и выполняется контроль загрузки, что может занять до 2 минут. После этого начинается поступление воды.
- ✓ На дисплее отображается продолжительность программы или установка времени «Завершение через».
- ✓ По окончании программы на дисплее отображается: **End** .



## 13.8 Дозагрузка белья

После запуска программы вы можете доложить или вынуть белье в зависимости от статуса программы.

**Требование:** Программа запущена.  
→ *"Запуск программы", Страница 33*



1. Нажмите .
  - Прибор прекращает работу.
  - Заметка:** При дозагрузке вещей соблюдайте указания на дисплее.  
→ *"Дисплей", Страница 23*
2. Откройте дверцу прибора.
3. Загрузите или выньте белье.
4. Закройте дверцу прибора.
5. Нажмите .

## 13.9 Отмена программы

1. Нажмите .
2. Откройте дверцу прибора.
  - При высоком уровне воды и высокой температуре дверца остаётся закрытой согласно требованиям безопасности.
    - При высокой температуре запустите программу **Полоскание** .
    - При высоком уровне воды запустите программу  **Отжим** или выберите подходящую программу для слива.  
→ *"Программы", Страница 27*
3. Вынуть белье → *Страница 34*.

### 13.10 Продолжение программы, когда статус программы "Без полоскания"

#### Требования

- Программа с установкой «Без отжима» активирована.  
→ "Клавиши", Страница 26
  - Последний цикл полоскания для установленной программы завершен, и бельё остается в воде.
1. Установите программу  **Отжим** или программу «Слив».  
→ "Программы", Страница 27
  2. Нажмите .

### 13.11 Извлечение бельё

1. Откройте дверцу прибора.
2. Выньте бельё.

### 13.12 Выключение прибора

1. Нажмите .
2. Вытрите резиновую манжету насухо и удалите посторонние предметы.

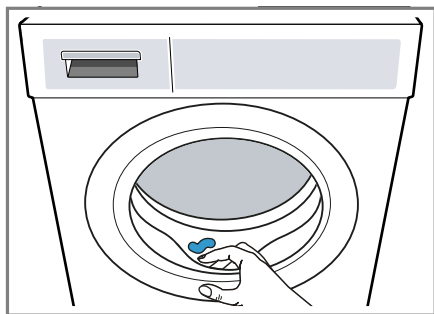



3. Оставьте дверцу прибора и кювету для моющих средств открытыми, чтобы остаточная жидкость могла высохнуть.

---

## 14 Блокировка для безопасности детей



Защитите свой прибор от непреднамеренного использования.

### 14.1 Активация блокировки для безопасности детей

- ▶ В течение 3 секунд удерживайте нажатой  **3s**.
- ✓ На дисплее отображается .
- ✓ Элементы управления заблокированы.
- ✓ Блокировка для безопасности детей остается активированной даже после выключения прибора и при отключении электроэнергии.

### 14.2 Деактивация блокировки для безопасности детей

**Требование:** Для деактивации блокировки для безопасности детей потребуется включить прибор.

- ▶ В течение 3 секунд удерживайте нажатой  **3s**.
- ✓ На дисплее гаснет .

---

## 15 Home Connect

Данный прибор можно подключить к домашней сети связи. Подключите прибор к мобильному устройству, чтобы управлять функциями прибора через приложение Home Connect, изменять базовые установки и отслеживать актуальный статус стирки.

**Заметка:** Дополнительную информацию можно найти в электронной версии инструкции по эксплуатации, отсканировав QR-код на странице содержания, или на [www.bosch-home.com](http://www.bosch-home.com).

Сервис Home Connect доступен не во всех странах. Возможность использования функции Home Connect зависит от наличия сервиса Home Connect в вашей стране. Информацию об этом вы найдете здесь: [www.home-connect.com](http://www.home-connect.com).

- → "Подключение прибора к домашней беспроводной сети (Wi-Fi) с функцией WPS", Страница 35
- → "Подключение прибора к домашней беспроводной сети (Wi-Fi) без функции WPS", Страница 36

Приложение Home Connect поможет вам пройти весь процесс регистрации. Для выполнения настроек следуйте указаниям в приложении Home Connect.

### Рекомендации

- Соответствующая информация содержится в прилагаемой документации Home Connect.
- Также соблюдайте указания, приведенные в приложении Home Connect.

### Примечания

- Соблюдайте изложенные в данной инструкции правила техники безопасности, в том числе при управлении прибором через приложение Home Connect.  
→ "Безопасность", Страница 4
- Приоритетным является управление непосредственно на самом приборе. В этом случае одновременное управление через приложение Home Connect невозможно.

## 15.1 Подключение прибора к домашней беспроводной сети (Wi-Fi) с функцией WPS

### Требования

- Ваш маршрутизатор поддерживает функцию WPS.
- Wi-Fi на роутере активирован.
- Активированы базовые установки Wi-Fi для прибора.  
→ "Включение Wi-Fi на приборе", Страница 37

- Место установки прибора находится в радиусе действия домашней сети WLAN (Wi-Fi).
- Приложение Home Connect установлено на мобильном устройстве.

1. Нажмите  и удерживайте не менее 3 секунд.

✓ На дисплее отображается **AUT**.

2. Нажмите .

3. В течение 2 минут нажмите кнопку WPS на роутере.

Следуйте указаниям в документации к вашему роутеру.

✓ На дисплее мигает .

✓ Прибор подключается к домашней сети WLAN (Wi-Fi).

✓ Если на дисплее отображается **con** , и продолжительно горит , то прибор подключён к домашней сети WLAN (Wi-Fi).

4. Если на дисплее отображается **Err** , прибор больше не подключён к домашней сети WLAN (Wi-Fi).

– Проверьте, находится ли прибор в зоне действия домашней беспроводной сети (Wi-Fi).

– Повторно подключите прибор к домашней сети WLAN (Wi-Fi) с функцией WPS.

5. Подключите прибор к приложению Home Connect. → Страница 36

## 15.2 Подключение прибора к домашней беспроводной сети (Wi-Fi) без функции WPS

Если ваш маршрутизатор не оснащен функцией WPS, вы можете подключить прибор к вашей домашней сети WLAN (Wi-Fi) вручную.

### Требования

- Wi-Fi на роутере активирован.
- Активированы базовые установки Wi-Fi для прибора.  
→ "Включение Wi-Fi на приборе",  
*Страница 37*
- Место установки прибора находится в радиусе действия домашней сети WLAN (Wi-Fi).
- Приложение Home Connect установлено на мобильном устройстве.

1. Нажмите  и удерживайте не менее 3 секунд.

✓ На дисплее отображается **AUT**.

2. Установите программу в положение 2.

✓ На дисплее отображается **SAP**.

3. Нажмите .

✓ На дисплее мигает .

✓ Прибор создает собственную домашнюю сеть WLAN (Wi-Fi) с именем сети (SSID) HomeConnect.

4. На мобильном устройстве вызовите настройки WLAN.

Подключите мобильное устройство к сети WLAN HomeConnect и введите пароль WLAN (Key) HomeConnect.

✓ Ваше мобильное устройство подключается к прибору. Процесс подключения может продлиться до 60 секунд.

5. Откройте приложение Home Connect на мобильном устройстве и следуйте указаниям в приложении.

6. В приложении Home Connect введите имя сети (SSID) и пароль (Key) для вашей домашней сети.

7. Следуйте указаниям в приложении Home Connect для подключения прибора.

✓ Если на дисплее отображается **con**, и продолжительно горит , то прибор подключён к домашней сети WLAN (Wi-Fi).

8. Если на дисплее отображается **Err**, прибор больше не подключён к домашней сети WLAN (Wi-Fi).

– Проверьте, находится ли прибор в зоне действия домашней беспроводной сети (Wi-Fi).

– Повторно подключите прибор к домашней сети WLAN (Wi-Fi) с функцией WPS.

9. Подключите прибор к приложению Home Connect → *Страница 36*.

## 15.3 Подключение прибора к приложению Home Connect

### Требования

- Прибор подключен к домашней беспроводной сети (Wi-Fi).
- Приложение Home Connect открывается, и вы входите в систему.

1. Установите переключатель программ в положение 3.

✓ На дисплее отображается **APP**.

2. Нажмите .



✓ Прибор подключается к приложению Home Connect.

3. Если прибор отображается в приложении Home Connect, выполните последние шаги в приложении Home Connect.



✓ Если на дисплее отображается **con**, прибор подключен к приложению Home Connect.

## 15.4 Включение Wi-Fi на приборе

**Заметка:** При активации Wi-Fi расход энергии увеличивается по сравнению со значениями, указанными в таблице значений расхода.



1. В течение 3 секунд удерживайте нажатой .
  2. Установите переключатель программ в положение 4.
- ✓ На дисплее отображается **Con**.
  - 3. Нажимайте , пока на дисплее не появится **On**.
  - ✓ Wi-Fi включен.

## 15.5 Выключение Wi-Fi на приборе

1. Нажмите  и удерживайте не менее 3 секунд.
  2. Установите переключатель программ в положение 4.
- ✓ На дисплее отображается **Con**.
  - 3. Нажимайте , пока на дисплее не появится **OFF**.
  - ✓ Wi-Fi выключен.

**Заметка:** Wi-Fi подключение будет автоматически восстановлено при повторном включении.

## 15.6 Сброс настроек сети на приборе

1. Нажмите  и удерживайте не менее 3 секунд.
  2. Установите переключатель программ в положение 5.
- ✓ На дисплее отображается **rES**.
  - 3. Нажмите .
  - ✓ На дисплее отображается **YES**.
  - 4. Нажмите .
  - ✓ Настройки сети возвращаются к исходным.



- ✓ Когда на дисплее отображается **End** настройки сети обновлены до исходных.

## 15.7 Дистанционный запуск

Разблокируйте прибор для дистанционного запуска через приложение Home Connect.

### Активация дистанционного запуска

#### Примечания

- В целях безопасности дистанционный запуск деактивируется при следующих условиях:
  - Откройте дверцу прибора.
  - Нажмите .
  - Нажмите .
  - Выключите прибор.
  - После отключения электроэнергии.
- По соображениям безопасности дистанционный запуск при открытой дверце прибора невозможен.

#### Требования

- Подключите прибор к домашней сети WLAN (WiFi).
- Прибор подключён к приложению Home Connect.
- Программа выбрана.
- ▶ Нажмите .
 

Удерживая кнопку нажатой в течение не менее 3 секунд, откройте меню Home Connect.

Кратковременное нажатие кнопки разрешает дистанционный запуск прибора через приложение Home Connect.

Когда вы открываете дверцу прибора, функция деактивируется автоматически.
- ✓ Горит .

**Заметка:** Для деактивации функции нажмите .

## 15.8 Дистанционная диагностика

В случае вашего обращения с запросом, сервисная служба может получить доступ к вашему прибору посредством дистанционной диагностики Home Connect, если ваш прибор подключен к серверу, а удаленная диагностика доступна в стране пользователя.

**Рекомендация:** Для получения дополнительной информации и указаний по доступу к удаленной диагностике в вашей стране см. раздел Сервис на местном веб-сайте: [www.home-connect.com](http://www.home-connect.com)

## 15.9 Защита данных

Соблюдайте указания по защите данных. При первом соединении прибора с домашней сетью, имеющей выход в интернет, прибор передает на сервер Home Connect данные следующих категорий (первоначальная регистрация):

- Уникальный идентификатор прибора (состоит из кодовых номеров прибора и MAC-адреса встроенного модуля Wi-Fi).
- Сертификат безопасности модуля Wi-Fi (для информационно-технической защиты соединения).
- Текущие версии программного и аппаратного обеспечения вашего бытового прибора.
- Статус предыдущего восстановления заводских настроек, если оно выполнялось.

Первоначальная регистрация является этапом подготовки к использованию функций Home Connect и требуется лишь однократно, при первом использовании функций Home Connect.

**Заметка:** Обратите внимание, что использование функций Home Connect возможно только при наличии приложения





Home Connect. Информацию о защите данных можно найти в приложении Home Connect.

## 16 Базовые установки

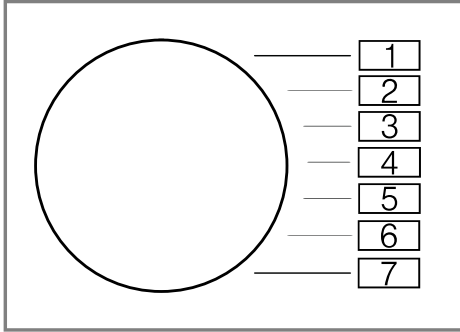
Вы можете задать базовые установки прибора в соответствии с вашими потребностями.

### 16.1 Обзор базовых установок



Базовая установка	Символ	Значение	Описание
Сигнал окончания		0 (выкл) 1 (тихий) 2 (средняя) 3 (громкий) 4 (очень громкий)	Установка громкости сигнала по окончании программы.
Сигнал кнопок		0 (выкл) 1 (тихий) 2 (средняя) 3 (громкий) 4 (очень громкий)	Установка громкости сигнала при нажатии кнопок.
Яркость дисплея		1 (низкая) 2 (средняя) 3 (высокая) 4 (очень высокая)	Установить яркость дисплея.
Напоминание об очистке барабана		On (вкл) OFF (выкл)	Активировать или деактивировать напоминание об очистке барабана.

## 16.2 Изменение базовых установок

1. Перейдите к установкам в меню базовых настроек, нажав кнопку .
2. Чтобы выйти из меню базовых установок, выключите прибор.

---

## 17 Очистка и уход

Для долговременной исправной работы прибора требуется его тщательная очистка и уход.

**Заметка:** Дополнительную информацию можно найти в электронной версии инструкции по эксплуатации, отсканировав QR-код на странице содержания, или на [www.bosch-home.com](http://www.bosch-home.com).

### 17.1 Очистка барабана

#### **ОСТОРОЖНО**

##### **Опасность травмирования!**

Стирка только при низких температурах и недостаточная циркуляция воздуха в приборе могут повредить барабан и стать причиной травм.

- ▶ Регулярно запускайте программу для очистки барабана или стирайте при температуре не ниже 60 °С.
- ▶ После каждого использования оставляйте прибор просохнуть с открытой дверцей и выдвинутой кюветой для моющих средств.
- ▶ Выполните программу  **Очистка барабана** без белья с универсальным моющим средством.

### 17.2 Очистка кюветы для моющих средств

1. Выдвиньте кювету для моющих средств.

2. Прижмите вставку и полностью извлеките кювету для моющих средств.

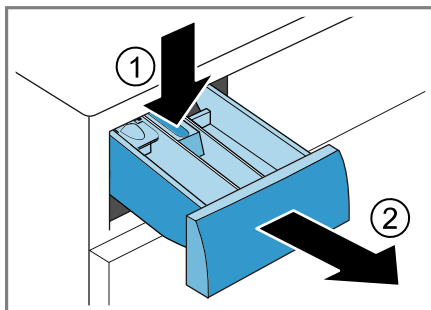

3. Выдвиньте вставку в направлении снизу вверх.

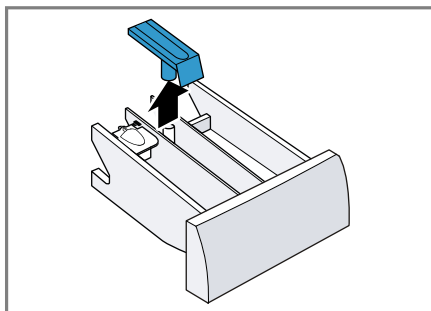

4. Промойте кювету для моющих средств и вставку в воде с помощью щётки и просушите.

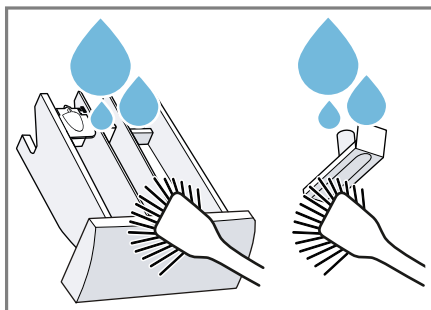



5. Установите вставку на место и зафиксируйте ее.

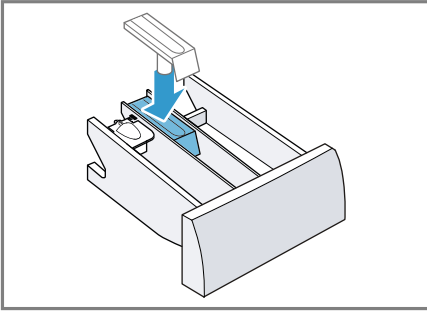

6. Очистите отверстие для кюветы для моющих средств.

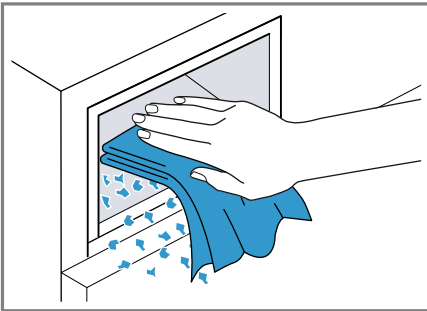

7. Задвиньте кювету для моющих средств на место.

### 17.3 Очистка откачивающего насоса

Очистите откачивающий насос в случае неисправности, например, засорения или дребезга.

#### Осушение откачивающего насоса

1. Закройте водопроводный кран.
2. Выключите прибор.
3. Отсоедините вилку сетевого кабеля прибора от электросети.

4. Откройте и снимите крышку с отверстия для технического обслуживания.

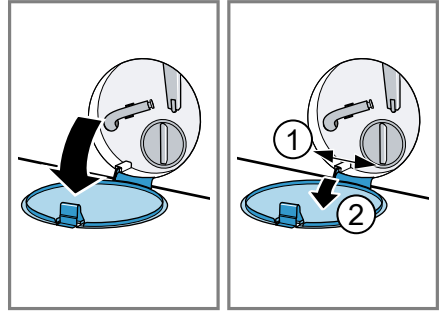

5. Подставьте ёмкость соответствующего объема под отверстие.

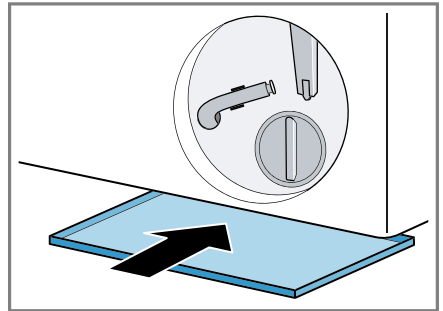

6. Выньте сливной шланг из держателя.

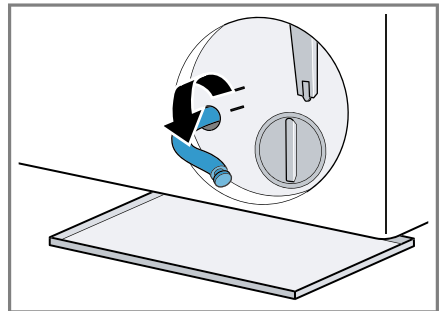

7. **⚠ ОСТОРОЖНО - Опасность ошпаривания!** Во время стирки при высокой температуре раствор моющего средства сильно нагревается.
- ▶ Не прикасайтесь к горячему раствору моющего средства.

Для слива раствора моющего средства в ёмкость выньте пробку.

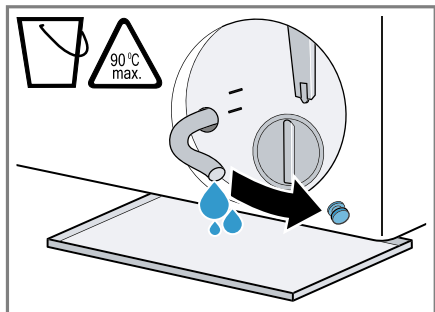

8. Плотно установите закрывающую пробку на место.

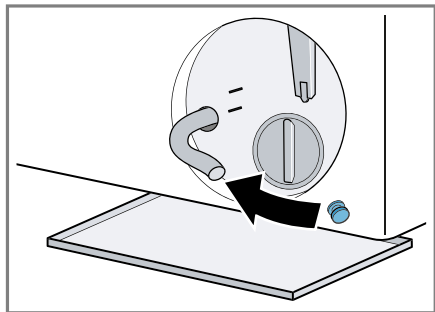

9. Вставьте сливной шланг в держатель.

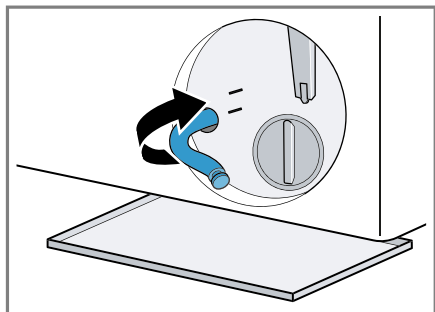

## Очистка откачивающего насоса

**Требование:** Откачивающий насос пуст.  
→ Страница 41

1. Поскольку в откачивающем насосе может оставаться вода, откручивайте крышку насоса с осторожностью.
  - Значительное загрязнение может привести к залипанию фильтрующего элемента в корпусе насоса. Удалите загрязнения и извлеките фильтрующий элемент.

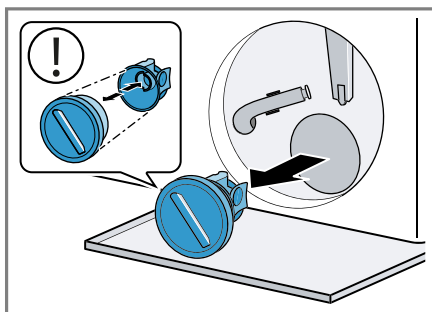

2. Очистите внутреннюю поверхность, резьбу крышки насоса и корпус насоса.

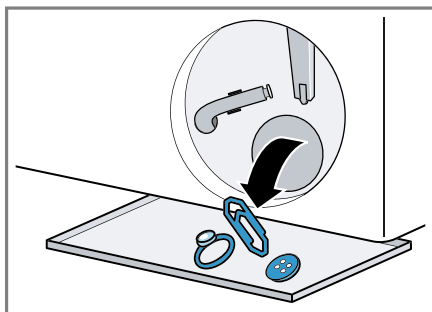

Крышка насоса состоит из двух деталей, которые можно разобрать при очистке.

3. Установите на место крышку насоса.
  - Убедитесь, что компоненты крышки насоса установлены правильно.

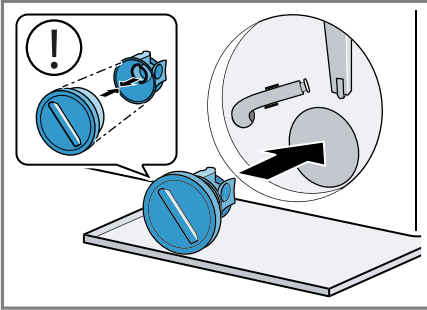

4. Закрутите крышку насоса до упора.

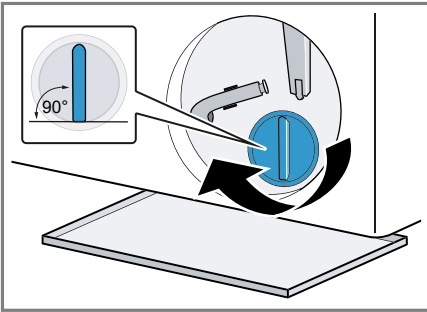

Ручка крышки насоса должна находиться в вертикальном положении.

5. Установите и закройте крышку отверстия для технического обслуживания.

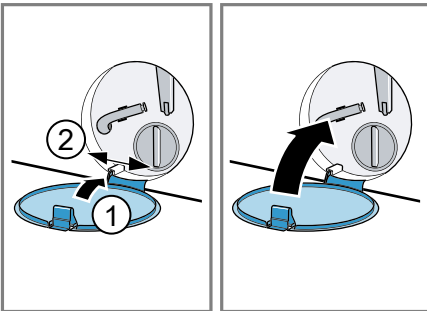

## 18 Устранение неисправностей

Вы можете самостоятельно устранить незначительные неисправности вашего прибора. Воспользуйтесь информацией из главы «Устранение неисправностей» перед обращением в сервисную службу. Это позволит избежать дополнительных расходов.

### ПРЕДУПРЕЖДЕНИЕ

#### Опасность поражения электрическим током!













При неквалифицированном ремонте прибор может стать источником опасности.







- ▶ Ремонтировать прибор разрешается только квалифицированным специалистам.
- ▶ Для ремонта прибора можно использовать только оригинальные запчасти.
- ▶ Во избежание опасностей замена поврежденного сетевого кабеля данного прибора может быть выполнена только производителем или авторизованной им сервисной службой либо лицом, имеющим аналогичную квалификацию.

Неисправность	Причина и устранение неисправностей
Дисплей гаснет и мигает 	Режим энергосбережения активен. <ul style="list-style-type: none"> <li>▶ Нажмите любую кнопку.</li> <li>✓ Дисплей снова загорается.</li> </ul>
"E:36 / -10"	Канализационная труба или сливной шланг засорены. <ul style="list-style-type: none"> <li>▶ Прочистите канализационную трубу или сливной шланг.</li> </ul>
	Канализационная труба или сливной шланг перегнулись или засорены. <ul style="list-style-type: none"> <li>▶ Убедитесь, что сливной шланг и канализационная труба не перегнулись и не засорены.</li> </ul>
	Засорён откачивающий насос. <ul style="list-style-type: none"> <li>▶ → <i>"Очистка откачивающего насоса", Страница 41</i></li> </ul>
	Сливной шланг подсоединен слишком высоко. <ul style="list-style-type: none"> <li>▶ Подсоедините сливной шланг на высоту не более 1 м.</li> </ul>
	Крышка насоса установлена неправильно. <ul style="list-style-type: none"> <li>▶ Установите крышку откачивающего насоса правильно.</li> </ul>
	Слишком высокая дозировка моющего средства. <ul style="list-style-type: none"> <li>▶ Разведите одну столовую ложку кондиционера в 0,5 л воды и залейте в левую ячейку (решение не подходит при стрике функциональной одежды для активного отдыха и спорта и пуховых изделий!).</li> <li>▶ Уменьшите дозируемое количество моющего средства для следующей стирки с аналогичным объемом загрузки.</li> </ul>
	Произведено недопустимое удлинение сливного шланга. <ul style="list-style-type: none"> <li>▶ Удалите недопустимое удлинение сливного шланга. → <i>"Подключение прибора к сети", Страница 15</i></li> </ul>



Неисправность	Причина и устранение неисправностей
"E:36 / -10"	<p>Крышка не полностью прикручена.</p> <ul style="list-style-type: none"> <li>▶ Убедитесь, что крышка насоса полностью прикручена к прибору. Ручка крышки насоса должна находиться в вертикальном положении.</li> </ul>
"E:36 / -25 / -26"	<p>Засорён откачивающий насос.</p> <ul style="list-style-type: none"> <li>▶ → <i>"Очистка откачивающего насоса", Страница 41.</i></li> </ul>
"H:32"	<p>Система контроля дисбаланса прервала отжим вследствие неравномерного распределения белья в машине.</p> <ul style="list-style-type: none"> <li>▶ Заново распределите бельё в барабане.</li> </ul> <p><b>Заметка:</b> По возможности загрузите в барабан одновременно крупные и мелкие предметы белья. Бельё различного размера лучше распределяется в барабане во время отжима.</p>
"E:30 / -10" и/или 	<p>Низкое давление воды. Устранение неисправности невозможно.</p> <hr/> <p>Сетчатый фильтр в шланге подачи воды засорен.</p> <ul style="list-style-type: none"> <li>▶ .</li> </ul> <hr/> <p>Водопроводный кран закрыт.</p> <ul style="list-style-type: none"> <li>▶ Откройте водопроводный кран.</li> </ul> <hr/> <p>Шланг подачи воды согнут или пережат.</p> <ul style="list-style-type: none"> <li>▶ Убедитесь, что шланг подачи воды не согнут и не пережат.</li> </ul> <hr/> <p>Система измерения уровня воды неисправна.</p> <p><b>Заметка:</b> При появлении сообщения об ошибке прибор запускает слив.</p> <ol style="list-style-type: none"> <li>1. Дождитесь завершения слива в течение прим. 5 минут.</li> <li>2. Чтобы сбросить сообщение об ошибке, выключите прибор.</li> <li>3. Снова включите прибор.</li> <li>4. Если сообщение об ошибке появится снова, обратитесь в сервисную службу. → <i>"Сервисная служба", Страница 56</i></li> </ol>
"E:35 / -10"	<p>В поддоне скопилась вода.</p> <ul style="list-style-type: none"> <li>▶ Закройте водопроводный кран.</li> <li>▶ Обратитесь в сервисную службу. → <i>"Сервисная служба", Страница 56</i></li> </ul>
	<p>Прибор негерметичен.</p> <ul style="list-style-type: none"> <li>▶ Закройте водопроводный кран.</li> </ul>



Неисправность	Причина и устранение неисправностей
"E:35 / -10"	<ul style="list-style-type: none"> <li>▶ Обратитесь в сервисную службу. → "Сервисная служба", Страница 56</li> </ul>
Мигает ⚡.	<p>Система контроля напряжения фиксирует недопустимое понижение напряжения.</p> <ul style="list-style-type: none"> <li>▶ Устранение неисправности невозможно.</li> </ul> <p><b>Заметка:</b> После восстановления электроснабжения выполнение программы продолжится.</p> <p>Падение напряжения может вызвать увеличение продолжительности программы. Устранение неисправности невозможно.</p>
Горит 🔥.	<p>Слишком высокая температура.</p> <ul style="list-style-type: none"> <li>▶ Подождите, пока температура немного снизится.</li> <li>▶ → "Отмена программы", Страница 33</li> </ul> <p>Слишком высокий уровень воды.</p> <ul style="list-style-type: none"> <li>▶ Выберите подходящую программу для слива. → "Программы", Страница 27</li> </ul>
🔊 мигает.	<p>Дверца не закрыта.</p> <ol style="list-style-type: none"> <li>1. Закройте дверцу.</li> <li>2. Чтобы запустить программу, нажмите ▷   .</li> </ol> <p>Бельё зажато дверцей.</p> <ol style="list-style-type: none"> <li>1. Снова откройте дверцу.</li> <li>2. Удалите зажатое бельё.</li> <li>3. Закройте дверцу.</li> <li>4. Чтобы запустить программу, нажмите ▷   .</li> </ol>
Все остальные коды ошибок.	<p>Функциональная неисправность</p> <ul style="list-style-type: none"> <li>▶ Обратитесь в сервисную службу. → "Сервисная служба", Страница 56</li> </ul>
"E:30/-20"	<p>Магнитный клапан неисправен.</p> <ul style="list-style-type: none"> <li>▶ Обратитесь в сервисную службу. → "Сервисная служба", Страница 56</li> </ul> <p>Слишком высокая дозировка моющего средства.</p> <ul style="list-style-type: none"> <li>▶ Уменьшите дозируемое количество моющего средства для следующей стирки с аналогичным объёмом загрузки.</li> </ul> <p>Залит дополнительный объём воды.</p> <ul style="list-style-type: none"> <li>▶ Во время работы не заливайте в прибор дополнительную воду.</li> </ul>
Прибор не работает.	<p>Вилка сетевого кабеля не вставлена в розетку.</p> <ul style="list-style-type: none"> <li>▶ Подключите прибор к электросети.</li> </ul>

Неисправность	Причина и устранение неисправностей
Прибор не работает.	<p>Сработал предохранитель в блоке предохранителей.</p> <ul style="list-style-type: none"> <li>▶ Проверьте предохранитель в блоке предохранителей.</li> </ul> <hr/> <p>Сбой электропитания.</p> <ul style="list-style-type: none"> <li>▶ Проверьте, работает ли освещение или другие приборы в помещении.</li> </ul>
Не запускается программа.	<p>Кнопка  не была нажата.</p> <ul style="list-style-type: none"> <li>▶ Нажмите .</li> </ul> <hr/> <p>Дверца не закрыта.</p> <ol style="list-style-type: none"> <li>1. Закройте дверцу.</li> <li>2. Чтобы запустить программу, нажмите .</li> </ol> <hr/> <p>Активирована блокировка для безопасности детей.</p> <ul style="list-style-type: none"> <li>▶ → "Деактивация блокировки для безопасности детей", Страница 34</li> </ul> <hr/> <p>Установка  /  активирована.</p> <ul style="list-style-type: none"> <li>▶ Проверьте, активирована ли установка  / .</li> <li>→ "Клавиши", Страница 25</li> </ul> <hr/> <p>Бельё зажато дверцей.</p> <ol style="list-style-type: none"> <li>1. Снова откройте дверцу.</li> <li>2. Удалите зажатое бельё.</li> <li>3. Закройте дверцу.</li> <li>4. Чтобы запустить программу, нажмите .</li> </ol>
Дверца не открывается.	<p>Установка   активирована.</p> <ul style="list-style-type: none"> <li>▶ Установите программу, выбрав опцию  <b>Отжим</b> или  <b>Слив</b> и нажав кнопку .</li> <li>→ "Продолжение программы, когда статус программы "Без полоскания"", Страница 34</li> </ul> <hr/> <p>Слишком высокая температура.</p> <ul style="list-style-type: none"> <li>▶ Подождите, пока температура немного снизится.</li> <li>▶ → "Отмена программы", Страница 33</li> </ul> <hr/> <p>Слишком высокий уровень воды.</p> <ul style="list-style-type: none"> <li>▶ Выберите подходящую программу для слива.</li> <li>→ "Программы", Страница 27</li> </ul> <hr/> <p>Отключение электроэнергии.</p> <ul style="list-style-type: none"> <li>▶ Откройте дверь при помощи функции аварийной разблокировки.</li> <li>→ "Экстренная разблокировка", Страница 54</li> </ul>
Не сливается раствор моющего средства.	<p>Канализационная труба или сливной шланг засорены.</p> <ul style="list-style-type: none"> <li>▶ Прочистите канализационную трубу или сливной шланг.</li> </ul>





Неисправность	Причина и устранение неисправностей
Не сливается раствор моющего средства.	<p>Канализационная труба или сливной шланг перегнулись или засорены.</p> <ul style="list-style-type: none"> <li>▶ Убедитесь, что сливной шланг и канализационная труба не перегнулись и не засорены.</li> </ul>
	<p>Засорён откачивающий насос.</p> <ul style="list-style-type: none"> <li>▶ → "Очистка откачивающего насоса", Страница 41</li> </ul>
	<p>Установка   активирована.</p> <ul style="list-style-type: none"> <li>▶ Установите программу, выбрав опцию  <b>Отжим</b> или  <b>Слив</b> и нажав кнопку .</li> <li>→ "Продолжение программы, когда статус программы "Без полоскания"", Страница 34</li> </ul>
	<p>Сливной шланг подсоединен слишком высоко.</p> <ul style="list-style-type: none"> <li>▶ Подсоедините сливной шланг на высоту не более 1 м.</li> </ul>
	<p>Крышка насоса установлена неправильно.</p> <ul style="list-style-type: none"> <li>▶ Установите крышку откачивающего насоса правильно.</li> </ul>
	<p>Слишком высокая дозировка моющего средства.</p> <ul style="list-style-type: none"> <li>▶ Разведите одну столовую ложку кондиционера в 0,5 л воды и залейте в левую ячейку (решение не подходит при стрике функциональной одежды для активного отдыха и спорта и пуховых изделий!).</li> <li>▶ Уменьшите дозируемое количество моющего средства для следующей стирки с аналогичным объемом загрузки.</li> </ul>
	<p>Произведено недопустимое удлинение сливного шланга.</p> <ul style="list-style-type: none"> <li>▶ Удалите недопустимое удлинение сливного шланга.</li> <li>→ "Подключение прибора к сети", Страница 15</li> </ul>
	<p>Крышка не полностью прикручена.</p> <ul style="list-style-type: none"> <li>▶ Убедитесь, что крышка насоса полностью прикручена к прибору. Ручка крышки насоса должна находиться в вертикальном положении.</li> </ul>
Вода не поступает. Моющее средство не смывается.	<p>Кнопка  не была нажата.</p> <ul style="list-style-type: none"> <li>▶ Нажмите .</li> </ul>
	<p>Сетчатый фильтр в шланге подачи воды засорен.</p> <ul style="list-style-type: none"> <li>▶ .</li> </ul>
	<p>Водопроводный кран закрыт.</p> <ul style="list-style-type: none"> <li>▶ Откройте водопроводный кран.</li> </ul>
	<p>Шланг подачи воды согнут или пережат.</p> <ul style="list-style-type: none"> <li>▶ Убедитесь, что шланг подачи воды не согнут и не пережат.</li> </ul>



Неисправность	Причина и устранение неисправностей
Многokrатное начало отжима.	<p>Система контроля дисбаланса пытается устранить неравномерное распределение белья в машине, заново распределяя бельё.</p> <ul style="list-style-type: none"> <li>▶ Не является неисправностью – никаких действий не требуется.</li> </ul> <p><b>Заметка:</b> Загружайте в барабан одновременно крупные и мелкие предметы белья. Бельё различного размера лучше распределяется в барабане во время отжима.</p>
Продолжительность программы изменяется во время процесса стирки.	<p>Выполнение программы оптимизируется автоматически. Это может привести к изменению продолжительности программы.</p> <ul style="list-style-type: none"> <li>▶ Не является неисправностью – никаких действий не требуется.</li> </ul> <p>Система контроля дисбаланса пытается устранить неравномерное распределение белья в машине, заново распределяя бельё.</p> <ul style="list-style-type: none"> <li>▶ Не является неисправностью – никаких действий не требуется.</li> </ul> <p><b>Заметка:</b> Загружайте в барабан одновременно крупные и мелкие предметы белья. Бельё различного размера лучше распределяется в барабане во время отжима.</p> <p>Система контроля пенообразования запускает цикл полоскания в случае повышенного пенообразования.</p> <ul style="list-style-type: none"> <li>▶ Не является неисправностью – никаких действий не требуется.</li> </ul>
В барабане не видно воды.	<p>Вода ниже видимой области.</p> <ul style="list-style-type: none"> <li>▶ Не является неисправностью – никаких действий не требуется.</li> <li>▶ Во время работы не заливайте в прибор дополнительную воду.</li> </ul>
Резкие толчки барабана после запуска программы.	<p>Причиной является внутренняя проверка двигателя.</p> <ul style="list-style-type: none"> <li>▶ Не является неисправностью – никаких действий не требуется.</li> </ul>
В ячейке  содержатся остатки воды.	<p>Вставка ячейки  засорена.</p> <ul style="list-style-type: none"> <li>▶ → "Очистка кюветы для моющих средств", Страница 40</li> </ul>
Вибрация и перемещение прибора во время отжима.	<p>Прибор установлен некорректно.</p> <ul style="list-style-type: none"> <li>▶ → "Выравнивание прибора", Страница 16</li> </ul> <p>Ножки прибора не зафиксированы.</p> <ul style="list-style-type: none"> <li>▶ Зафиксируйте ножки прибора. → "Выравнивание прибора", Страница 16</li> </ul>

Неисправность	Причина и устранение неисправностей
Вибрация и перемещение прибора во время отжима.	Транспортировочные крепления не сняты. ▶ → "Снятие транспортировочных креплений", <i>Страница 14.</i>
Барабан вращается, вода не поступает.	Контроль загрузки активен. ▶ Не является неисправностью, никаких действий не требуется.  <b>Заметка:</b> Контроль загрузки может продолжаться до 2 минут.
Сильное пенообразование.	Слишком высокая дозировка моющего средства. ▶ Разведите одну столовую ложку кондиционера в 0,5 л воды и залейте в левую ячейку (решение не подходит при стрике функциональной одежды для активного отдыха и спорта и пуховых изделий!). ▶ Уменьшите дозируемое количество моющего средства для следующей стирки с аналогичным объемом загрузки.
Не достигается самая высокая скорость отжима.	Установлена низкая скорость отжима. ▶ Установите более высокую скорость отжима для следующей стирки.  Установка  активирована. ▶ Выберите соответствующую программу для данного типа белья.  Система контроля дисбаланса компенсирует неравномерное распределение белья в машине, уменьшая скорость отжима. ▶ Заново распределите бельё в барабане.  <b>Заметка:</b> По возможности загрузите в барабан одновременно крупные и мелкие предметы белья. Бельё различного размера лучше распределяется в барабане во время отжима. ▶ Запустите программу  <b>Отжим</b> .
Не запускается программа «Отжим».	Канализационная труба или сливной шланг засорены. ▶ Прочистите канализационную трубу или сливной шланг.  Канализационная труба или сливной шланг перегнулись или засорены. ▶ Убедитесь, что сливной шланг и канализационная труба не перегнулись и не засорены.  Система контроля дисбаланса прервала отжим вследствие неравномерного распределения белья в машине. ▶ Заново распределите бельё в барабане.

Неисправность	Причина и устранение неисправностей
Не запускается программа «Отжим».	<p><b>Заметка:</b> По возможности загрузите в барабан одновременно крупные и мелкие предметы белья. Бельё различного размера лучше распределяется в барабане во время отжима.</p> <ul style="list-style-type: none"> <li>▶ Запустите программу  <b>Отжим</b> .</li> </ul>
Шум, свистящий звук.	<p>Вода под давлением поступает в кювету для моющих средств.</p> <ul style="list-style-type: none"> <li>▶ Не является неисправностью – обычный шум при нормальной работе прибора.</li> </ul>
Громкие звуки во время отжима.	<p>Прибор установлен некорректно.</p> <ul style="list-style-type: none"> <li>▶ → <i>"Выравнивание прибора", Страница 16</i></li> </ul> <p>Ножки прибора не зафиксированы.</p> <ul style="list-style-type: none"> <li>▶ Зафиксируйте ножки прибора. → <i>"Выравнивание прибора", Страница 16</i></li> </ul> <p>Транспортировочные крепления не сняты.</p> <ul style="list-style-type: none"> <li>▶ → <i>"Снятие транспортировочных креплений", Страница 14.</i></li> </ul>
Дребезжащий шум в откачивающем насосе.	<p>В откачивающий насос попали посторонние предметы.</p> <ul style="list-style-type: none"> <li>▶ → <i>"Очистка откачивающего насоса", Страница 41</i></li> </ul>
Ритмический шум всасывания.	<p>Откачивающий насос активен, откачивается раствор моющего средства.</p> <ul style="list-style-type: none"> <li>▶ Не является неисправностью – обычный шум при нормальной работе прибора.</li> </ul>
Сминание тканей.	<p>Слишком высокая скорость отжима.</p> <ul style="list-style-type: none"> <li>▶ Установите более низкую скорость отжима для следующей стирки.</li> </ul> <p>Превышен объем загрузки.</p> <ul style="list-style-type: none"> <li>▶ Уменьшите объем загрузки при следующей стирке.</li> </ul> <p>Неподходящая программа для данного типа ткани.</p> <ul style="list-style-type: none"> <li>▶ Выберите соответствующую программу для данного типа белья.</li> </ul>
Моющее средство или кондиционер капает с манжеты и собирается на дверце или в складке манжеты.	<p>Слишком большой объём моющего средства / кондиционера в кювете для моющих средств.</p> <ul style="list-style-type: none"> <li>▶ При дозировании жидкого моющего средства и кондиционера следуйте маркировке в кювете для моющих средств и не превышайте указанный уровень.</li> </ul>

Неисправность	Причина и устранение неисправностей
<p>Неудовлетворительный результат отжима. Бельё мокрое / слишком влажное.</p>	<p>Установлена низкая скорость отжима.</p> <ul style="list-style-type: none"> <li>▶ Установите более высокую скорость отжима для следующей стирки.</li> <li>▶ Запустите программу  <b>Отжим</b> .</li> </ul> <hr/> <p>Установка  активирована.</p> <ul style="list-style-type: none"> <li>▶ Выберите соответствующую программу для данного типа белья.</li> </ul>
	<p>Канализационная труба или сливной шланг засорены.</p> <ul style="list-style-type: none"> <li>▶ Прочистите канализационную трубу или сливной шланг.</li> </ul>
	<p>Канализационная труба или сливной шланг перегнулись или засорены.</p> <ul style="list-style-type: none"> <li>▶ Убедитесь, что сливной шланг и канализационная труба не перегнулись и не засорены.</li> </ul>
	<p>Система контроля дисбаланса прервала отжим вследствие неравномерного распределения белья в машине.</p> <ul style="list-style-type: none"> <li>▶ Заново распределите бельё в барабане.</li> </ul> <p><b>Заметка:</b> По возможности загрузите в барабан одновременно крупные и мелкие предметы белья. Бельё различного размера лучше распределяется в барабане во время отжима.</p> <ul style="list-style-type: none"> <li>▶ Запустите программу  <b>Отжим</b> .</li> </ul>
	<p>Система контроля дисбаланса компенсирует неравномерное распределение белья в машине, уменьшая скорость отжима.</p> <ul style="list-style-type: none"> <li>▶ Заново распределите бельё в барабане.</li> </ul> <p><b>Заметка:</b> По возможности загрузите в барабан одновременно крупные и мелкие предметы белья. Бельё различного размера лучше распределяется в барабане во время отжима.</p> <ul style="list-style-type: none"> <li>▶ Запустите программу  <b>Отжим</b> .</li> </ul>
<p>Остатки моющего средства на влажном белье.</p>	<p>Моющее средство может содержать нерастворимые в воде вещества, которые скапливаются на белье.</p> <ul style="list-style-type: none"> <li>▶ Запустите программу <b>Полоскание</b> .</li> </ul>
<p>Остатки моющего средства на сухом белье.</p>	<p>Моющее средство может содержать нерастворимые в воде вещества, которые скапливаются на белье.</p> <ul style="list-style-type: none"> <li>▶ Очистите щеткой бельё после стирки и высыхания.</li> </ul>
<p>Home Connect не работает надлежащим образом.</p>	<p>Возможны различные причины.</p> <ul style="list-style-type: none"> <li>▶ Зайдите на <a href="http://www.home-connect.com">www.home-connect.com</a>.</li> </ul>

Неисправность	Причина и устранение неисправностей
Подключение к домашней беспроводной сети отсутствует.	<p>Wi-Fi выключен.</p> <ul style="list-style-type: none"> <li>▶ → <i>"Включение Wi-Fi на приборе", Страница 37.</i></li> </ul> <hr/> <p>Wi-Fi включен, однако подключение к домашней беспроводной сети не происходит.</p> <ol style="list-style-type: none"> <li>1. Убедитесь, что домашняя беспроводная сеть доступна.</li> <li>2. Снова подключите прибор к домашней беспроводной сети. <ul style="list-style-type: none"> <li>→ <i>"Подключение прибора к домашней беспроводной сети (Wi-Fi) с функцией WPS", Страница 35</i></li> <li>→ <i>"Подключение прибора к домашней беспроводной сети (Wi-Fi) без функции WPS", Страница 36</i></li> </ul> </li> </ol>
Из шланга подачи воды вытекает вода.	<p>Шланг подачи воды установлен некорректно / неплотно.</p> <ol style="list-style-type: none"> <li>1. Правильно установите шланг подачи воды. <ul style="list-style-type: none"> <li>→ <i>"Шланг подачи воды подсоедините к водопроводному крану", Страница 15</i></li> </ul> </li> <li>2. Затяните винтовое крепление.</li> </ol>
Из сливного шланга вытекает вода.	<p>Сливной шланг поврежден.</p> <ul style="list-style-type: none"> <li>▶ Замените поврежденный сливной шланг.</li> </ul> <hr/> <p>Сливной шланг подсоединен некорректно.</p> <ul style="list-style-type: none"> <li>▶ Правильно подсоедините сливной шланг. <ul style="list-style-type: none"> <li>→ <i>"Варианты подключения слива воды", Страница 16</i></li> </ul> </li> </ul>
В приборе образовались неприятные запахи.	<p>Влажность и остатки моющих средств могут способствовать размножению бактерий.</p> <ul style="list-style-type: none"> <li>▶ → <i>"Очистка барабана", Страница 40</i></li> <li>▶ Если вы не используете прибор, то оставьте дверцу и люк для моющих средств открытыми, чтобы остатки воды высохли.</li> </ul>

## 18.1 Экстренная разблокировка

### Разблокировка дверцы

**Требование:** Откачивающий насос пуст.  
→ Страница 41

1. **ВНИМАНИЕ!** Вытекающая вода может причинить материальный ущерб.
- ▶ Не открывайте дверцу до тех пор, пока через стекло дверцы видна вода.

Потяните вниз устройство аварийной разблокировки с помощью инструмента и затем отпустите.

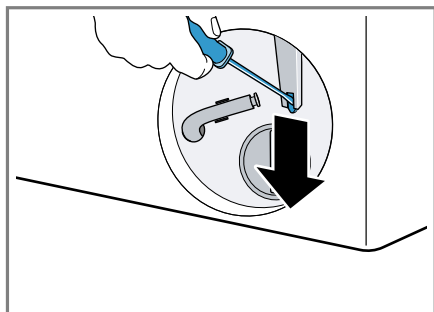

- ✓ Защелка дверцы разблокирована.
2. Установите и зафиксируйте дверцу для технического обслуживания.
3. Закройте дверцу для технического обслуживания.

---

## 19 Транспортировка, хранение и утилизация

В данном разделе описана подготовка бытового прибора к транспортировке и хранению. Приведены также указания по утилизации старых бытовых приборов.

### 19.1 Демонтаж прибора

**Заметка:** Дополнительную информацию можно найти в электронной версии инструкции по эксплуатации, отсканировав QR-код на странице содержания, или на [www.bosch-home.com](http://www.bosch-home.com).

1. Закройте водопроводный кран.
2. Опорожните шланг подачи воды.
3. Выключите прибор.
4. Выньте вилку прибора из розетки.
5. Слейте остатки раствора моющего средства.  
→ "Очистка откачивающего насоса",  
Страница 41
6. Отсоедините шланги.

## 19.2 Установка транспортировочных креплений

Зафиксируйте прибор для транспортировки с помощью транспортировочных креплений, чтобы предотвратить повреждение.

1. Снимите 4 пластиковые наклейки с помощью отвертки.

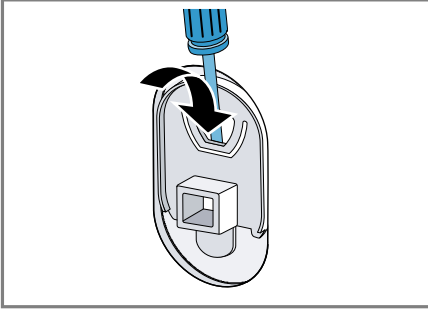

Сохраните пластиковые наклейки.

2. Установите 4 транспортировочных крепления. Руководствуйтесь описанием → *"Снятие транспортировочных креплений"*, Страница 14 и выполняйте действия в обратном порядке.

## 19.3 Повторный ввод прибора в эксплуатацию

- ▶ Дополнительную информацию можно найти в
  - *"Установка и подключение"*, Страница 13 и
  - *"Запуск холостого цикла стирки"*, Страница 20.

## 19.4 Утилизация старого бытового прибора

Утилизация в соответствии с экологическими нормами обеспечивает возможность вторичного использования ценных сырьевых материалов.

### ⚠ ПРЕДУПРЕЖДЕНИЕ

#### Риск нанесения вреда здоровью!

Дети могут оказаться запертыми в приборе и подвергнуть свою жизнь опасности.

- ▶ Не устанавливайте прибор за дверь, если она будет мешать свободному открыванию дверцы прибора.
- ▶ На отслуживших приборах отсоедините вилку сетевого кабеля, после чего разрежьте сетевой кабель и приведите в негодность замок дверцы прибора, чтобы дверца более не могла закрываться.

1. Выньте из розетки вилку сетевого кабеля.
2. Обрежьте сетевой кабель прибора.
3. Утилизируйте прибор в соответствии с экологическими нормами.

Сведения о возможных способах утилизации можно получить в специализированном торговом предприятии, а также в районных или городских органах управления.



Данный прибор имеет отметку о соответствии европейским нормам 2012/19/EU утилизации электрических и электронных приборов (waste electrical and electronic equipment - WEEE).

Данные нормы определяют действующие на территории Евросоюза правила возврата и утилизации старых приборов.

## 20 Сервисная служба

Если у вас имеются вопросы по использованию, вам не удастся самостоятельно устранить неисправность прибора или требуется отремонтировать прибор, обратитесь в нашу сервисную службу. Подробную информацию о гарантийном сроке и условиях гарантии в вашей стране вы можете запросить в нашей сервисной службе, у вашего продавца или найти на нашем сайте.

При обращении в сервисную службу укажите номер изделия (E-Nr.) и заводской номер (FD) прибора. Адрес и телефон сервисной службы можно найти в прилагаемом перечне сервисных служб или на нашем веб-сайте.

Для доступа к контактам служб клиентского сервиса, вы также можете использовать данный QR код.  
<https://www.bosch-home.ru>



### 20.1 Номер изделия (E-Nr.) и заводской номер (FD)

Номер изделия (E-Nr.) и заводской номер (FD) вы найдете на фирменной табличке своего прибора. В зависимости от модели фирменная табличка находится:

- с внутренней стороны дверцы.
- с внутренней стороны дверцы для технического обслуживания.
- с задней стороны прибора.

Чтобы быстро найти данные прибора и номер телефона сервисной службы, вы можете записать эти данные.

## 20.2 Гарантия на систему «Аква-стоп»

Дополнительно к гарантийным обязательствам продавца в соответствии с договором купли-продажи и в дополнение к нашей гарантии производителя на бытовой прибор мы гарантируем возмещение ущерба в указанных ниже случаях.













- Мы возмещаем частному пользователю ущерб, причиненный водой, возникший из-за неисправности нашей системы «Аква-стоп». Чтобы можно было гарантировать защиту от утечки воды, прибор должен быть подключен к электросети.
- Эта гарантия действует на протяжении всего срока службы прибора.
- Гарантийные обязательства выполняются при условии квалифицированной установки и подключения прибора с системой «Аква-стоп» в соответствии с нашей инструкцией, включая также квалифицированно выполненный монтаж удлинителя системы «Аква-стоп» (оригинальная запчасть). Наша гарантия не распространяется на неисправные подводящие трубопроводы или арматуры до места подключения системы «Аква-стоп» к водопроводному крану.
- Бытовые приборы с системой «Аква-стоп» в целом не нуждаются в присмотре во время работы, а после работы не требуется закрывать водопроводный кран. Только лишь в случае вашего длительного отсутствия, например, на время отпуска, водопроводный кран необходимо закрыть.



## 21 Параметры расхода

Указанные параметры расхода являются ориентировочными.

Данные могут отличаться от приведённых значений в зависимости от давления воды, её жёсткости и исходной температуры, а также температуры помещения, вида, количества и степени загрязнения белья, используемого моющего средства, колебаний напряжения в электросети и выбранных функций.

Программа	Температура (°C)	Загрузка (кг)	Расход электроэнергии (кВт*ч) <sup>1</sup>	Расход воды (л) <sup>1</sup>	Продолжительность программы (ч:мин) <sup>1</sup>	Остаточная влажность (%) <sup>1 2</sup>
Хлопок 	20	7,0	0,300	73,0	2:40	53
Хлопок  <sup>3</sup>	40	7,0	0,970	73,0	2:40	53
Хлопок 	60	7,0	1,220	73,0	2:55	53
Хлопок Эко <sup>4</sup>	 60°C	7,0	1,059	46,0	4:12	53
Хлопок Эко <sup>4</sup>	 60°C	3,5	0,575	35,0	4:00	53
Хлопок Эко <sup>4</sup>	 40°C	3,5	0,575	35,0	4:00	53
Хлопок  + 	40	7,0	1,070	85,0	3:08	53
Синтетика  <sup>3</sup>	40	3,0	0,700	55,0	2:29	40
Смеш. / Быстр. 	40	4,0	0,600	43,0	1:03	60
 Тонкое бельё / Шёлк	30	2,0	0,190	33,0	0:40	30
 Шерсть 	30	2,0	0,190	39,0	0:41	45

<sup>1</sup> Данные рассчитаны в соответствии с действующей версией EN60456

<sup>2</sup> Данные об остаточной влажности на основе данных о зависящем от программы ограничении скорости отжима при стирке и максимальном объеме загрузки.

<sup>3</sup> Информация для испытательных лабораторий: при испытаниях в соответствии с действующим стандартом EN60456 необходимо выбрать максимальную скорость отжима.

<sup>4</sup> Установка программы с максимальной скоростью отжима для испытаний и классификации энергопотребления согл. Директиве 2010/30/ЕС при использовании холодной воды (15 °C). Программы, отличающиеся эффективностью относительно соотношения расхода электроэнергии и воды, пригодны для стирки текстильных изделий из хлопка с обычной степенью загрязнения. Указанная температура ориентирована на температуру, приведённую на этикетках по уходу за изделиями. В целях экономии электроэнергии действительная температура стирки может отличаться от заданной температуры программы, результат стирки соответствует требованиям законодательства.

## 22 Технические характеристики

Высота прибора	84,8 см
Ширина прибора	59,8 см
Глубина прибора	44,6 см
Глубина прибора при закрытой дверце	44,6 см
Глубина прибора при открытой дверце	90,7 см
Вес	63,4 кг
Максимальный объем загрузки	7,0 кг
Напряжение сети	220-240 В, 50 Гц
⇒ Минимальный номинал предохранителя	10 А
Номинальная мощность	2300 Вт
Потребляемая мощность	<ul style="list-style-type: none"> <li>■ Выключенное состояние: 0,11 Вт</li> <li>■ Включенное состояние: 0,37 Вт</li> <li>■ Время до установки сетевого режима готовности (Wi-Fi): 20 мин</li> <li>■ Режим готовности при подключении к сети (Wi-Fi): 1,20 Вт</li> </ul>

Давление воды	<ul style="list-style-type: none"> <li>■ Минимум.: 100 кПа (1 бар)</li> <li>■ Максимум: 1000 кПа (10 бар)</li> </ul>
Длина шланга подачи воды	120 см
Длина сливного шланга	150 см
Длина сетевого кабеля	175 см

## 23 Сертификат соответствия

Настоящим компания BSH Hausgeräte GmbH заявляет, что прибор с функциональными возможностями Home Connect соответствует основным требованиям и прочим применимым положениям директивы 2014/53/EU. Полный текст декларации соответствия RED размещен на интернет-сайте [www.bosch-home.com](http://www.bosch-home.com) на странице с описанием вашего прибора в разделе дополнительной документации.



Диапазон 2,4 ГГц (2400–2483,5 МГц): макс. 100 мВт  
 Диапазон 5 ГГц (5150–5350 МГц + 5470–5725 МГц): макс. 100 мВт



BE	BG	CZ	DK	DE	EE	IE	EL	ES
FR	HR	IT	CY	LI	LV	LT	LU	HU
MT	NL	AT	PL	PT	RO	SI	SK	FI
SE	NO	CH	TR	IS	UK (NI)			

5 ГГц WLAN (Wi-Fi): только для использования в помещениях.

---

AL	BA	MD	ME	MK	RS	UK	UA
----	----	----	----	----	----	----	----

---

5 ГГц WLAN (Wi-Fi): только для использования в помещениях.

---



## Благодарим за выбор бытовой техники Bosch!

Зарегистрируйте свой новый прибор на MyBosch прямо сейчас и получите следующие преимущества:

- Полезные советы по использованию вашего прибора
- Возможности расширения гарантии
- Скидки на аксессуары и запасные части
- Руководство по эксплуатации в электронном виде, чтобы все данные о приборе были всегда под рукой
- Быстрый доступ к Службе сервиса бытовой техники Bosch

Бесплатная удобная регистрация, в том числе с мобильных телефонов:

[www.bosch-home.com/welcome](http://www.bosch-home.com/welcome)



## Нужна помощь? Вы найдете ее здесь.

Обращайтесь, когда нужны советы экспертов Bosch, помощь в решении проблем или ремонт бытовой техники. Bosch поможет вам справиться с техническими сложностями и окажет всестороннюю поддержку:

[www.bosch-home.com/service](http://www.bosch-home.com/service)

Контактная информация по всем странам в приложенном перечне центров сервисного обслуживания.

**BSH Hausgeräte GmbH**

Carl-Wery-Straße 34

81739 München, GERMANY

[www.bosch-home.com](http://www.bosch-home.com)

A Bosch Company



**9001678525** (020329)

ru